

Mais documents em:  
[www.zodiac.com](http://www.zodiac.com)

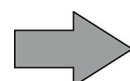

segundo a marcação no produto



H0753400.B - 2022/09 - EB11--



## AVISOS

- Antes de qualquer ação sobre o aparelho, é imperativo que tome conhecimento deste manual de instalação e utilização, assim como do documento “Garantias” entregue com o aparelho, sob pena de danos materiais, de lesões graves ou mesmo mortais, assim como da anulação da garantia.
- Conservar e transmitir estes documentos para consulta ao longo da vida do aparelho.
- É proibido distribuir ou modificar este documento por qualquer meio sem a autorização da Zodiac®.
- A Zodiac® desenvolve constantemente os seus produtos de forma a melhorar a sua qualidade. As informações contidas neste documento podem ser modificadas sem aviso prévio.

### AVISOS GERAIS

- O incumprimento dos avisos pode causar danos ao equipamento da piscina ou provocar ferimentos graves, ou mesmo a morte.
- Apenas um profissional qualificado nos domínios técnicos correspondentes (eletricidade, hidráulica ou refrigeração), está habilitado a executar a manutenção ou a reparação do aparelho. O técnico qualificado que intervém no aparelho deve utilizar/usar equipamentos de proteção individual (tais como óculos de segurança, luvas de proteção, etc...)   para reduzir todo o risco de ferimento que pode ocorrer aquando da intervenção no aparelho.
- Antes de qualquer intervenção no aparelho, certifique-se de se encontra fora de tensão e isolado.
- O aparelho é destinado a um fim específico para piscinas e spas, não deve ser utilizado para nenhum outro uso exceto aquele para o qual foi concebido.
- Este aparelho não está previsto ser utilizado por pessoas (incluindo crianças) cujas capacidades físicas, sensoriais ou mentais sejam reduzidas, ou por pessoas desprovidas de experiência e de conhecimentos, exceto se elas puderam beneficiar, pelo intermédio de uma pessoa responsável pela sua segurança, de uma vigilância ou de instruções prévias relativas à utilização do aparelho. Convém vigiar as crianças para assegurar-se de que não brinquem com o aparelho.
- Este aparelho pode ser utilizado por crianças de pelo menos 8 anos de idade e por pessoas com capacidades físicas, sensoriais ou mentais reduzidas ou desprovidas de experiência ou de conhecimentos, se estas forem corretamente supervisionadas ou se tiverem recebido instruções relativas à utilização do aparelho com toda a segurança e tiverem compreendido os riscos incorridos. As crianças e os animais domésticos não devem brincar com o aparelho. O aparelho não é um brinquedo. A limpeza e a manutenção a cargo do utilizador não devem ser efetuadas por crianças não vigiadas.
- A carga do aparelho deve estar em conformidade com a norma IEC / HD 60364-7-702 e as regras nacionais requeridas para as piscinas. Em caso de dúvida, consultar o revendedor.
- A instalação do aparelho deve ser realizada em conformidade com as instruções do fabricante e no respeito das normas locais e nacionais em vigor. O instalador é responsável pela instalação do aparelho e pelo cumprimento das regulamentações nacionais em matéria de instalação. Em caso algum o fabricante poderá ser considerado responsável no caso do incumprimento das normas de instalação locais em vigor.
- Para qualquer outra ação diferente da simples conservação pelo utilizador descrita neste manual, o produto deve ser conservado por um profissional qualificado.
- No caso de um mau funcionamento do aparelho: não tentar reparar por si mesmo o aparelho, e contactar um técnico qualificado. O fabricante do produto não poderá ser considerado responsável pelos danos causados pela utilização de peças sobresselentes ou acessórios não autorizados.
- Consultar as condições de garantia para os valores detalhados de equilíbrio da água, tolerados para o funcionamento do aparelho.
- A desativação, eliminação ou contorno de um dos elementos de segurança integrados ao aparelho anula automaticamente a garantia, assim como a utilização de peças de substituição provenientes de um fabricante terceiro não autorizado.

- Não vaporizar inseticida nem outro produto químico (inflamável ou não) sobre o aparelho, porque esses produtos podem deteriorar a carroçaria e provocar um incêndio.
- Não tocar no ventilador nem nas peças móveis e não inserir objetos ou os seus dedos na proximidade das peças móveis quando o aparelho estiver em funcionamento. As peças móveis podem causar ferimentos graves ou mesmo a morte.
- Não fazer funcionar o robot nem deixá-lo fora em períodos de gelo.

#### **AVISOS LIGADOS A APARELHOS ELÉTRICOS**

- A alimentação elétrica da estação de carga do aparelho deve ser protegida por um dispositivo de proteção de corrente diferencial residual (DDR) de 30 mA dedicado, em conformidade com as normas em vigor do país de instalação. Se não for possível verificar que o circuito está protegido por um DDR, contactar um electricista qualificado.
- Não utilizar uma extensão para ligar a estação de carga; ligá-la diretamente a um circuito de alimentação adaptado.
- Antes de qualquer operação, verificar que:
  - A tensão de entrada requerida, indicada na placa sinalética da estação de carga corresponde efetivamente à tensão de alimentação da rede;
  - O dispositivo de alimentação da rede é compatível com as necessidades de eletricidade do aparelho e está corretamente ligado à terra;
- Em caso de funcionamento anormal, ou de emissão de odores do aparelho, pará-lo imediatamente, retirá-lo da sua estação de carga se for o caso e contactar um profissional.
- Antes de qualquer operação de conservação ou de manutenção no aparelho, verificar que este está fora de tensão, completamente desconectado da estação de carga e que qualquer outro equipamento ou acessório conectado ao aparelho está igualmente desconectado do circuito de alimentação.
- Se o cabo de alimentação estiver deteriorado, deve ser substituído unicamente pelo fabricante, por um representante autorizado ou uma oficina de reparação.
- Antes de conectar o aparelho à estação de carga, certificar-se de que o bloco de terminais ou a tomada de alimentação ao qual o aparelho será conectado está em bom estado e não está deteriorado nem enferrujado.
- Em caso de tempestade, desligar o aparelho para evitar que seja deteriorado pelos raios.
- O aparelho contém ímanes e componentes que emitem campos eletromagnéticos. Os ímanes e campos eletromagnéticos podem interferir com estimuladores cardíacos, desfibriladores e outros aparelhos médicos. Manter uma distância de segurança entre o dispositivo médico e o aparelho. Consultar um médico ou o fabricante do dispositivo médico para obter informações específicas. Se o aparelho interferir com um estimulador cardíaco, um desfibrilador ou qualquer outro dispositivo médico, manter uma distância suficiente com o aparelho para que este não crie interferências aquando da sua utilização.

#### **AVISOS LIGADOS A APARELHOS ELÉTRICOS COM BATERIA**

- Não utilizar bloco de bateria, robot limpador ou estação de carga danificado ou modificado. As baterias danificadas ou modificadas podem apresentar um comportamento imprevisível que pode provocar um incêndio, uma explosão ou um risco de ferimento.
- Não manipular o robot limpador nem a estação de carga em curso de carregamento se estiver molhado ou não usar sapatos.
- Não tentar limpar as pás quando o robot limpador está na água ou colocado sobre uma superfície molhada. Isto pode causar ferimentos graves.
- Recarregar unicamente com a estação de carga indicada pelo fabricante. A utilização de uma estação de carga prevista para um outro tipo de bateria pode provocar um risco de incêndio.
- Não expor a estação de carga ou o robot limpador ao fogo ou a uma temperatura excessiva. A exposição ao fogo ou a uma temperatura superior a 65 °C pode provocar uma explosão.
- O aparelho deve ser carregado a uma temperatura entre 5 e 35 °C.
- Seguir todas as instruções de carga e não carregar o aparelho que funciona com bateria fora da faixa de temperatura especificada nas instruções. Uma carga incorreta ou a uma temperatura fora da faixa especificada pode danificar a bateria e aumentar

o risco de incêndio.

- A estação de carga pode ser utilizada no interior, num espaço seco e bem ventilado, ou no exterior num espaço seco, ao abrigo da luz, fora do alcance de crianças, afastado de fontes de calor e de produtos químicos de piscina.
- Nunca tentar abrir a estação de carga.
- Não tocar nas placas de carga da estação de carga ou do robot limpador após a carga, porque a temperatura destes componentes pode ser elevada.
- A bateria instalada é uma bateria recarregável Li-ion. Nunca tentar desmontá-la ou substituí-la. Uma bateria pode causar um curto-circuito e provocar queimaduras graves. Evitar todo contacto entre os fios ou elementos metálicos que podem provocar faíscas e um curto-circuito da bateria. Em caso de fuga da bateria, evitar todo contacto com os líquidos que escoam e contactar um profissional para substituir a bateria. Usar uma proteção ocular, luvas e roupas de proteção aquando da eliminação do robot limpador. Em caso de contacto de líquido com a pele e as roupas, lavá-las imediata e abundantemente com água e sabão. Em caso de contacto de líquido com os olhos, não esfregá-los, enxaguá-los imediatamente com água corrente durante ao menos 15 minutos, sem esfregá-los. Obter cuidados médicos assim que possível.
- A bateria e o robot devem ser eliminados em conformidade com as exigências locais. A bateria deve ser eliminada de maneira sustentável e respeitosa do meio ambiente, em coletores ou centros de recolha autorizados, em conformidade com a legislação local. Contactar as autoridades locais para mais informações.

### **ESPECIFICIDADES "Robots limpadores de piscina"**

- O robot foi concebido para funcionar corretamente numa água de piscina cuja temperatura seja compreendida entre 10°C e 35°C.
- Para evitar qualquer ferimento ou danos causados ao robot limpador, não fazer funcionar o robot fora da água.
- Para evitar qualquer risco de ferimento, os banhos são proibidos quando o robot estiver dentro da piscina.
- Não utilizar o robot quando fizer uma cloração de choque na piscina.
- Não deixar o robot sem vigilância durante um período prolongado.
- Se o robot for destinado a ser utilizado numa piscina de água salgada, assegurar-se de que todos os sais foram dissolvidos antes de colocá-lo na água.

### **AVISO RELATIVO À UTILIZAÇÃO DE UM ROBOT NUMA PISCINA COM REVESTIMENTO LINER**

- Antes de instalar o robot, examine atentamente o revestimento da piscina. Se o liner estiver deteriorado ou desgastado em certos pontos, ou se observar cascalhos, pregas, raízes ou corrosão, não instalar o robot antes de ter feito reparar ou substituir o liner por um profissional qualificado. O fabricante não poderá em caso algum ser responsabilizado pelos danos causados ao liner.
- A superfície de certos revestimentos liner com motivos pode desgastar-se rapidamente: os motivos e/ou as suas cores podem ser deteriorados, esmaecer ou desaparecer ao contacto de certos objetos (escovas de limpeza, brinquedos, bóias, distribuidores de cloro, robots). O desgaste dos revestimentos liner e o esmaecimento dos motivos não envolvem a responsabilidade do fabricante do robot e não são cobertos pela garantia limitada.

### **AVISO RELATIVO À UTILIZAÇÃO DE UM ROBOT NUMA PISCINA COM REVESTIMENTO EM AÇO INOXIDÁVEL**

- A superfície de certas piscinas em aço inoxidável pode revelar-se muito frágil. A superfície dessas piscinas pode ser avariada pelo atrito natural de resíduos contra o revestimento, causado por exemplo pelas rodas, lagartas ou escovas dos robots, incluídos os robots de piscina elétricos. O desgaste ou as riscaduras das piscinas em aço inoxidável não envolvem a responsabilidade do fabricante do robot e não são cobertos pela garantia limitada.

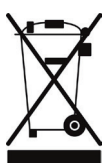

#### **Reciclagem**

Este símbolo, requerido pela diretiva europeia DEEE 2012/19/UE (diretiva relativa aos resíduos de equipamentos elétricos e eletrónicos) significa que o seu aparelho não deve ser posto no lixo. Ele será objeto de uma recolha seletiva com vistas à sua reutilização, reciclagem ou valorização. Se contiver substâncias potencialmente perigosas para o meio ambiente, estas serão eliminadas ou neutralizadas. Informe-se junto do seu revendedor sobre as modalidades de reciclagem.

# ÍNDICE



## 1 Informações antes da utilização

5

1.1   Descrição	5
1.2   Características técnicas e identificação	6
1.3   Princípio de funcionamento	7
1.4   Preparação da piscina	7



## 2 Utilização geral

8

2.1   Montar a estação de carga	8
2.2   Instalar a estação e carregar o robot	9
2.3   Descrição da interface	10
2.4   Descrição dos indicadores luminosos	11
2.5   Iniciar um ciclo de limpeza	12
2.6   Retirar o robot da água	14
2.7   Guardar o robot	15



## 3 Utilização da aplicação iAquaLink™

16

3.1   Primeira configuração do robot	16
3.2   Funcionalidades disponíveis na aplicação iAquaLink™	17



## 4 Conservação

18

4.1   Limpeza do robot e da estação de carga	18
4.2   Limpeza do filtro	18
4.3   Limpeza das escovas e do guarda-mato	19
4.4   Limpeza da junta da tampa	19
4.5   Limpeza da hélice	20
4.6   Substituição das escovas	21
4.7   Substituição da bateria	22
4.8   Invernagem	22



## 5 Resolução de problemas

23

5.1   Comportamentos do aparelho	23
5.2   Comportamentos da estação	24
5.3   Alertas aos utilizadores	25
5.4   Ajuda ao diagnóstico para a conexão à aplicação iAquaLink™	27



### **Conselho: para facilitar o contacto com o seu revendedor**

Anotar as coordenadas do seu revendedor para as encontrar mais facilmente, e completar as informações sobre o “produto” no verso do manual: estas informações ser-lhe-ão pedidas pelo seu revendedor.

PT



# 1 Informações antes da utilização

## 1.1 I Descrição

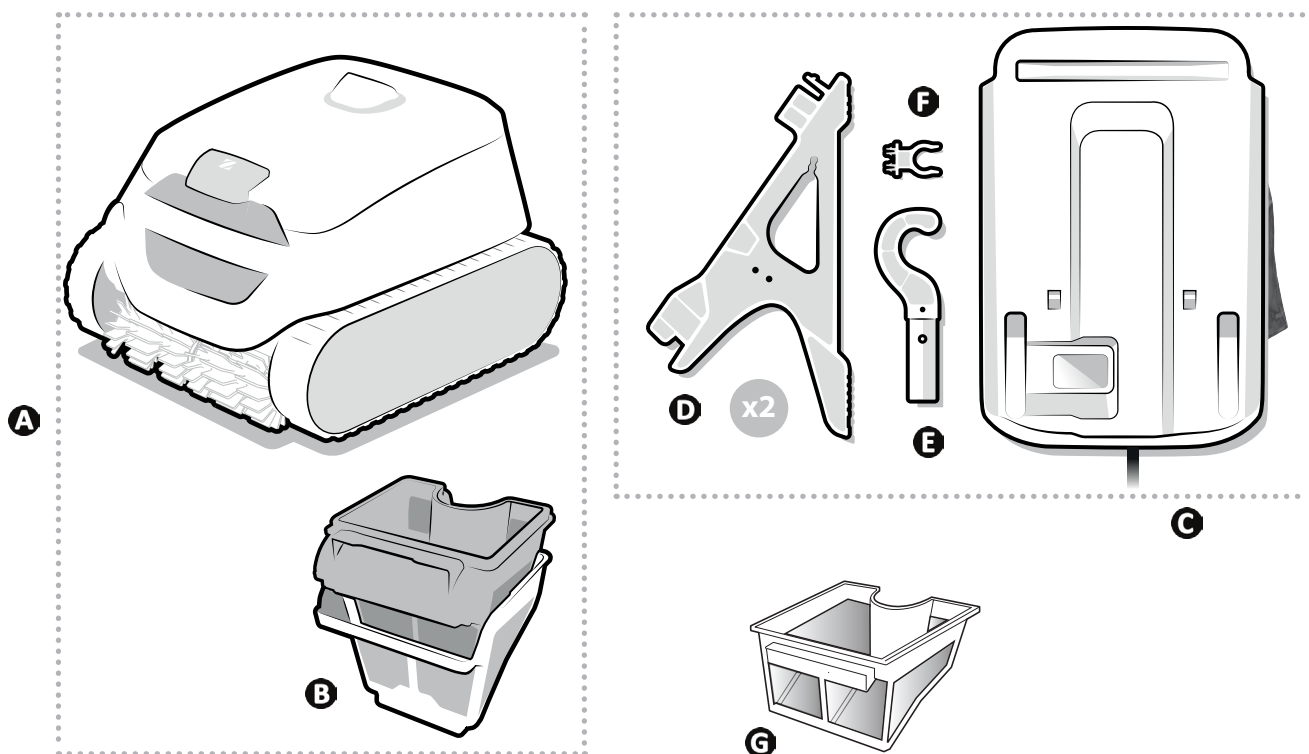

PT

<b>A</b>	Robot	✓
<b>B</b>	Filtração dupla (150 / 60µ)	✓
<b>C</b>	Estação de carga (a montar)	✓
<b>D</b>	Pé (x2)	✓
<b>E</b>	Gancho*	✓
<b>F</b>	Fixação para gancho	✓
<b>G</b>	Filtração simples (100µ)	+

\* A fixar numa vara para piscina (padrão, não-fornecida): necessário para retirar o robot da água.

✓: Fornecido

+: Disponível como opção

## 1.2 | Características técnicas e identificação

### 1.2.1 Características técnicas

Tensão de alimentação da estação de carga	110 - 240 VAC, 50/60Hz, Classe II*	
Tensão nominal do robot	25.4 VDC	
Tensão de carga	29.4 VDC	
Potência máxima do carregador	58W	
Capacidade da bateria	10 Ah	
Potência nominal do robot	130W	
Capacidade do filtro	4 L	
Dimensões do robot (C x P x A)	41 x 42 x 28 cm	
Dimensões embalagem (C x P x A)	56 x 56 x 38 cm	
Peso do robot	9,5kg	
Peso com a embalagem	15,5kg	
Largura de aspiração	230mm	
Profundidade de funcionamento máxima	4m	
Índice de proteção	Estação de carga	IPX5
	Robot	IPX8
Faixas de frequências	2,412GHz - 2,484GHz	
Potência de emissão de radiofrequência	20,5 dBm	

\* Classe II: aparelho que possui uma isolamento dupla ou reforçada que não necessita uma ligação à terra.

### 1.2.2 Identificação

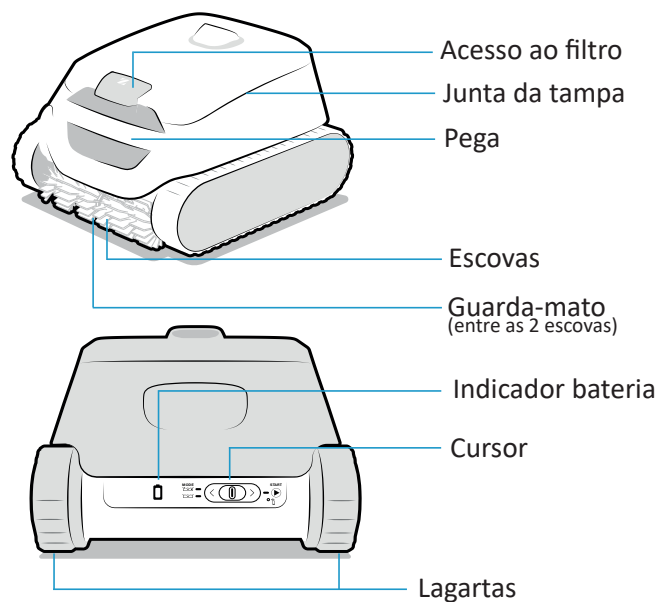

### ▶ 1.3 | Princípio de funcionamento

O robot é independente do sistema de filtração e pode, uma vez carregado, funcionar de maneira autónoma. Ele encontra o melhor caminho para deslocar-se de forma a limpar as zonas da piscina para as quais foi concebido (fundo, paredes, linha de água ou unicamente o fundo). Os detritos são aspirados e armazenados no filtro do robot.

O robot pode ser utilizado:

- Selecionando um modo de funcionamento e lançando um ciclo graças ao cursor na parte traseira do robot,
- Ou graças a um smartphone ou tablet compatível com a aplicação iAquaLink™ (ver “3 Utilização da aplicação iAquaLink™”).

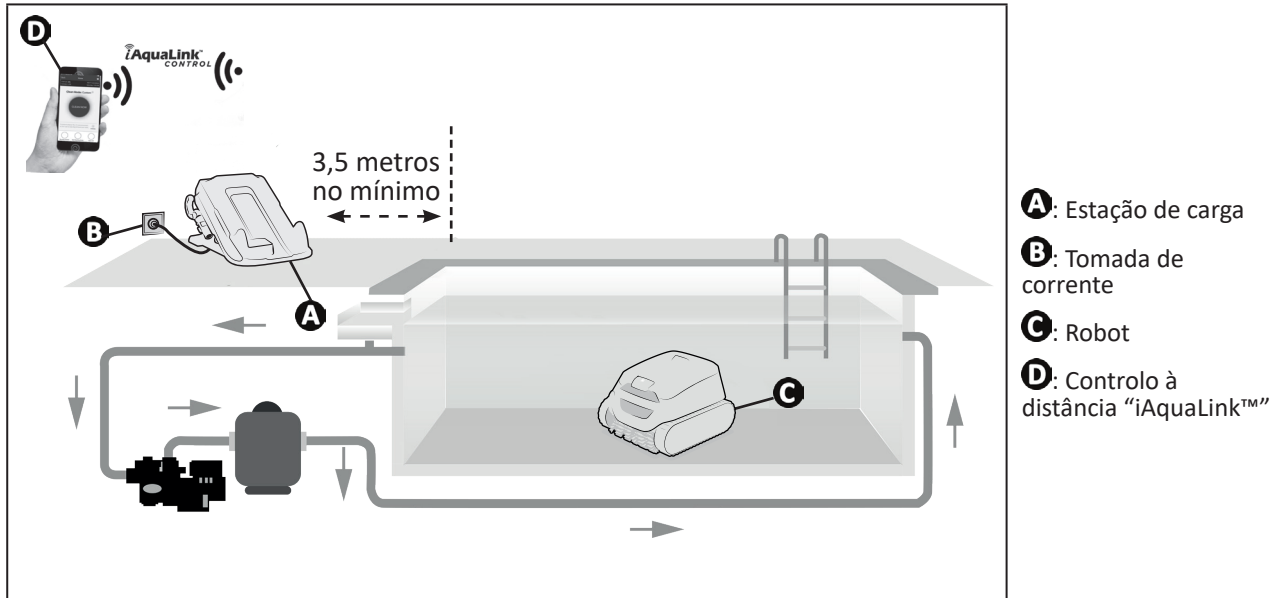

### ▶ 1.4 | Preparação da piscina



• Este produto destina-se a uma utilização em piscinas instaladas de maneira permanente. Não deve ser utilizado em piscinas desmontáveis. Uma piscina permanente é construída no solo ou sobre o solo e não pode ser facilmente desmontada e guardada.

- O aparelho deve funcionar numa água de piscina cuja qualidade seja a seguinte:

Temperatura da água	Entre 10°C e 35°C
pH	Entre 6.8 e 7.6
Cloro livre	< 3 mg/l

- Quando a piscina está particularmente suja, nomeadamente aquando da colocação em serviço, retirar os detritos muito grandes utilizando uma rede para otimizar as performances do aparelho.
- Retirar termómetros, brinquedos e outros objetos que poderiam danificar o aparelho.





## 2 Utilização geral

### 2.1 I Montar a estação de carga

Montar a estação de carga antes de utilizá-la:

- Fazer deslizar o topo do pé (marcado com um círculo azul) no entalhe na parte dianteira da estação de carga (igualmente marcado com um círculo azul) (1).
- Encaixar completamente o pé sob a estação (a parte de baixo do pé (2) deve encaixar-se).
- Instalar a fixação para o gancho no lado da estação de carga (à direita ou à esquerda conforme a localização desejada) (3).
- Desenrolar o cabo para fazê-lo passar na parte traseira da estação ou em um dos lados, conforme a instalação desejada (uma localização para manter o cabo está prevista no interior de cada pé).

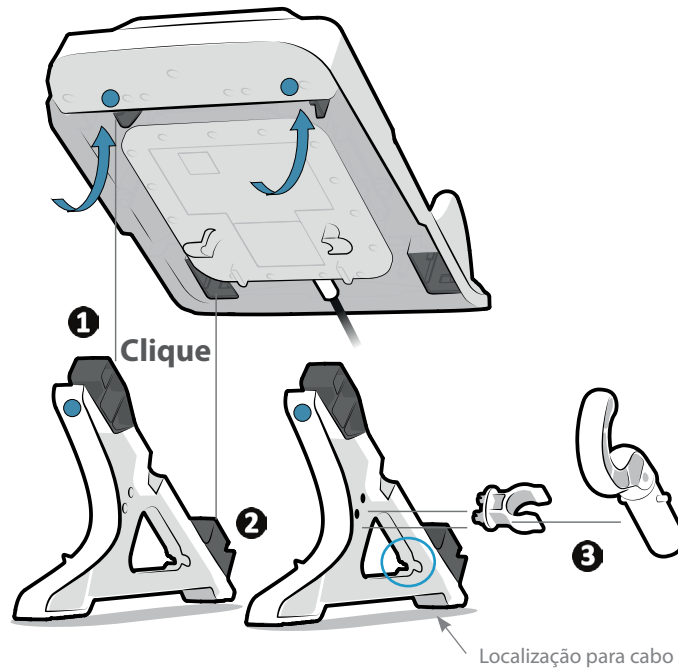



## 2.2 I Instalar a estação e carregar o robot

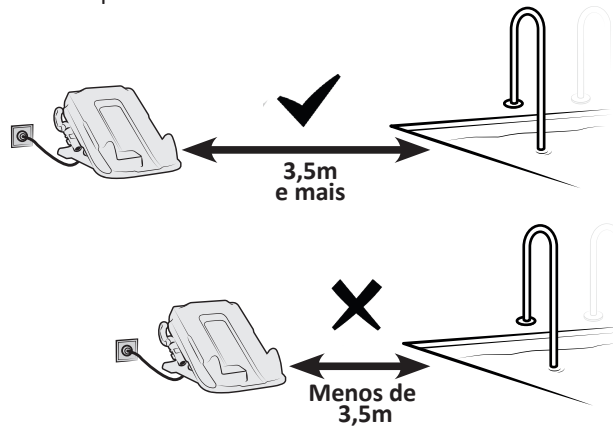

- A estação não deve estar imersa na água ou em qualquer outro líquido. Ela não deve ser instalada num local inundável.
- Não expor a estação de carga ao sol direto.

- Posicionar a estação de carga:
  - na proximidade de uma tomada de corrente facilmente acessível (situada ao abrigo da chuva ou de respingos),
  - à sombra. Não expor o robot e a estação ao sol direto quando o robot está em carga.
  - a mais de 3,5 metros da borda da piscina.



- Ligar a estação de carga.
- Posicionar o robot na estação de carga de maneira a que a parte traseira do robot (do lado do cursor) entre em contacto com os entalhes previstos na parte traseira da estação. Quando o robot estiver corretamente posicionado, um  **sinal sonoro**  soa e o indicador luminoso  pisca lentamente (a laranja).



- Temperatura de carga: 5°C - 35°C.
- Assegurar-se de que as placas de carga da estação de carga e do robot estejam limpas e secas antes de carregar.
- Não tocar nas placas de carga situadas na estação de carga ou no robot logo após ter recarregado o robot.

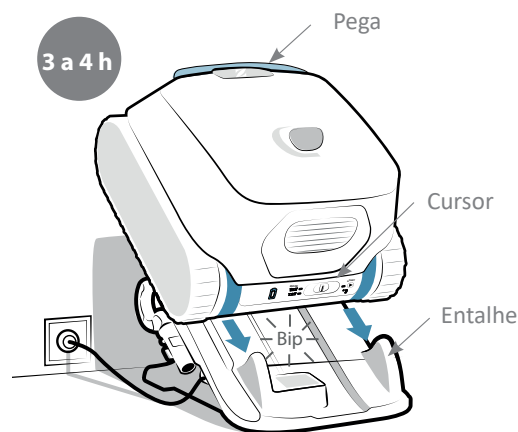

- Na primeira utilização, efetuar uma carga completa do robot (entre 3 e 4 horas): o indicador luminoso  torna-se fixo (a verde). **A carga para automaticamente assim que o robot estiver inteiramente recarregado. Portanto não é necessário de desconectar a estação ou retirar o robot.**







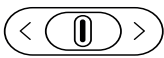

- Quando todos os indicadores luminosos estão apagados, o robot está em stand-by. Fazer deslizar o cursor para a esquerda ou para a direita para despertá-lo. Se isto não funcionar, recolocar o robot na estação de carga (o robot entra em stand-by prolongado após 8 dias de inatividade).
- Se o indicador luminoso  não piscar aquando da primeira colocação em carga do robot: ver "5.1 I Comportamentos do aparelho".
- Para beneficiar das vantagens da conectividade (atualização dos softwares, estatuto da bateria, informações sobre os ciclos, ver "3.2 I Funcionalidades disponíveis na aplicação iAquaLink™"), posicionar a estação de carga numa localização a partir da qual o Wi-Fi é acessível.

## 2.3 I Descrição da interface

Graças à interface situada na parte traseira do aparelho, é possível escolher o modo de limpeza e lançar um ciclo de limpeza, assim como obter informações relativas ao estado do robot, à bateria ou à conectividade.

Funcionalidades suplementares e transmissões de informações são igualmente acessíveis a partir da aplicação, ver “3 Utilização da aplicação iAquaLink™”.





Função	
Teclas	
	Cursor (escolha do modo, lançar um ciclo, ver “2.5 I Iniciar um ciclo de limpeza”)
Indicadores luminosos	
	Estado da bateria
	Modo “Fundo + paredes + linha de água” ativado
	Modo “Fundo” ativado
	Estado do robot
	Estado da ligação Wi-Fi



- Quando todos os indicadores luminosos estão apagados, o robot está em stand-by. Fazer deslizar o cursor para a esquerda ou para a direita para despertá-lo. Se isto não funcionar, recolocar o robot na estação de carga (o robot entra em stand-by prolongado após 8 dias de inatividade).







## 2.4 I Descrição dos indicadores luminosos

### 2.4.1 Indicador luminoso de estado do robot

	 → Indicador intermitente	 → Indicador fixo
 Azul	Pronto para ser imerso	
 Azul	Ciclo em curso	
 Vermelho	Erro Robot, ver "5.3.1 Erro do Robot"	

PT

### 2.4.2 Indicador luminoso de carga

	 → Indicador intermitente	 → Indicador fixo
 Verde	Carregado: pronto para ser utilizado	
 Verde	Em carga: pronto para ser utilizado	
 Laranja	Parcialmente carregado: pode ser utilizado (o ciclo será mais curto)	
 Laranja	<ul style="list-style-type: none"> <li>• Se o robot estiver colocado na sua estação: Em curso de carga</li> <li>• Se o robot estiver fora da sua estação: Deve ser recarregado e não pode ser utilizado</li> </ul>	
 Vermelho	Erro Bateria, ver "5.3.2 Erro da Bateria"	

### 2.4.3 Indicador luminoso de conectividade

	 → Indicador intermitente	 → Indicador fixo
Apagado	Não conectado ao Wi-Fi	
 Azul	Em curso de emparelhamento	
 Azul	Conectado ao Wi-Fi	

### 2.4.4 Indicador luminoso de estado da estação de carga

Em baixo da estação de carga, um indicador luminoso indica o seu estado.

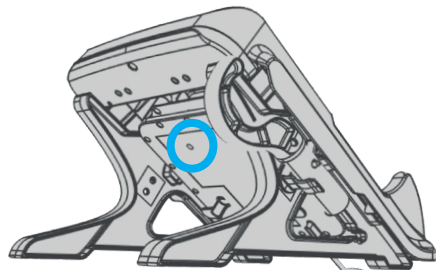
	 → Indicador fixo
	<ul style="list-style-type: none"> <li>• Estação alimentada, sem carga em curso</li> <li>• Se o indicador luminoso estiver verde enquanto o robot estiver na estação, ver "5.2 I Comportamentos da estação"</li> </ul>
	<ul style="list-style-type: none"> <li>• Robot em curso de carga</li> </ul>



• Se o indicador luminoso estiver apagado ou intermitente quando a estação estiver ligada, ver "5.2 I Comportamentos da estação".

## 2.5 I Iniciar um ciclo de limpeza



- Para evitar qualquer risco de ferimento ou dano material, respeitar as seguintes instruções:
- Banhos são proibidos quando o robot estiver dentro da piscina.
  - Não utilizar o aparelho se efetuar uma cloração choque na piscina, aguardar que o teor de cloro tenha atingido o valor recomendado antes de imergir o robot.
  - Se a cobertura de enrolar da piscina estiver fechada, privilegiar o modo "Só Fundo".

### Para iniciar um ciclo de limpeza:

- Aguardar até que o robot esteja completamente carregado (ícone verde) para lançar um ciclo.
- Uma vez carregado, retirá-lo da sua estação e levá-lo para a piscina.
- Escolher o modo de limpeza, ver "2.5.1 Seleção do modo de limpeza".
- Lançar o ciclo, ver "2.5.2 Iniciar o ciclo de limpeza".
- Imergir o robot, ver "2.5.3 Imergir o robot".

### 2.5.1 Seleção do modo de limpeza

O modo de limpeza define a superfície a limpar assim como a duração da limpeza.

- Fazer deslizar o cursor situado na parte traseira do aparelho para a esquerda:
  - Uma só vez para selecionar o modo "Só Fundo",
  - Uma segunda vez para selecionar o modo "Fundo + paredes + linha de água".

O indicador luminoso correspondente ao modo selecionado acende-se.

	Superfície a limpar	Duração do ciclo
	 Só fundo	1h30
	 Fundo + paredes + linha de água	2h30



- Modos suplementares estão disponíveis passando pela aplicação (Modo Linha de água, Modo Smart), ver "3.2 I Funcionalidades disponíveis na aplicação iAquaLink™".

### 2.5.2 Iniciar o ciclo de limpeza

- Fazer deslizar o cursor situado na parte traseira do aparelho para a direita para lançar o ciclo.
- O indicador luminoso  pisca enquanto aguarda a colocação na água.

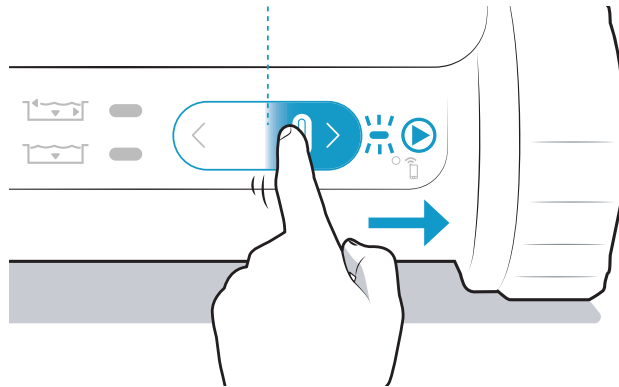

#### **Conselho: Melhorar a performance da limpeza**



- No início da temporada dos banhos, iniciar vários ciclos de limpeza em modo Só fundo (após ter retirado os detritos grandes com uma rede). Uma utilização regular do robô de limpeza (sem exceder 3 ciclos por semana) permitir-lhe-á usufruir de uma piscina sempre limpa e o filtro será menos entupido. É aconselhado lançar alguns ciclos sem o filtro de detritos muito finos para desbastar a limpeza, ver "4.2 | Limpeza do filtro" para desmontar os filtros.

### 2.5.3 Imergir o robot

- Mergulhar o robô na água verticalmente e mantê-lo movendo-o ligeiramente em todas as direções para que o ar contido no seu interior escape.
- Deixar o robô descer até ao fundo da piscina. O ciclo começará o mais tardar 40 segundos depois de ter detetado a água. O aparelho adapta a sua estratégia de deslocação em função do modo de limpeza para otimizar a taxa de cobertura.

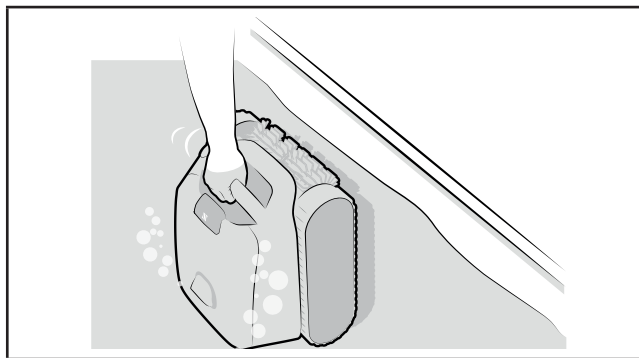

## 2.6 I Retirar o robot da água



- É possível retirar o robot em curso de ciclo com a vara, o robot parará automaticamente uma vez fora da água.
- No fim de um ciclo, o robot para sempre ao pé de uma parede.

### 2.6.1 Sem a aplicação iAquaLink™

- Durante os 10 últimos minutos do ciclo, o robot para na linha de água (sem escovar) durante 30 segundos em cada parede que encontra **(4)** (função não disponível em modo "Só Fundo"). Ele aguarda ser recuperado.
- Se não tiver sido recuperado durante estes 10 últimos minutos, o robot para ao pé de uma parede no fim do ciclo **(1)**.
- Fixar o gancho (fornecido) na extremidade de uma vara para piscina (não fornecida) **(2)**.
- Pegar a pega do robot com o gancho e fazer subir o robot à superfície **(3)**.
- Utilizar a pega para removê-lo completamente da água. O robot expulsa a água por um jato traseiro para tornar-se mais leve **(4)**.

PT

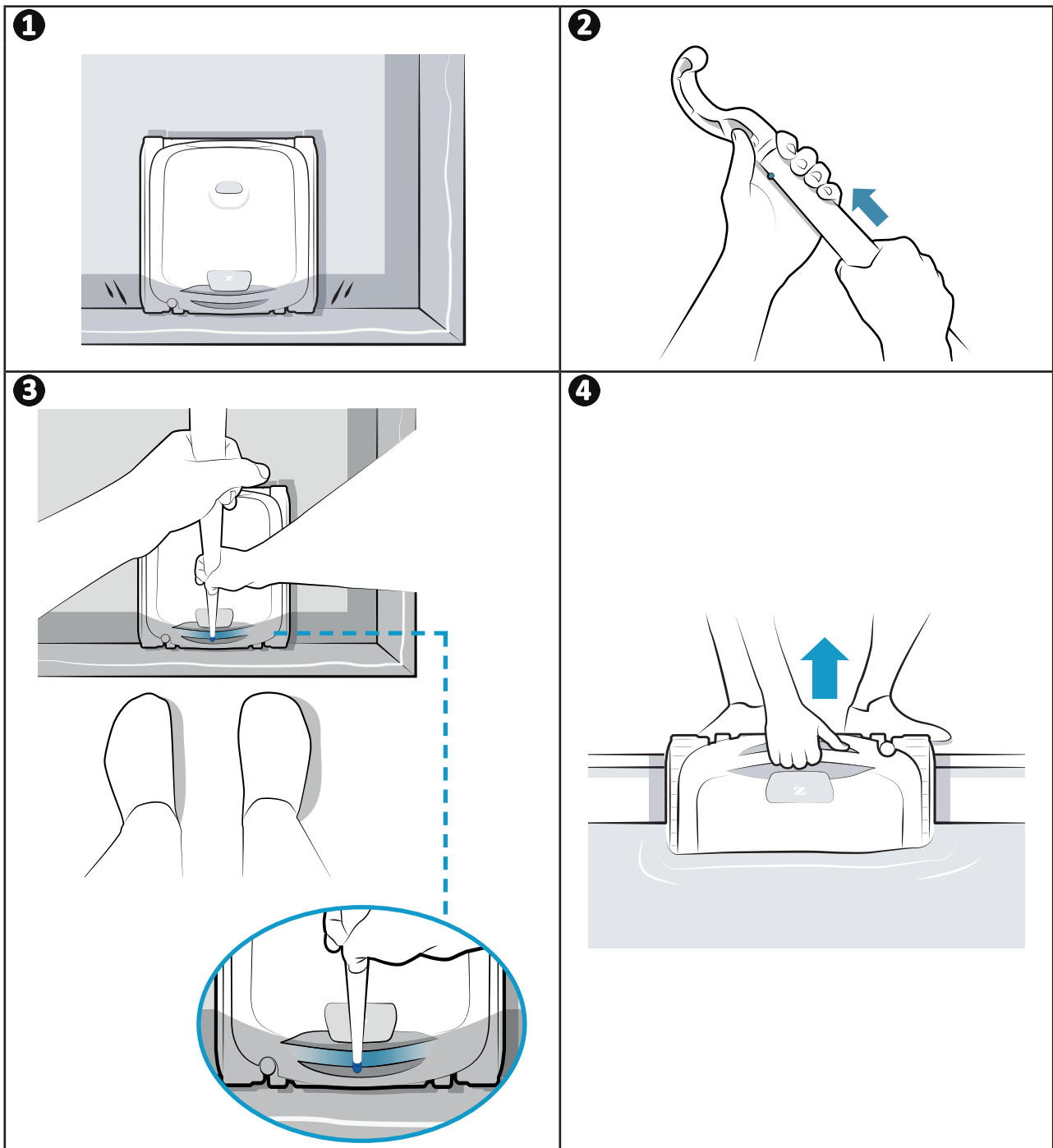

## 2.6.2 Com a aplicação iAquaLink™

- Quando as notificações Push foram autorizadas (parâmetros do telefone da aplicação iAqualink™), a aplicação avisa do fim do ciclo (exceto em modo "Só Fundo"): a partir deste momento, o robot aguarda 30 segundos no topo das diferentes paredes (uma depois da outra) durante 10 minutos. (1). Ele aguarda ser recuperado.
- Utilizar a pega para removê-lo completamente da água. O robot expulsa a água por um jato traseiro para tornar-se mais leve (2).

1

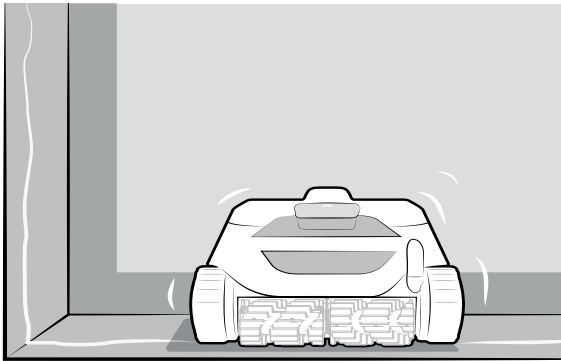

2

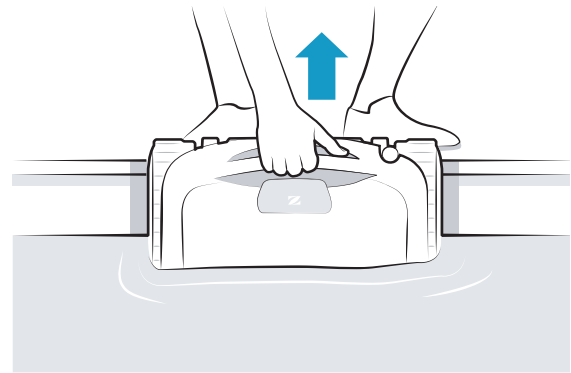

PT

## 2.7 | Guardar o robot



- Não deixar o robot descarregado: recarregar o robot após cada utilização.
- Assegurar-se de que o robot e as placas de carga estejam limpos e secos antes de carregar.
- Não deixar o robot na água quando não for utilizado.
- Não deixar o robot secar em pleno sol após a utilização.
- Não expor o robot ao fogo, a temperaturas excessivas, a fontes com risco de inflamação ou a produtos químicos para piscinas e spas.
- Guardar fora de alcance das crianças e dos animais domésticos.
- Armazenar todos os elementos ao abrigo do sol, da humidade e do mau tempo.

- Colocar o robot seco na estação de carga (possível mesmo que esteja molhado).
- Armazenar todos os elementos ao abrigo do sol assim como de qualquer projeção de água .

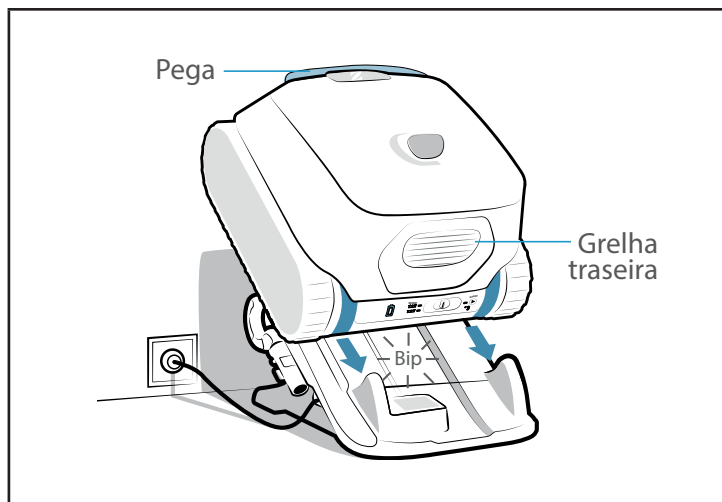





### 3 Utilização da aplicação iAquaLink™

Suporte móvel  
(smartphone ou tablet)

Rede Wi-Fi  
doméstica

Robot

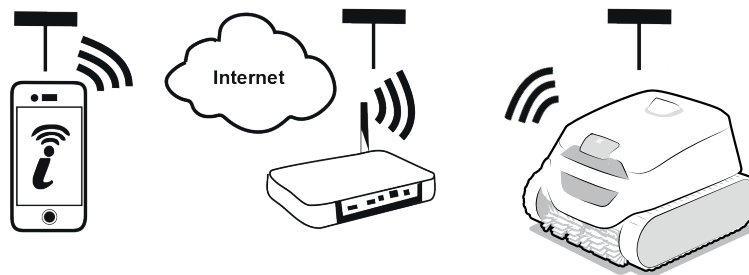

PT

A aplicação iAquaLink™ está disponível nos sistemas iOS e Android.

#### 3.1 I Primeira configuração do robot



Antes de começar a instalação da aplicação, ter o cuidado de:

- Carregar previamente o robot,
- Utilizar um smartphone ou tablet equipado com Wi-Fi,
- Utilizar uma rede Wi-Fi com um sinal suficientemente potente para a conexão com o robot: o sinal Wi-Fi deve poder ser recebido no lugar onde o robot é utilizado. Se não for o caso, utilizar uma solução técnica que permita ampliar o sinal existente.
- Ter ao alcance a senha da rede Wi-Fi doméstica.

- Carregar a aplicação iAquaLink™ disponível no App Store (iOS) ou no Google Play Store (Android).

1



- Conectar-se ou inscrever-se.

2

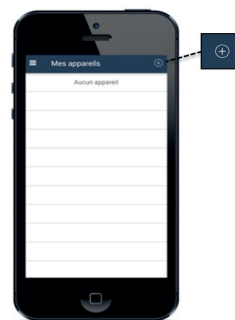

- Premir o ícone + para adicionar um novo aparelho e seguir as indicações da aplicação.

3

Seguir as etapas visualizadas na aplicação. Se necessário, fazer deslizar o cursor para a direita e mantê-lo durante 10 segundos, até que o indicador luminoso  pisque para ativar o Bluetooth™.

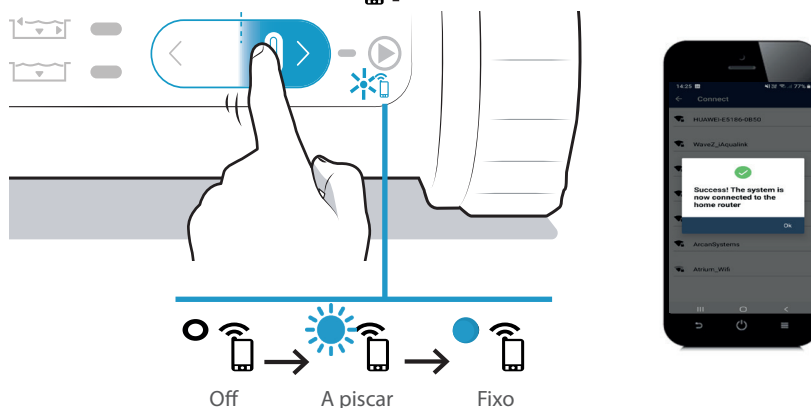

- Uma mensagem no ecrã indica que a conexão Wi-Fi foi corretamente estabelecida entre o robot e a rede doméstica. (\*)
- O indicador luminoso  na parte traseira do robot está aceso e fixo.



(\*): Se uma mensagem de erro aparecer ou se a ligação não se fizer, referir-se ao quadro "5.4 I Ajuda ao diagnóstico para a conexão à aplicação iAquaLink™".

## 3.2 I Funcionalidades disponíveis na aplicação iAquaLink™



- Quando o robot está na água, as funcionalidades da aplicação iAqualink™ deixam de estar disponíveis.

Quando o robot está fora da água, a aplicação permite:

- **Escolher um modo e lançar um ciclo.** O arranque de um ciclo de limpeza a partir da aplicação faz abrir uma janela pop-up. **Fechar a janela pop-up para permitir o arranque do robot.**
- Aceder a dois modos exclusivamente disponíveis na aplicação: o modo "**Linha de água**" e o modo "**Smart**" (ajustamento automático do tempo),
- Aceder a funções de **ajuda ao diagnóstico através de transmissões de erro**: premir o símbolo de advertência  para visualizar as soluções de reparação, ver "5.3 I Alertas aos utilizadores".
- **Facilitar a saída da água**: quando as notificações Push foram autorizadas (parâmetros do telefone da aplicação iAqualink™), a aplicação avisa quando o robot aguarda para ser recuperado no topo de uma parede (nos 10 últimos minutos do ciclo) (função não disponível no modo "Só Fundo").
- Ser avisado do **nível de carga do robot**.



Carregado: pronto para ser utilizado



Em curso de carga: pronto para ser utilizado



Em curso de carga



Parcialmente carregado

Quando o robot está fora da água, através do **menu Parâmetros** , a aplicação permite:

- Aceder a qualquer momento a certas informações relativas ao robot (número de série...),
- Aceder à última transmissão de erro quando o robot está fora da água ("Último erro").



## 4 Conservação



- **Conselho:** Para garantir ao robot a duração de vida mais longa possível, efetuar uma inspeção de todas as peças cuja conservação está detalhada no parágrafo “4 Conservação” uma vez por mês.

### 4.1 | Limpeza do robot e da estação de carga

- O aparelho deve ser limpo regularmente com água limpa ou ligeiramente adicionada de sabão. **Não utilizar solvente.**
- As placas de carregamento devem ser limpas regularmente com água doce e com um pano ou o lado abrasivo de uma esponja de cozinha. **Não utilizar esponjas metálicas, escovas metálicas, solventes ou água salgada.**
- Enxaguar abundantemente o aparelho com água limpa.
- Não deixar o seu aparelho secar em pleno sol à beira da piscina.

### 4.2 | Limpeza do filtro



- A performance do aparelho pode diminuir se o filtro estiver cheio ou sujo.
- Limpar o filtro com água limpa após cada ciclo de limpeza.
- Utilizar o filtro de detritos finos (preto) sozinho na primeira utilização ou aquando da saída do período de inverno.

- Em caso de entupimento do filtro, limpá-lo com uma solução ácida (vinagre branco por exemplo). É recomendado fazê-lo pelo menos uma vez por ano, porque o filtro entope se não for utilizado durante vários meses (período de inverno).

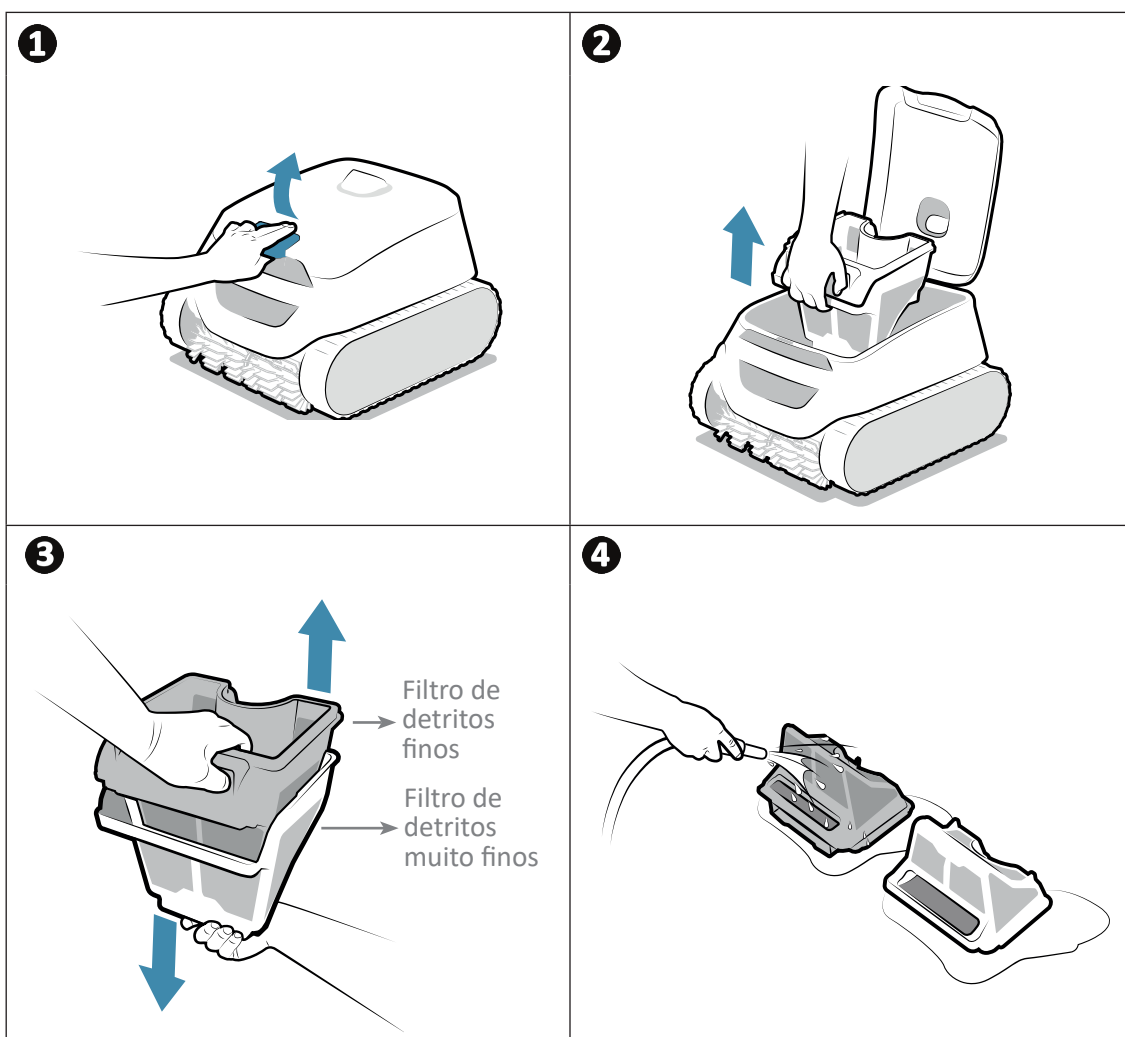

### ➤ 4.3 | Limpeza das escovas e do guarda-mato



- O desempenho do aparelho pode diminuir se as escovas estiverem demasiado suja ou se detritos ou objetos ficarem presos ao nível do guarda-mato (entre as 2 escovas).

- Limpar as escovas e o guarda-mato com água limpa desde a saída da água após cada ciclo de limpeza, sem esperar que os detritos sequem.
- Retirar todo objeto ou detrito preso entre as duas escovas.

### ➤ 4.4 | Limpeza da junta da tampa



- O desempenho do aparelho pode diminuir se detritos (areia principalmente) ficarem presos sob a junta da tampa, impedindo de manter a estanqueidade necessária.

- Limpar a junta da tampa com água limpa desde a saída da água após cada ciclo de limpeza, sem esperar que os detritos sequem.



- **Conselho: Para preservar a integridade do aparelho e garantir-lhe um nível de desempenho ótimo:**
  - É recomendado substituir o filtro e as escovas a cada 2 anos,
  - É recomendado ter em conta o indicador de desgaste das lagartas e substituí-las uma vez atingido o indicador.

### 4.5 I Limpeza da hélice

Para evitar lesões graves:



- Usar obrigatoriamente luvas para a conservação da hélice .
- Secar obrigatoriamente o aparelho antes de limpar a hélice e praticar esta operação num lugar seco.
- Assegurar-se de que o robot esteja completamente desligado antes de efetuar a conservação (ver a primeira etapa abaixo).

- Forçar a paragem do aparelho antes de limpar a hélice: fora da estação de carga, manter o cursor para a esquerda até que todos os indicadores luminosos apaguem-se (cerca de 20 segundos). Verificar a paragem completa do robot acionando o cursor: nenhum indicador luminoso deve acender-se.
- Abrir a portinhola de acesso ao filtro levantando o fecho (ver imagem 1).
- Retirar o filtro (ver imagem 2).
- Desaparafusar com a mão a guia de fluxo (ver imagem 3). Na primeira desmontagem, uma chave de fenda pode ser necessária (ver imagem 4).
- Retirar a guia de fluxo levantando-a (ver imagem 5).
- Usar luvas, e puxar a hélice mantendo-a firmemente para retirá-la (ver imagem 6 e 7).
- Retirar os detritos (folhas, seixos,...) que poderiam bloquear a hélice.

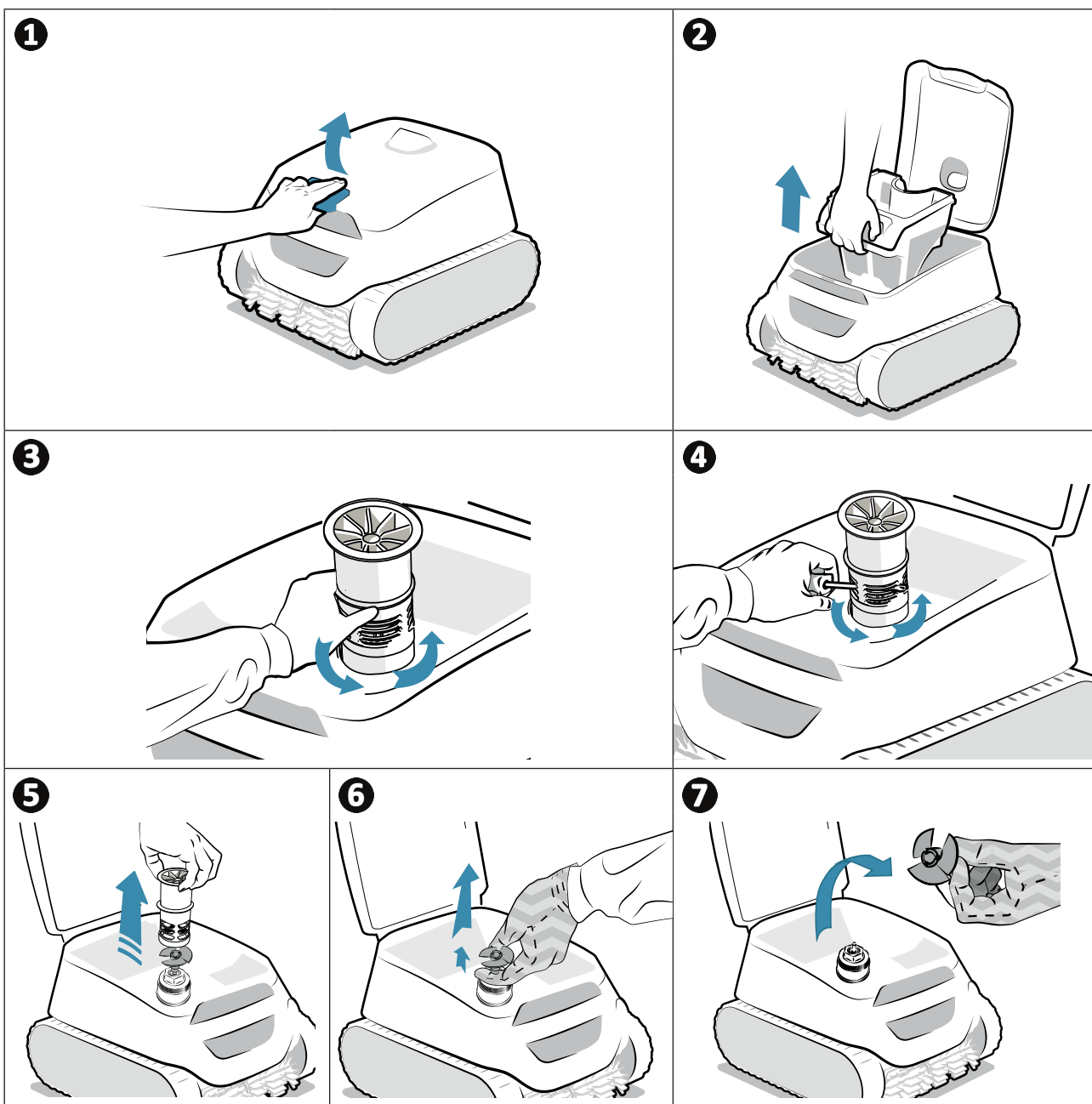

- Uma vez efetuada a limpeza, pôr luvas, reencaixar bem firmemente a hélice, e reinstalar a guia de fluxo aparafusando-a com a mão. Reinstalar o filtro.
- Colocar novamente o robot na estação de carga para despertá-lo.

## ➤ 4.6 I Substituição das escovas

### As escovas estão gastas?

- Substituir as escovas se os indicadores de desgaste estiverem neste caso **B**:

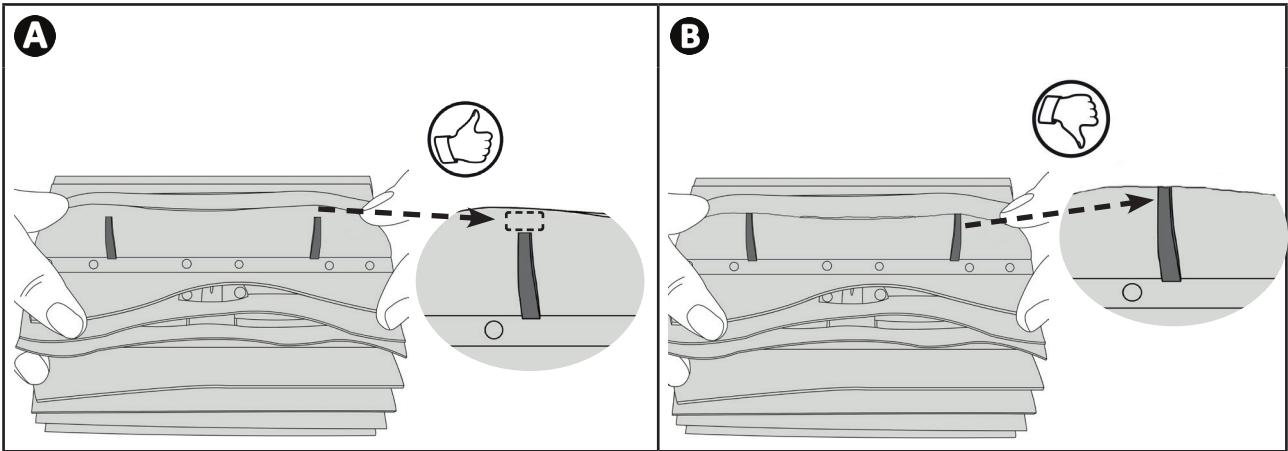

### Retirar as escovas usadas

- Fora da estação de carga, retirar as abas dos orifícios que permitem a fixação, e depois retirar as escovas.

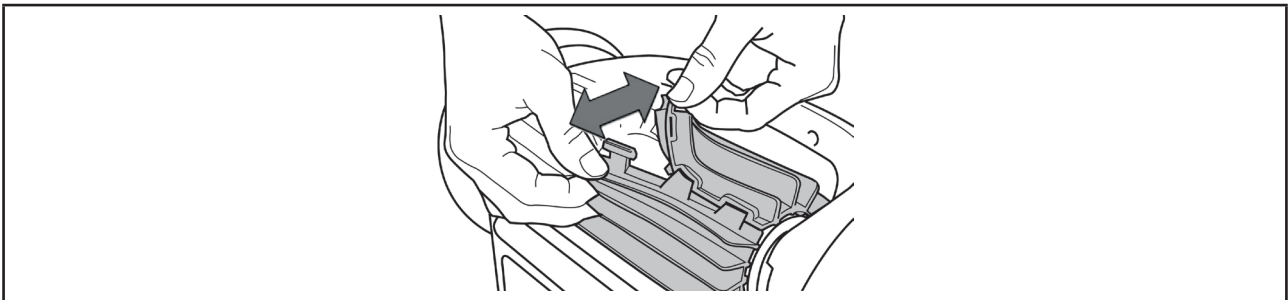

### Posicionar as novas escovas

- Introduzir o lado sem abas sob o suporte de escova (ver imagem **1**).
- Enrolar a escova em torno do seu suporte e inserir as abas nos orifícios de fixação e puxar a extremidade de cada aba para fazer passar o seu rebordo através do orifício (ver imagem **2**).
- Cortar as abas com uma tesoura para que fiquem ao nível das outras lâminas (ver imagem **3**).

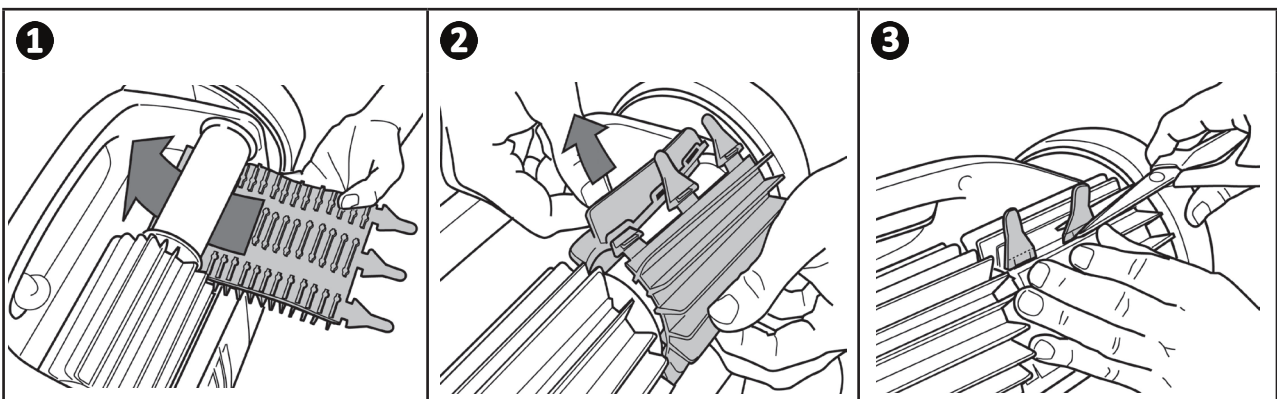

## 4.7 | Substituição da bateria



- O bloco da bateria do robot deve ser substituído unicamente por um profissional qualificado: contactar o revendedor 

## 4.8 | Invernagem



- NÃO deixar o robot descarregado antes da invernagem.
- Assegurar-se de que o robot e as placas de carga estejam limpos e secos antes de carregar.
- NÃO deixar o robot na água quando não for utilizado.
- NÃO expor o robot ao fogo, a temperaturas excessivas, a fontes de inflamação ou a produtos químicos para piscinas e spas.
- Armazenar todos os elementos ao abrigo do sol, da humidade e do mau tempo.
- Manter fora de alcance das crianças e dos animais domésticos.

- Antes da invernagem, efetuar uma carga completa do robot para preservar a duração de vida da bateria: o indicador luminoso  passa a verde fixo quando o robot está inteiramente carregado. A carga completa leva entre 3 e 4 horas.
- Durante a invernagem, o robot pode:
  - Permanecer ligado (utilizável sem recarga à primeira utilização da estação seguinte),
  - Ou permanecer desligado (recarga necessária à primeira utilização da estação seguinte).
- Armazenar todos os elementos ao abrigo do sol, assim como de qualquer projeção de água.
- Guardar o robot fora de alcance das crianças e dos animais domésticos.
- Não expor o robot ao fogo, a temperaturas excessivas, a fontes com risco de inflamação ou a produtos químicos para piscinas e spas.

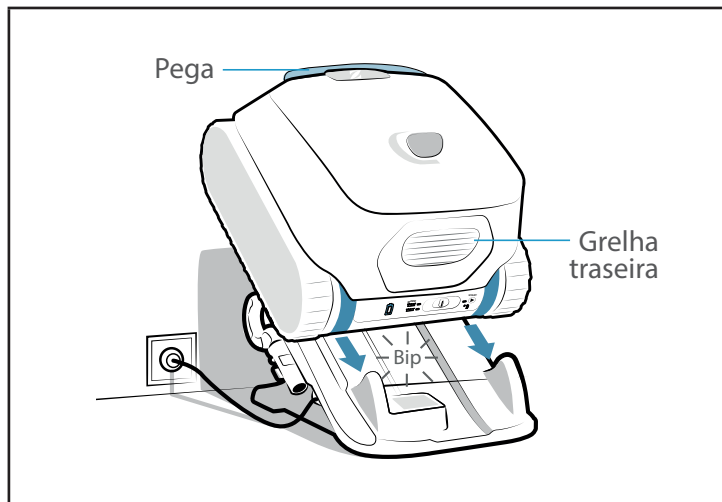



## 5 Resolução de problemas



• Antes de contactar o seu revendedor, recomendamos proceder a verificações simples em caso de mau funcionamento, com o auxílio dos seguintes quadros.

• Se o problema persistir, contactar o revendedor.

• : Ações reservadas a um técnico qualificado.

### 5.1 | Comportamentos do aparelho

PT









Comportamento	Solução
Uma parte da piscina não é corretamente limpa	<ul style="list-style-type: none"> <li>• Repetir as etapas de imersão (ver § “2.5   Iniciar um ciclo de limpeza”) variando o lugar da imersão na piscina até encontrar o lugar perfeito.</li> <li>• O filtro está cheio ou sujo: limpá-lo (ver “4.2   Limpeza do filtro”).</li> <li>• O robot não estava completamente carregado aquando do arranque do ciclo, o ciclo foi portanto reduzido.</li> </ul>
O aparelho não adere bem ao fundo da piscina ou flutua.	<ul style="list-style-type: none"> <li>• Resta ar na caixa do aparelho. Repetir as etapas de imersão (ver § “2.5   Iniciar um ciclo de limpeza”).</li> <li>• O filtro está cheio ou sujo: limpá-lo (ver “4.2   Limpeza do filtro”).</li> <li>• Se o filtro permanece entupido apesar da limpeza: substituí-lo.</li> <li>• Existem minúsculas bolhas em toda a parte no exterior do aparelho: <ul style="list-style-type: none"> <li>- E o nível de água está abaixo dos skimmers: ajustar o nível de água.</li> <li>- E o nível de água está ao nível dos skimmers: as canalizações estão sobre-oxigenadas. Contactar o revendedor .</li> </ul> </li> <li>• A hélice está deteriorada: .</li> </ul>
O aparelho não sobe ou deixou de subir na parede	<ul style="list-style-type: none"> <li>• Em modo Fundo/ Paredes / Linha de água, o robot não sobe sistematicamente nas paredes. A frequência varia durante o ciclo.</li> <li>• Verificar que o ciclo escolhido é efetivamente o ciclo Fundo / Paredes / Linha de água.</li> <li>• O filtro está cheio ou sujo: limpá-lo com água limpa. Em caso de entupimento do filtro, limpá-lo com uma solução ácida (vinagre branco por exemplo). Substituir o filtro se necessário. Em caso de filtração dupla, tentar utilizar unicamente o filtro de detritos finos (preto). Se ele ajudar o aparelho a subir, o filtro deve ser substituído.</li> <li>• As lagartas estão distendidas: contactar o revendedor para substituí-las .</li> <li>• Limpar a válvula sem a desmontar.</li> <li>• Embora a água pareça límpida, algas microscópicas, invisíveis a olho nu, estão presentes na sua piscina e tornam as paredes escorregadias, o que impede o robot de subir. Efetuar uma cloração choque e diminuir ligeiramente o pH. <b>Não deixar o aparelho na água durante o tratamento de choque.</b></li> </ul>
O aparelho não recolhe os detritos.	<ul style="list-style-type: none"> <li>• O filtro está cheio ou sujo: limpá-lo (ver “4.2   Limpeza do filtro”).</li> <li>• Se o filtro permanece entupido apesar da limpeza: substituí-lo.</li> <li>• Assegurar-se de que detritos / objetos não bloqueiam o acesso à válvula do filtro.</li> <li>• Detritos / objetos ficam presos ao nível do guarda-mato (entre as duas escovas) e não são recolhidos: limpar as escovas e o guarda-mato. Limpá-los regularmente.</li> <li>• Detritos (areia principalmente) ficam presos ao nível da junta da tampa: limpar a junta da tampa. Limpá-la após cada ciclo.</li> </ul>
Ao arranque, o aparelho não executa nenhum movimento	<ul style="list-style-type: none"> <li>• Verificar que o robot está carregado (o indicador luminoso da bateria está verde).</li> <li>• Verificar que um ciclo de limpeza foi lançado e os indicadores luminosos estão acesos.</li> </ul>
Os dois filtros não se separam	<ul style="list-style-type: none"> <li>• Um objeto / detrito está bloqueado entre os dois filtros e impede a sua desmontagem: retirá-lo.</li> </ul>
Todos os indicadores luminosos estão apagados	<ul style="list-style-type: none"> <li>• O robot está em stand-by: fazer deslizar o cursor para a esquerda ou para a direita para despertá-lo.</li> <li>• Se isto não funcionar, recolocar o robot na estação de carga.</li> <li>• Se os indicadores luminosos permanecem apagados quando o robot está na estação de carga, contactar o revendedor .</li> </ul>

Se o problema persistir, contactar o revendedor:



## 5.2 I Comportamentos da estação

PT

Problema	Comportamento do robot	Comportamento da estação de carga	Solução
O robot precisa ser recarregado (descarregado ou utilizado pela primeira vez) mas não se recarrega.	O indicador luminoso  não pisca quando o robot está na estação de carga.	A estação de carga está ligada mas o indicador luminoso sob a estação está apagado ou pisca em vez de ficar vermelho quando o robot é colocado sobre a mesma.	<ul style="list-style-type: none"> <li>• O robot está mal posicionado: reposicioná-lo.</li> <li>• Verificar o estado de limpeza dos contactos de carga na estação e no robot. Se necessário, limpá-los com um pano e água doce (não salgada).</li> <li>• A placa de carga está defeituosa: contactar o revendedor </li> </ul>
		O indicador luminoso sob a estação de carga fica verde quando o robot é colocado sobre a mesma.	
	O  indicador luminoso pisca 4 vezes a vermelho quando o robot está na estação de carga.	A estação de carga funciona corretamente, ou seja: <ul style="list-style-type: none"> <li>- A tomada está ligada na parede,</li> <li>- O indicador luminoso fica verde sob a estação de carga quando o robot não está colocado sobre esta,</li> <li>- O indicador luminoso fica vermelho sob a estação de carga quando o robot está colocado sobre esta,</li> </ul>	<ul style="list-style-type: none"> <li>• Trata-se de depósitos nas placas de carga: limpar as placas de carga (situadas sob o robot e na base da estação) com um pano e água doce (não salgada).</li> <li>• O nível de carga do robot passou abaixo do limite crítico da bateria: contactar o revendedor </li> <li>• A bateria está obsoleta e deve ser substituída: contactar o revendedor </li> </ul>
		O  indicador luminoso pisca a laranja durante alguns segundos ou minutos e depois passa diretamente ao verde fixo quando o robot está na estação de carga.	<ul style="list-style-type: none"> <li>• Limpar as placas de carga (situadas sob o robot e na base da estação) com um pano e água doce (não salgada).</li> </ul>
			<ul style="list-style-type: none"> <li>• Retirar o robot limpador da estação. Se o  indicador luminoso apagar-se em vez de indicar o nível de carga do robot: a bateria está obsoleta e deve ser substituída. Contactar o seu revendedor </li> </ul>

Se o problema persistir, contactar o revendedor: 



## 5.3 I Alertas aos utilizadores

- Os indicadores luminosos na parte traseira do robot piscam para sinalizar um alerta ao utilizador. Identificar o indicador luminoso que pisca e seguir as soluções de reparação sugeridas a seguir.
- Os alertas aos utilizadores estão igualmente acessíveis na aplicação iAquaLink™.

### Apagar um código de erro a partir da aplicação iAquaLink™:

- Após ter seguido as soluções de reparação, premir **Apagar Erro**.

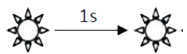
#### 5.3.1 Erro do Robot

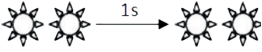
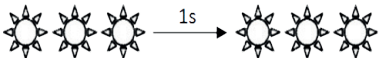
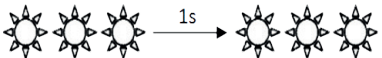
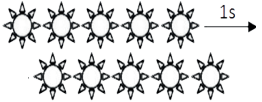





Indicador luminoso	Intermitente a <b>vermelho</b>	Visualização na aplicação iAquaLink™	Soluções
▶		<b>Paragem de segurança</b>  <b>Erro de Comunicação</b>	<ul style="list-style-type: none"> <li>• O robot colocou-se em condições de segurança.</li> <li>• A placa do robot está alimentada mas não responde.</li> </ul> <b>Contactar o revendedor:</b> 
		<b>Motor tração direito</b> <b>Motor tração esquerdo</b> <b>Consumo do motor tração direito</b> <b>Consumo do motor tração esquerdo</b>	<ul style="list-style-type: none"> <li>• Verificar que detritos não impedem que as escovas ou as lagartas rodem livremente.</li> <li>• Rodar cada roda de um quarto de volta no mesmo sentido até obter uma rotação fluida. Rodar as rodas no sentido oposto até obter uma rotação fluida.</li> <li>• Se isto não resolver o problema, contactar o revendedor para um diagnóstico completo.</li> </ul>
		<b>Robot fora da água</b>	<ul style="list-style-type: none"> <li>• Limpar minuciosamente o filtro.</li> <li>• Recolocá-lo na água, agitando-o para liberar as bolhas de ar.</li> <li>• Reiniciar o ciclo.</li> <li>• Se isto não resolver o problema, contactar o revendedor para um diagnóstico completo.</li> </ul>
		<b>Motor da bomba</b>	<ul style="list-style-type: none"> <li>• Forçar a paragem do aparelho antes de limpar a hélice: fora da estação de carga, manter o cursor para a esquerda até que todos os indicadores luminosos apaguem-se (cerca de 20 segundos). Verificar a paragem completa do robot acionando o cursor: nenhum indicador luminoso deve acender-se. E depois, verificar se detritos ou cabelos não bloqueiam a hélice. A limpeza deve ser efetuada fora da água e o robot deve ser colocado numa superfície seca.</li> <li>• Limpar minuciosamente o filtro.</li> <li>• Se isto não resolver o problema, contactar o revendedor para um diagnóstico completo.</li> </ul>
		<b>Atualização fracassada ou incompleta</b>	<ul style="list-style-type: none"> <li>• Fechar a aplicação iAquaLink™.</li> <li>• Verificar que o robot está corretamente conectado à rede Wi-Fi (O LED está azul e fixo).</li> <li>• Se o indicador luminoso não estiver fixo, abrir a aplicação iAquaLink™, selecionar o robot e clicar em "Atualizar".</li> </ul>

Se o problema persistir, contactar o revendedor: 

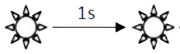

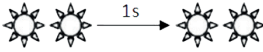
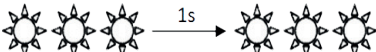



- Se o robot parar antes do fim do seu ciclo mas nenhum indicador luminoso piscar ao retirá-lo da água, colocar o robot na sua estação de carga para que o indicador luminoso comece a piscar.

### 5.3.2 Erro da Bateria

Indicador luminoso	Intermitente a <b>vermelho</b>	Visualização na aplicação iAquaLink™	Soluções
		<b>Erro da Bateria</b>	<ul style="list-style-type: none"> <li>O bloco da bateria apresenta uma falha: <b>Contactar o revendedor:</b> </li> </ul>
		<b>Erro de carga (demasiado elevada)</b>  <b>Erro de carga (demasiado baixa)</b>	<ul style="list-style-type: none"> <li>A temperatura detetada na localização da estação de carga está situada fora da faixa de temperatura recomendada para recarregar o robot (5°-35°C): modificar a localização da estação de carga.</li> </ul>
		<b>Erro de carga</b>	<ul style="list-style-type: none"> <li>Limpar as placas de carga (situadas sob o robot e na base da estação) com um pano e água doce (não salgada).</li> </ul>
	<p><b>Quando o robot está na estação de carga</b></p> <div style="display: flex; justify-content: space-around; align-items: center;"> <div style="text-align: center;">  <p>laranja (durante alguns segundos)</p> </div> <div style="text-align: center;">  <p>verde fixo</p> </div> </div>		<ul style="list-style-type: none"> <li>Retirar o robot limpador da estação. Se o  indicador luminoso apagar-se em vez de indicar o nível de carga do robot: a bateria está obsoleta e deve ser substituída. Contactar o seu revendedor </li> </ul>

Se o problema persistir, contactar o revendedor: 

## 5.4 | Ajuda ao diagnóstico para a conexão à aplicação iAquaLink™

Estado da conectividade	Causas possíveis	Soluções
<ul style="list-style-type: none"> <li>O LED  está apagado.</li> <li>O LED  está aceso, mas a conexão Wi-Fi é inexistente (ou irregular). A mensagem "Erro de Conexão" aparece no ecrã da aplicação iAquaLink™.</li> <li>Um ponto vermelho aparece na lista "Os meus aparelhos"</li> </ul>	<ul style="list-style-type: none"> <li>Aparelho não carregado</li> <li>Aparelho não conectado ao Wi-Fi doméstico e/ou perda da ligação à internet</li> <li>Sinal Wi-Fi fraco*</li> </ul>	<ul style="list-style-type: none"> <li>Verificar a ligação à internet - a rede pode estar em pane.</li> <li>Certificar-se de ter um sinal Wi-Fi suficientemente forte. Existem vários modos de verificar a força do sinal Wi-Fi: <ul style="list-style-type: none"> <li>- Desligar o router (caixa) Wi-Fi doméstico e ligá-lo novamente.</li> <li>- Utilizando um computador portátil, ir ao painel de configuração para ver o estado das conexões às redes. Verificar a força do sinal da rede Wi-Fi sem fio no computador portátil.</li> <li>- Utilizando um smartphone ou tablet, instalar a aplicação iAquaLink™. Verificar a força do sinal da rede Wi-Fi sem fio. Se a rede Wi-Fi for fraca, prever a instalação de um repetidor Wi-Fi.</li> <li>- Utilizar uma aplicação específica à análise Wi-Fi: existem diversas em iOS ou Android.</li> </ul> </li> <li>No momento da primeira configuração, colocar o robot o mais perto possível do router (box) Wi-Fi doméstico e refazer as etapas de configuração (ver "3.1   Primeira configuração do robot").</li> <li>Se o LED  não parar de piscar, prever a instalação de um repetidor Wi-Fi.</li> <li>Se o ponto estiver vermelho quando o robot está carregado, a ligação é funcional e o indicador luminoso está fixo, atualizar o ecrã (passando o dedo de cima para baixo). Quando o ponto passar a verde: o aparelho está pronto para ser utilizado.</li> </ul>
<ul style="list-style-type: none"> <li>O LED  fica azul e pisca rapidamente. <b>Uma informação é visualizada na aplicação.</b></li> </ul>	<ul style="list-style-type: none"> <li>Uma atualização do software está em curso.</li> </ul>	<ul style="list-style-type: none"> <li>Aguardar o fim da atualização.</li> </ul>

**\*Um sinal Wi-Fi fraco pode estar ligado a diversos motivos**



- A distância entre o router (box) e o robot,
- O tipo de router (box),
- O número de paredes entre o router (box) e o robot,
- O fornecedor de acesso à internet,
- etc...

O seu revendedor  
*Your retailer*

Modelo de aparelho  
*Appliance model*

Número de série  
*Serial number*

Para mais informações, registo do produto e assistência ao cliente:  
*For more information, product registration and customer support:*

**[www.zodiac.com](http://www.zodiac.com)**

