

**ecopool<sup>®</sup>**

**PISCINAS & SPAS**

**CATÁLOGO  
2024**

A photograph of a man and a woman sitting in a hot tub, smiling at each other. A dog is also in the tub with them. The scene is set in a tiled room with a glass door or wall in the background. The entire image has a blue color cast.

“Creamos a química  
que nos une...”



≈

“Fornecemos aos nossos parceiros diretrizes de qualidade, preços competitivos, recursos exclusivos e uma linha completa de produtos de consumo no segmento das piscinas e spas.”

≈

UMA MARCA ECOCOMPOSITOS  
DESDE ≈ 1985 ≈  
≈ PORTUGAL ≈

ALGUMAS DAS EDIÇÕES AO LONGO DESTES 39 ANOS:

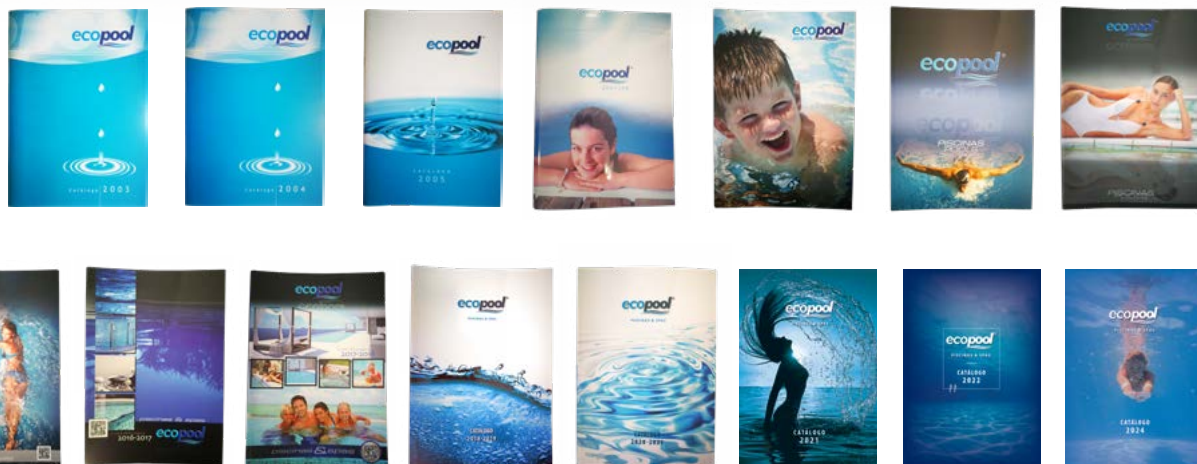

# departamentos nacionais

EMPRESA E DEPARTAMENTOS

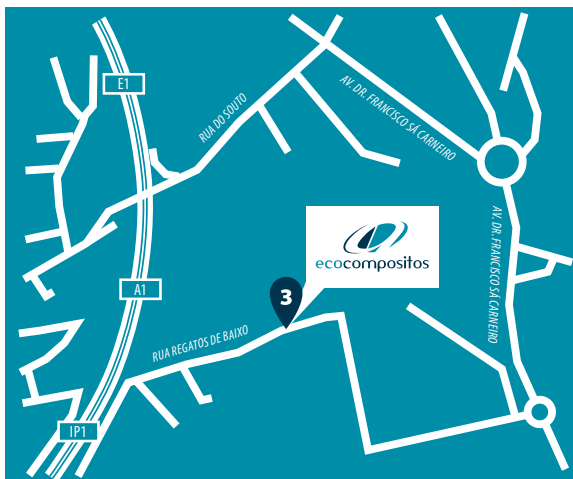

## 3. PORTO (Delegação Norte)

Rua do Regato de Baixo, n.º 2,  
Alposos, 4520-467 **RIO MEÃO**

T. +351 256 780 360

Chamada para a rede fixa nacional

[encomendas.norte@ecocompositos.pt](mailto:encomendas.norte@ecocompositos.pt)

Coordenadas GPS

40°57'42.3"N

8°33'51.2"W

## 2. LISBOA (Delegação Centro)

Rua Quinta do Outeiro, N.º9  
2580-508 **CARREGADO**

T. +351 263 730 980 / 2

Chamada para a rede fixa nacional

[encomendas.centro@ecocompositos.pt](mailto:encomendas.centro@ecocompositos.pt)

Coordenadas GPS

39° 1'49.11"N

8°59'4.29"W



## 1. ALGARVE Sede

Alagoas, Sta. Bárbara de Nexe,  
8005-402 **FARO**

T. +351 289 990 340

Chamada para a rede fixa nacional

[encomendas.sul@ecocompositos.pt](mailto:encomendas.sul@ecocompositos.pt)

Coordenadas GPS

37° 5'54.70" N

7° 58'15.26" W



[geral@ecocompositos.pt](mailto:geral@ecocompositos.pt)  
[www.ecocompositos.pt](http://www.ecocompositos.pt)

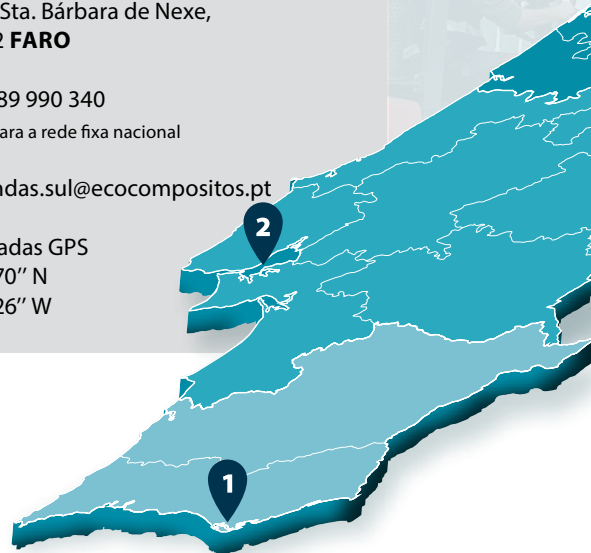



## 39 anos a cuidar de piscinas

**ecopool**<sup>®</sup>

**A** **Ecopool**<sup>®</sup> é a marca de bandeira para produtos de piscina da Ecocompósitos S.A., representando uma aposta clara desta última no fornecimento de produtos com valor qualitativo, tecnológico e ambiental comprovado. Com mais de 38 anos de presença no mercado e desenvolvida totalmente em Portugal, a sua abrangência geográfica é nacional, sendo os seus produtos distribuídos por inúmeros estabelecimentos de norte a sul do país.

Aos seus distribuidores a **Ecopool**<sup>®</sup> propõe um acompanhamento permanente, por parte de uma equipa comercial próxima e atenta, rápida e eficaz na resolução de problemas graças a uma estrutura logística própria, assim como a segurança e confiança que apenas uma marca com historial perante os consumidores pode dar.



### GAMA ABRANGENTE

- Mais de 10.000 referências
- Parcerias exclusivas



### SERVIÇO DE DISTRIBUIÇÃO

- Entregas efetuadas até 48 horas em Portugal continental
- Meios de distribuição internos e externos capazes de servir qualquer ponto do país



### MARCA PREMIUM

- Reconhecimento no mercado
- Qualidade garantida



### DIMENSÃO

- Mais de 15.000 toneladas entregues anualmente e dezenas de milhares de encomendas



### RECURSOS HUMANOS

- Equipa permanente de 45 colaboradores
- Departamento comercial distribuído pelas três delegações para maior proximidade



### CAPACIDADE LOGÍSTICA

- Stock permanente superior a 5.000.000 € para resposta rápida a todos os pedidos



# estamos online



em: <https://www.ecocompositos.pt>



SCAN PARA ENTRAR  
NO SITE

## ÁREA DE CLIENTE

Para estar ainda mais próxima dos seus clientes, a **Ecopool** conta agora com uma área de cliente de fácil acesso, utilização intuitiva e funcionalidades exclusivas. É a forma mais rápida e simples de consultar as suas condições comerciais em qualquer produto e realizar as suas encomendas.



Realização de pedidos  
a qualquer hora



Preços automaticamente  
ajustados às suas  
condições comerciais



Repetição de  
encomendas num **click**



OU SCAN PARA ENTRAR  
DIRETAMENTE NA  
ÁREA DE CLIENTE

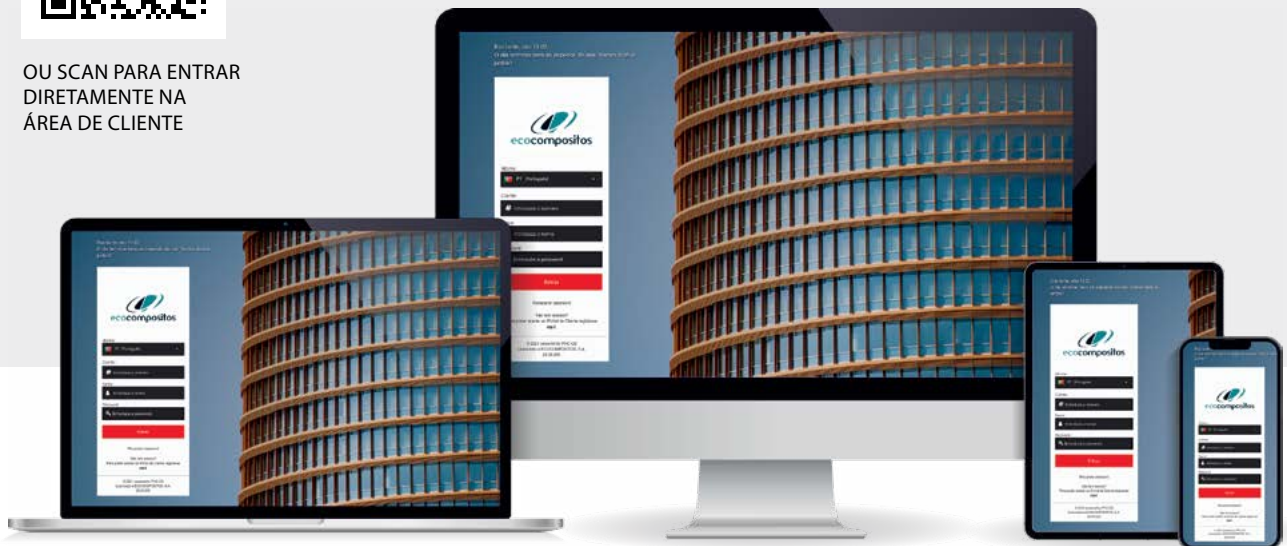

### 1. ÁREA DE LOGIN



Histórico de pedidos  
offline e online

### 2. ÁREA DE CARTEIRA

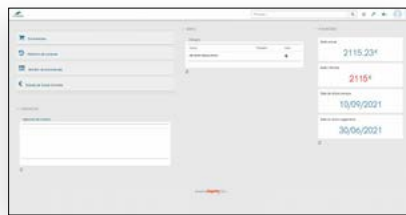

Consulta de conta  
corrente

### 3. ÁREA DE ENCOMENDAS



Consulta de faturas

# novidades 2024

## WELLNESS GAMA SWIMSPAS

52 SPA SKY



O Swimsa Sky é a melhor mini piscina para todo o ano. Uma piscina para dentro de casa? Uma banheira de hidromassagem ao ar livre? Ou exatamente o oposto? O Swimsa Sky é como uma mini piscina versátil com dimensões compactas e pronta para instalação imediata. Foi concebido para um excelente desempenho tanto no interior como no exterior, seja num jardim ou num terraço.

## WELLNESS ACESSÓRIOS P/ BANHOS TURCOS E SAUNA

70 CALORÍFERO P/ SAUNA HARVIA KIP



O Harvia KIP é um aquecedor tradicional montado na parede com um painel de controlo embutido ou uma unidade de controlo separada. No aquecedor Harvia KIP, o preço e a qualidade atendem de maneira excelente e favorável aos utilizadores.

## ESPAÇO EXTERIOR GAMA RELVA ARTIFICIAL

89 JUCAR



A Jucar, com seus 32 mm de fibras macias e extremamente resistentes, é a escolha ideal para quem procura um produto atraente, com aspecto natural, mas também com excelente durabilidade e resistência. Além disso, graças à sua subtil combinação de 4 cores, é um relvado fresco com ar vivo.

## CONTROLO E FILTRAÇÃO DA ÁGUA FILTRO DE CARTUCHO

142 SWIMCLEAR MONOCARTUCHO



O s filtros de cartucho Hayward SwimClear™ mantêm a água cristalina, com uma capacidade de limpeza extra para spas e piscinas. Para substituição ou novas instalações de piscinas, SwimClear™ define o padrão de excelência e valor.



## CONTROLO E FILTRAÇÃO DA ÁGUA FILTRO DE CARTUCHO

### 143 SWIMCLEAR MULTICARTUCHO



Os filtros de cartucho Hayward SwimClear™ mantêm a água cristalina, com uma capacidade de limpeza extra para spas e piscinas. Para substituição ou novas instalações de piscinas, SwimClear™ define o padrão de excelência e valor.

## CONTROLO E FILTRAÇÃO DA ÁGUA BOMBA DE DRENAGEM

### 153 KONA 400P M



A bomba de submersível KONA 400P M da prestigiada marca ESPA LEADER tem uma potência de 400 W. Com uma vazão máxima de 7 m<sup>3</sup>/h e uma altura manométrica máxima de bombagem de 8 m, pode evacuar água limpa, esgotos, fossas residenciais, tanques de água, etc. Da mesma forma, também é válido para drenagens de emergência em garagens ou porões inundados ou para transferência de água de tanques e cisternas.

## CONTROLO E FILTRAÇÃO DA ÁGUA BOMBA DE DRENAGEM

### 154 KONA V 750P M



A bomba submersível ESPA KONA V 750P M é uma excelente opção para drenagem de água carregada e suja. A sua potência, vazão e altura manométrica tornam-na uma solução versátil e eficaz para uma ampla gama de aplicações. Drenagem de porões, garagens e pátios inundados. escoamento de fossas sépticas e poços cegos. Extração de água de piscinas e lagos. O seu sistema de sucção VORTEX garante um funcionamento eficiente mesmo em água com resíduos sólidos.

## CONTROLO E FILTRAÇÃO DA ÁGUA BOMBAS DE VELOCIDADE VARIÁVEL

### 156 NOXPLUS 1 CV



A Noxplus integra na bomba de piscina ESPA o variador de frequência, com uma importante inovação no seu funcionamento para adaptar o conjunto à aplicação em piscina: a variação de velocidades nos ciclos de trabalho.

# novidades 2024

## CONTROLO E REGULAÇÃO DA ÁGUA BOMBAS DOSEADORAS

### 212 POOLONE pH & ORP



A bomba peristáltica PoolOne pH/ORP Basic é um regulador automático do nível de pH ou ORP/Redox da sua piscina que permite o ajuste com recurso a um produto desinfetante. Fácil instalação e adaptação a todo o tipo de piscinas, enterradas ou sobre o solo.

## REVESTIMENTOS DE PISCINA TELA ARMADA - CEFIL

### 252 TELA KERAMIK



SUNLIGHT



BLUEMOON



DARKSTAR

A nova coleção KERAMIK, com um design de grande formato semelhante a cerâmico com acabamento hiperrealista. O resultado é uma abordagem harmoniosa, vanguardista e integrável, onde se torna imperceptível a diferença com os materiais reais.

## REVESTIMENTOS DE PISCINA TELA ARMADA - CEFIL

### 253 TELA ONYX

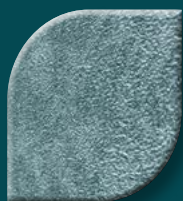

EMERALD



HAWAII



CAPRI



MANHATTAN

A coleção ONYX, certificada antiderrapante Grau C e Classe 3, com impressão e texturas 3D que irão satisfazer ao máximo clientes exigentes, com base nos elementos da natureza e de acordo com as últimas tendências arquitetónicas.

## REVESTIMENTOS DE PISCINA REVESTIMENTO VÍTREO - REVIGLASS

### 272 GAMA LUMAK

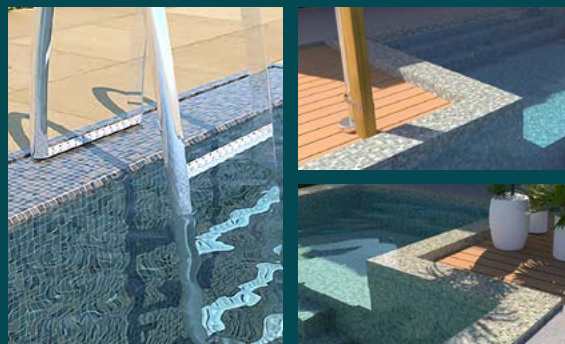

A Reviglass tem o prazer de apresentar Lumak, a sua mais recente coleção inspirada na delicada beleza das penas, em tons relaxantes combinados com elegantes reflexos metálicos. Deixe-se seduzir por esta gama que trará sofisticação e serenidade à sua piscina.



## INOXIDÁVEIS DUCHES

### 290 DUCHE ALON

A simplicidade do seu design e a sua qualidade de construção faz com que este modelo seja uma opção ideal para complementar todos os tipos de piscinas.



## INOXIDÁVEIS DUCHES

### 291 DUCHE AZORA DUPLO

O duche Azora é composto por 2 cabeças e é indicado para piscinas públicas, fabricado em aço inox Aisi 304L Ø 63mm, acabamento brilhante e altura 2.110 mm.



## INOXIDÁVEIS DUCHES

### 292 DUCHE SOLAR INOX 50 L

A qualidade de construção e o seu generoso depósito de água tornam este duche solar a opção ideal para o utilizador mais exigente.



## MEDIÇÃO E ANÁLISE DA ÁGUA LEITORES DIGITAIS

### 315 FOTÓMETRO SCUBA3S



Controle a água da piscina sem esforço. O Scuba é obrigatório em todas as piscinas. A nova geração do popular leitor eletrónico de água, agora monitoriza a higiene da sua piscina de forma mais rápida, versátil, prática e simples.

# novidades 2024

## TRATAMENTO DE ÁGUA ANTIALGAS

**340** ANTIALGAS CONCENTRADO 5X



**A**lgicida poderoso sem espuma, eficaz contra um grande número de tipos de algas. Alta eficiência em tratamentos de choque. Um produto mais sustentável, permite transportar a mesma matéria ativa em menos água e numa embalagem mais pequena.

## TRATAMENTO DE ÁGUA CLARIFICAÇÃO DE ÁGUA

**341** FLOCULANTE CONCENTRADO 5X



**C**larifica a água reunindo as partículas em suspensão, formando outras maiores que são consequentemente capturadas pelo equipamento de filtração da piscina ou depositadas no fundo da mesma onde podem ser posteriormente aspiradas. Um produto mais sustentável, permite transportar a mesma matéria ativa em menos água e numa embalagem mais pequena.

## EQUIPAMENTOS DE LIMPEZA ASPIRADORES ELÉTRICOS

**378** SWY 3500 SWEEPY®



**O** Sweepy® é um robot de limpeza elétrica que possibilita uma limpeza autónoma da sua piscina sem necessidade de ligação ao sistema de filtragem. Liga-se à rede elétrica e recolhe os resíduos na sua caixa filtrante. Dotado de uma verdadeira inteligência artificial, acede a todos os cantos da piscina, sobe paredes e limpa a linha de água.

## EQUIPAMENTOS DE LIMPEZA ASPIRADORES ELÉTRICOS

**383** RF 5200 IQ FREERIDER™



**S**em cabo, o FREERIDER™ é fácil de manusear diariamente e ocupa pouco espaço. A sua bateria de iões de lítio duradoura garante um ciclo de limpeza completo (2h). A aplicação iAquaLink® reforça a sensação de liberdade graças à consulta imediata do nível de carga da bateria, ao acesso às notificações de fim de ciclo e atualizações à distância.

## EQUIPAMENTOS DE LIMPEZA ASPIRADORES ELÉTRICOS A BATERIA

# 384

 PK MAX

O robot **PK Max** com a sua poderosa bateria de íons de lítio garante até 120 minutos de operação sem perda de poder de sucção quando totalmente carregada. Com a enorme secção de aspiração de sujidade com capacidade de 7,2 litros, o robot pode aspirar uma grande quantidade de detritos.

## EQUIPAMENTOS DE LIMPEZA ASPIRADORES ELÉTRICOS PISCINAS PÚBLICAS E COMERCIAIS

# 388

 TRX 7500 IQ™ VORTRAX

Especificamente concebido para utilização intensiva em piscinas públicas de pequena e média dimensão. Resistente, inteligente e altamente eficiente. Concebido para uso profissional em hotéis, parques de campismo e centros desportivos.

## EQUIPAMENTOS DE LIMPEZA ASPIRADORES MANUAIS A BATERIA

# 385

 PK X-FLOW

O aspirador de piscina **PK X-Flow** é particularmente adequado para a limpeza fácil do fundo de piscinas até 25 m<sup>2</sup>. Graças ao seu forte poder de sucção e à cabeça giratória removível e cerdas na cabeça de sucção, areia, cascalho e outros detritos podem ser removidos com eficácia.

## EQUIPAMENTOS DE LIMPEZA ASPIRADORES ELÉTRICOS PISCINAS PÚBLICAS E COMERCIAIS

# 389

 TRX 7700 IQ™ VORTRAX

Especificamente concebido para utilização intensiva em piscinas públicas de média e grande dimensão. Resistente, inteligente e altamente eficiente. Concebido para uso profissional em hotéis, parques de campismo e centros desportivos.

# novidades 2024

## AQUECIMENTO E COBERTURAS BOMBAS DE CALOR PARA PISCINAS RESIDENCIAIS

# 400

 BOMBAS DE CALOR INVERX20

**20** X economia de energia

**20** X mais silencioso

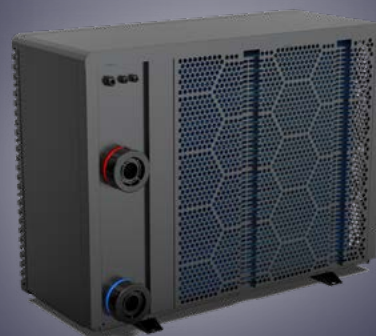
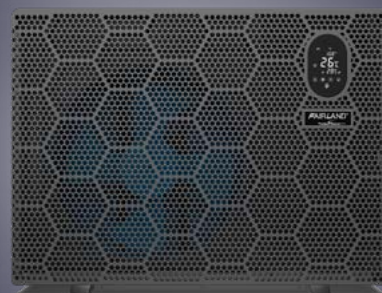

### Excelente desempenho a baixas temperaturas

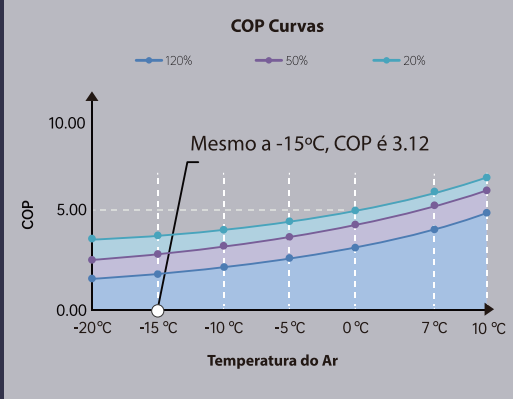

Através da otimização da tecnologia TurboSilence, a Fairland produz a bomba de calor com a melhor performance do mercado. Com um novo permutador 3D em titânio e um compressor completamente silencioso, é possível atingir um COP de 20 em condições ótimas e um nível de silêncio nunca antes visto neste tipo de equipamentos.



All Parts

## AQUECIMENTO E COBERTURAS BOMBAS DE CALOR PARA PISCINAS PÚBLICAS

# 406 BOMBAS DE CALOR INVERX X20 JUMBO

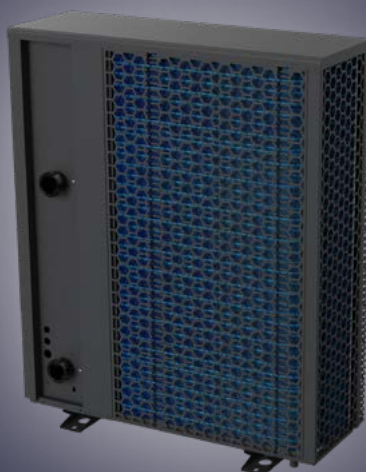

A gama de bombas de calor INVERX X20 JUMBO oferece o balanço perfeito entre a performance Turbo até 120 % e a operação silenciosa. Equipadas de fábrica com tecnologia TurboSilence, as bombas INVERX X20 JUMBO da Fairland têm o menor consumo do mercado para a capacidade calorífica aportada à piscina, na gama de piscina pública.



All Parts

# ÍNDICE GERAL

**ESPAÇO EXTERIOR 73**

**ENCASTRÁVEIS 93**

**ACESSÓRIOS P.V.C. 123**

**SISTEMAS DE FILTRAÇÃO DE ÁGUA 133**

**CONTROLO E REGULAÇÃO DE ÁGUA 179**

**REVESTIMENTO DE PISCINAS 237**

**INOXIDÁVEIS 277**

**MEDIÇÃO E ANÁLISE DE ÁGUA 313**

**TRATAMENTO DE ÁGUA 325**

**ACESSÓRIOS DE LIMPEZA 351**

**EQUIPAMENTOS DE LIMPEZA 375**

**AQUECIMENTO E COBERTURAS 395**

**2024**

EDITORIAL	3
EMPRESA E DEPARTAMENTOS	4
EMPRESA ONLINE	6-7
NOVIDADES	8
ÍNDICE	16-18
MARCAS	19

## WELLNESS 21

<b>SPAS ECOSENSSES</b>	22
• Apresentação	23
• Tabela da Gama	24
• SPA JADE	25
• SPA SAPPHIRE	26
• SPA EMERALD	26

## SPAS AQUAVIA GAMA AQUALIFE

• Tabela da Gama	27
• TOUCH	28
• TOUCH 5	29
• PULSE	30
• AQUALIFE 5	31
• FEEL	32
• SUNDOWN	33

## GAMA PREMIUM

• Tabela da Gama	34
• AURORA revestimento	35
• VELVET	36
• ESSENCE	37
• SOFT	38
• NICE	39

## GAMA EXCLUSIVE

• Tabela da Gama	40
• HOME	41
• LOUNGE CITY	42
• CUBE	43
• LOUNGE	44
• QUANTUM	45
• SUITE	46

## SWIMSPAS AQUAVIA

• Tabela da Gama	47
• FITNESS SPA	48
• AMAZON	49
• DUO	50
• COMPACT POOL	51
• SKY	52

## ENCASTRÁVEIS SPAS AQUAVIA

• Tabela da Gama	53
• ROUND 2	54
• CAPRI	55
• AQUA 8	56
• MALLORCA	57
• ELEGANT	58

## GAMA DE ACESSÓRIOS SPAS

• Escadas	59
• Barras de segurança	60
• Sombrinha c/ LED	60
• Kit Aquavia water care	60
• Recolhe coberturas	60
• Essências aromoterapia	60

## GAMA DE ACESSÓRIOS SWIMSPAS

• Escadas	61
• Aquabike	61
• Kit fitness + natação	61
• Kit remo	61

## PERSONALIZAÇÃO SPAS E SWIMSPAS

• Acabamentos SPA	62
• Acabamentos SwimSPA	62

## SAUNAS ECOSENSSES

• Projecto SAUNA E BANHO TURCO	64
• Sauna ETNA	66
• Sauna PANORAMA	67

## BANHOS TURCOS ECOSENSSES

• PANORAMA Duo	68
• PANORAMA	69

## GAMA DE ACESSÓRIOS SAUNA E BANHOS TURCOS

• Calorífero p/ sauna Harvia	70
• Unidades de controlo externo p/ calorífero Harvia	71
• Gerador de vapor p/banho turco Harvia	71

## ESPAÇO EXTERIOR 73

### PISCINAS DE MADEIRA

• Apresentação	74
• PISCINA ALGARVE	76
• PISCINA RIVIERA	77
• PISCINA BERMUDA	78
• PISCINA NIAGARA	79
• PISCINA IGUAZÚ	80
• Acessórios incluídos	81
• Acessórios opcionais	82

### PISCINAS DE AÇO

• Piscina Redonda Visual Madeira	83
• Piscina Oval Visual Madeira	84

### RELVA ARTIFICIAL

• Apresentação	85
• EUPHORIA	86
• PRADERIA	87
• LAGUNA	88
• JUCAR	89
• STYX CACTUS	90
• Acessórios de Instalação	91

## ENCASTRÁVEIS 93

### ILUMINAÇÃO

• Projetor completo LED betão/liner	94
• Aro embelezador p/ projetor	95
• Caixa de ligação	95

### SKIMMERS WELTICO

• Skimmer boca larga p/betão / liner	96
• Skimmer boca larga p/liner	96
• Skimmer boca larga p/betão / liner	97
• Cola p/ skimmer	97

### ACESSÓRIOS DE ENCASTRAR WELTICO

• Ralo de fundo p/ betão / liner	98
• Grelhas do ralo de fundo	98
• Passamuros ABS	99
• Boquilhas de impulsão e aspiração	99
• Embelezadores p/ Boquilhas de aspiração	99

### SKIMMERS

• Skimmer boca larga p/ betão	100
• Skimmer boca larga p/ liner	100
• Skimmer boca estreita p/betão	100
• Skimmer boca estreita p/liner	100
• Skimmer baixo perfil p/liner	101
• Skimmer UNIK	101
• Acessórios p/skimmers	102

### ACESSÓRIOS DE ENCASTRAR

• Ralo de fundo	103
• Grelhas do ralo de fundo	103
• Regulador de nível automático	104
• Passamuros ABS	104
• Boquilhas de impulsão, aspiração e fundo	105

### ACESSÓRIOS DE ENCASTRAR P/ SPA

• Tomada de ar regulável	106
• Pulsadores pneumáticos	106
• Pulsadores piezoelétrico	106
• Jet giratórios	107
• Corpos para jet giratório	107
• Ralo de sucção 2"	107

### GRELHAS P/ CALEIRAS

• Grelhas curvas p/ caleira 22 mm de altura	108
• Grelhas curvas p/ caleira reversíveis 35 mm de altura	109
• Cantos de canal de caleira 90º 22 mm de altura	110
• Cantos de canal de caleira 90º 35 mm de altura	110
• Perfil de suporte de grelha	110

### ILUMINAÇÃO LED

• Projetores completos LED	111
• Projetores planos LED	111
• Lâmpada LED PAR56	112
• Lâmpada LED PAR56, Ecoproof	113
• Kit de renovação p/ projetores	113
• Acessórios p/ projetores	114
• Caixa de ligação	114
• Projetores palmos LED p/ const.	115
• Projetores tubulares	116



• Projetores miniLED	117	<b>FILTROS DE CARTUCHO</b>		<b>MÁQUINAS DE ELETRÓLISE GAMA ECOPOOL</b>		<b>TELA ARMADA PROTETORA DE LINHA DE ÁGUA ELBE</b>	
• Kit de instalação p/ piscinas sobreelevadas	118	• Swimclear monocartucho	142	• Ecopool FX Kraken	194	• Proteção de linha de água ULTIMATE BORDER	250
• Kit de instalação p/ piscinas enterradas	118	• Swimclear multicartucho	143	• Tabela Ecopool FX Kraken	195		
• Terminais de controlo remoto	119	<b>PACKS DE FILTRAÇÃO</b>		• Acessórios Ecopool FX Kraken	196	<b>PVC LÍQUIDO ELBE</b>	
<b>CASCATAS</b>		• Pack de filtração Ecopool	144	<b>PISCINA PÚBLICA - COLORAÇÃO SALINA</b>		• Selante PVC Líquido	251
• Magic Falls	120	<b>CASSETAS</b>		• Professional Salt	198		
<b>BORDADURA</b>		• Casetas elevadas ecopool	145	• Aquarite HC	199	<b>TELA ARMADA CEFIL</b>	
• Cantos	121	• Casetas enterradas ecopool	146	<b>POOL TECHNOLOGIE DOMÓTICA</b>		• Tela Keramik - 1,5 mm	252
• Curvas	121	• Casetas enterradas astralpool	147	• Kit e-Pool® Connect	200	• Tela Onyx - 1,5 mm	253
• Retas	121	<b>VÁLVULAS MANUAIS E AUTOMÁTICAS</b>		• Kit e-Pool® Connect VS	201	• Selante PVC Líquido - Cefil	254
<b>ACESSÓRIOS PVC</b>	<b>123</b>	• Válv. seletoras manuais	148	• Kit analisador Pool Guard	202	• Recomendações para armazenamento e instalação da tela - Cefil	255
<b>JUNÇÕES, UNIÕES E TUBOS</b>		• Válv. seletoras manuais	149	<b>ACESSÓRIOS P/ PISCINAS DE ELETRÓLISE DE SAL</b>		<b>ACESSÓRIOS DE INSTALAÇÃO ELBE</b>	
• Joelho para colar 90°	124	<b>FILTROS P/ PISCINAPÚBLICA</b>		• Celulas KRAKEN	204	• Banda de soldadura 1,5 mm	256
• Joelho para colar fêmea 45°	124	• Filtro Bobinado HCF Series FA1000 c/ tecnologia Fiberpool	150	• Turbo Cell	204	• Linha de marcação black	256
• T para colar fêmea 90°	124	<b>BATERIAS DE VÁLVULAS</b>		• Evo Basic	204	• Placas metálicas c/ revestimento PVC	256
• Cruzeta para colar fêmea	124	• Baterias de válvulas	151	• Celulas Clear	205	• Tira de vulcanização	257
• Colector	125	<b>CARGAS FILTRANTES</b>		• Celulas MX	205	• Aplicador pvc líquido	257
• União para colar fêmea	125	• Areia de sílica	152	• Celulas PRO SALT	205	• Manta geotêxtil branca	257
• Anel de redução colar macho - colar fêmea	125	• Vidro filtrante	152	• Kit de tomada e eletrodo terra p/ máquina de sal	205	• Perfis	258
• União de transição colar macho - colar fêmea - roscar macho	125	<b>BOMBAS DE DRENAGEM</b>		<b>BOMBAS DOSEADORAS</b>		• Junta de bloqueio	258
• Tampão colar fêmea	126	• Bomba KONA 400P M	153	• Just pH Black Edition	206	• Cola de contacto griffon bison	258
• União de transição colar fêmea - roscar macho	126	• Bomba KONA V 750P M	154	• Tabela Just pH Black Edition	207	<b>PISTOLAS DE AR QUENTE E ACESSÓRIOS ELBE</b>	
• Junção colar fêmea	126	<b>BOMBAS DE VELOCIDADE VARIÁVEL</b>		• Mini & Just Regul	208	• Pistola de ar quente	
• Junção transição colar fêmea - roscar fêmea	126	• Bomba SILEN PLUS	155	• Tabela MINI & Just Regul	209	• Leister triac st/at	259
• União de transição multifêmea	126	• Bomba NOXPLUS	156	• Ecopool pH & ORP	210	• Boquilhas p/ pistola de ar quente	260
• Junção transição macho - fêmea colar fêmea - roscar macho	127	• Bomba RS II VSTD	157	• Tabela Ecopool pH & ORP	211	• Rolos de pressão p/ pistola de ar	260
• Válvula esfera standard em PVC colar fêmea	127	• Bomba ECO TOUCH-PRO II	158	• PoolOne pH & ORP	212	<b>TINTAS E DILUENTES PARA A PISCINA</b>	
• Válvula de retenção de mola colar fêmea c/ visor	127	<b>BOMBAS DE VELOCIDADE SIMPLES</b>		• Pooldose single wifi pH / ORP	213	• Tinta p/ piscina	261
• Válvula de retenção clapeta colar fêmea c/ visor	127	• Bomba ES TAGUS	159	• Pooldose double wifi pH / ORP	214	• Diluente p/ piscina	261
<b>HIDROTUBOS E TUBOS</b>		• Bomba SILEN S2	160	• kemidose double wifi pH / ORP	215	<b>REVESTIMENTO VÍTREO REVIGLASS</b>	
• Hidrotubo certificado hidroflox	128	• Bomba SILEN S	161	• Tekna Evo TPR 603 & 803	216	• Revestimento vítreo introdução	262
• Hidrotubo certificado hidroflox anti cloro	128	• AQUAMASTER	162	• Kontrol 800	217	• Tabela das gamas	263
• Tubo PVC rígido	128	• BADU BETTAR	163	• Controlador Auto Station	218	• GAMA POOL SELECTION	264
• Abraçadeiras p/ PVC rígido	128	• POWERLINE PL	164	• PE	219	• GAMA POOL SELECTION 2	266
<b>COLAS</b>		<b>BOMBAS P/ PISCINA PÚBLICA</b>		• Invikta KCS 633	220	• GAMA LUMINIS	268
• Cola PVC UNI-100	129	• Bomba HCP4200	165	• Tekna EVO AKS 603 & 803	221	• GAMA KARMA	270
• Cola rápida WDF-05	129	• Bomba HCP4000	166	<b>ACESSÓRIOS P/ BOMBAS DOSEADORAS</b>		• GAMA PARADISE STONES	271
• Cola ABS B-21	129	• Bomba HCP3800	167	• Sondas de pH	222	• GAMA LUMAK	272
• Produto de limpeza P/ PVC gel	129	• Bomba FDN1500H	168	• Sondas de ORP	222	• GAMA TRIM	274
• Chanfrador griffon p/ tubo pvc	130	<b>BOMBAS BOOSTER</b>		• Extensões de cabo de sonda	222	• Instruções de instalação	275
• Serra cabos griffon p/ tubo pvc	130	• Bomba WIPER 0	169	• Solucoes de calibracao de sondas	222	<b>INOXIDÁVEIS</b>	<b>277</b>
• Fita teflon standard	130	• Bomba WIPER 3	170	• Sonda de nivel	223	<b>IINOXIDÁVEIS</b>	
• Cola e veda universal Polimax e Aquamax	130	• BADU TIPER 1	171	• Depósitos	223	• Introdução Eletropolimento	278
• Toalhetes de limpeza multifuções	130	• BADU 43	172	• Canas de aspiração	223	<b>ESCADAS</b>	
<b>RESINAS</b>		<b>BOMBAS DE NATAÇÃO CONTRACORRENTE</b>		<b>DOSEADORES AUTOMÁTICOS CLORO/BROMO</b>		• Escada muro	280
• Kit resina epoxi	131	• BADU Jet Smart	173	• Rainbow 300c	224	• Escada standard	280
• Kit de reparação poliéster	131	• BADU Jet Primavera	174	• Rainbow	225	• Escada overflow	281
<b>SISTEMAS DE FILTRAÇÃO DE ÁGUA 133</b>		• BADU Jet turbo pro	175	<b>TRATAMENTO ULTRAVIOLETA</b>		• Escada mista	281
<b>FILTROS DE PISCINA</b>		• BADU Jet Stella	176	• Introdução	226	• Escada OVERFLOW ESPECIAL	282
• Introdução	134	<b>BOMBAS DE AR CONTINUO</b>		• Justsalt NPS UV	228	• Escada partida e Corrimão	282
<b>QUADROS ELÉTRICOS ECOPOOL</b>		• BOMBAS BLOWERS	177	• Tabela JUSTSALT NPS UV	229	• Escada partida fácil acesso	283
• Quadros elétricos c/ transformador	135	<b>CONTROLO E REGULAÇÃO DE ÁGUA 179</b>		• Gama UV NEO	230	• Escada em ponte	283
• Quadros elétricos s/ transformador	135	<b>DESINFECÇÃO DA ÁGUA</b>		• Tabela gama UV NEO	231	• Escada Land 500 fácil acesso	284
<b>QUADROS ELÉTRICOS</b>		• Introdução	180	• Gama UV Inox	232	• Escada Land 700 fácil acesso	284
• Quadros elétricos digitais	136	<b>MÁQUINAS DE ELETRÓLISE GAMA ECOPOOL</b>		• Lâmpadas	233	<b>CORRIMÃOS</b>	
• Quadros elétricos es	136	• Ecopool ES	182	• Resistências	233	• Corrimão FX 01 aço inox.	285
• Transformadores	137	• Tabela Ecopool ES	183	<b>SAL PARA PISCINAS</b>		• Corrimão FX 02 aço inox.	285
• Quadros booster	137	<b>MÁQUINAS DE ELETRÓLISE POOL TECHNOLOGIE GAMA MINI</b>		• Sal marinho Ecopool	234	• Corrimão FX 04 aço inox.	286
• Quadros de regulação de nível	137	• Just uno black edition	184	• Sal refinado seco Esco	234	• Corrimão duas curvas FX 05 aço inox.	286
<b>FILTROS DE AREIA ECOPOOL</b>		• Just duo black edition	185	• Sal Axal Pro	235	<b>TUBAGEM DE SUPORTE INOXIDÁVEL</b>	
• Laminado EP Delphis	138	• Tabela just duo black edition	187	<b>REVESTIMENTO DE PISCINAS</b>	<b>237</b>	• Tubagem	287
<b>FILTROS DE AREIA</b>		• Minisalt nps	188	<b>TELA ARMADA</b>		• Tampão de tubo	287
• FILTRO HAYWARD FG	139	• Tabela minsalt nps	189	• Tela Armada introdução	238	• Ligações	287
• Powerline	140	<b>GAMA PREMIUM</b>		• Tabela comparativa Tela Armada	239	• Suportes	287
<b>COMPACTOS FILTROS &amp; BOMBA</b>		• Poolsquad Nps	190	<b>TELA ARMADA ECOPOOL</b>		<b>DUCHES</b>	
• Conjunto Powerline	141	• Tabela Poolsquad Nps	191	• Tela Essentials - 1,5 mm	240	• Duche simples	288
		<b>PISCINA PRIVADA - COLORAÇÃO SALINA BSV.</b>		<b>TELA ARMADA ELBE</b>		• Duches com fluxómetro	289
		• Evo Basic	192	• Tela Supra - 1,5 MM	241	• Duche Alon	290
		• Tabela Evo Basic	193	• Tela Supra MOSAICO - 1,5 MM	242	• Duche Azora Duplo	291
				• Tela Pearl - 1,6 mm	243	• Duche solar Inox 50L	292
				• Tela PURE - 1,8 mm	244	• Duche solar Curvo 30L	293
				• Tela Island Dreams 2,0 mm	245	• Duche solar 32L	293
				• Tela Royal - 2,0 mm	246		
				• Tela Elite smooth - 1,5 mm	247		
				• Tela Elite motion - 1,8 mm	248		
				• Tela Classic antiderrapante (STG 200) - 1,9 mm	249		

## ACESSÓRIOS PARA ESCADAS E DUCHES

• Peças de chumbamento	294
• Difusor para Duche	294
• Degraus	295
• Tampões de escada	295
• Espelho para escada	295
• Parafusos	295
• Kit de adaptação escada/liner	295
• Limpador de aço inoxidável	295
• Anodos de sacrifício	295

## JOGOS DE ÁGUA

• Canhão de parede Kai	296
• Canhão de parede Lana	296
• Canhão de parede Mira	297
• Canhão de parede Moana	297
• Jato de água Tahiti	298
• Acessórios para Tahiti	298
• Canhão de água Fiji boquilha circular	299
• Canhão de água Fiji boquilha plana	299
• Âncora para canhão Fiji	299
• Canhão de água Capri boquilha circular	300
• Canhão de água Capri boquilha plana	300

## CASCATAS

• Cascata Frame	301
• Cascata Bali	302
• Cascata Mini Bali	303
• Embelezador p/ Cascata Mini Bali	303
• Cascata Bow	304
• Cascata Mini Bow	305
• Cascata IGUAZÚ	306
• Embelezador p/ Cascata Iguazú	306
• Cascata decorativa Maui	307

## CAMA DE HIROMASSAGEM

• Cama de Hidromassagem	308
• Cama de Hidromassagem encastrável	309

## ELEVADOR HIDRÁULICO

• Elevador Hidráulico	310
-----------------------	-----

## ACESSÓRIOS SALVA-VIDAS

• Aro Plástico	311
• Suporte de Aro	311
• Pé de suporte de Aro	311
• Cordão em alumínio	311

## MEDIÇÃO E ANÁLISE DE ÁGUA 313

### EQUILÍBRIO DA ÁGUA

• Introdução	314
--------------	-----

### LEITORES DIGITAIS

• Fotômetro Scuba3S	315
• Fotômetro Poollab 2.0	316
• Fotômetro MD110	316
• AquaChek TruTest	317
• Medidor Eletrônico SD30	317
• Medidor Eletrônico FT11	318
• Medidor Eletrônico FT6012	318

### REAGENTES DPD

• Pastilhas DPD p/ pooltester	319
-------------------------------	-----

### ESTOJOS ANALISADORES

• Pooltester	320
• Estojos analisador ECOPOOL	320

### TIRAS ANALÍTICAS

• AquaChek Sal	321
• AquaChek Select 7 em 1	321
• AquaChek Yellow	322
• AquaChek Peroxide	322
• AquaChek Ferro	323

## TRATAMENTO DE ÁGUA 325

### DESINFETANTES CONCENTRADOS

• Introdução	326
• Antifosfatos	328
• Desengordurante linha de água	329
• Neutralizador de metais	330
• Destruidor de sujidade	331
• Destruidor de algas resistentes	332
• Eliminador de algas	333
• Valores de referência químicos	334

### DESINFETANTES MULTIFUNÇÕES

• Dez Ações	335
• Cinco Ações	335
• Doseador Três Ações	335

## DESINFETANTES COM CLORO ESTABILIZADO

• Cloro Grão	336
• Cloro T-250 g	336
• Cloro Rápido T-20 g	336

## DESINFECÇÃO COM OXIGÉNIO

• Oxigénio Ativo Pó	337
• Oxigénio Ativo T-20 g	337

## DESINFECÇÃO COM BROMO

• Bromo	338
---------	-----

## DESINFECÇÃO COM DICLORO

• Cloro Shock	338
---------------	-----

## CLORO NÃO ESTABILIZADO & KIT MINI PISCINAS

• Hipoclorito de Sódio Líquido	339
• Kit minipiscinas	339

## TRATAMENTO ANTIALGAS

• Antialgas Concentrado 5X	340
• Antialgas Dupla Concentração	340
• Abrilhantador	340
• Antialgas Shock	340

## CLARIFICAÇÃO DA ÁGUA

• Flocculante Concentrado 5X	341
• Flocculante Líquido	341
• Flocculante Tabletes	342
• Flocculante em saquinhos	342

## CORRETORES DE PH

• Redutor do pH sólido (pH -)	343
• Incrementador do pH sólido (pH +)	343
• Redutor do pH líquido (pH -)	344
• Incrementador do pH líquido (pH +)	344

## EQUILÍBRIO DA ÁGUA

• Incrementador de alcalinidade	345
• Neutralizador de Cloro/Bromo	345
• Estabilizador de cloro	345

## LIMPEZA DE PISCINA, FILTRO E SUPERFÍCIE DA ÁGUA

• Limpador de paredes – piscinas de betão e cerâmicas	346
• Limpador de Linha de Flutuação piscinas de betão	346
• Limpador de Células	346
• Anticalcário	347
• Ácido clorídrico	347

## PRODUTOS PARA O INVERNO

• Introdução	348
• Antialgas invernada	349
• Doseador invernada	349

## ACESSÓRIOS DE LIMPEZA 351

### GAMA FX PRO

• Introdução	352
• Aspirador manual flexível	354
• Aspirador manual flexível c/ pega de metal	354
• Aspirador manual rígido	355
• Aspirador manual c/ abas e pega de metal	355
• Limpa fundos rígido profissional em alumínio	356
• Apanha folhas de fundo ref. inox	357
• Apanha folhas de fundo	357
• Apanha folhas de superfície	358
• Haste extensível	358
• Escova limpa paredes c/ reforço inox 46 cm	359
• Escova limpa paredes c/ reforço inox 50 cm	359
• Escova limpa paredes curva c/ cerdas de borracha	360
• Escova limpa paredes 3600	360
• Escova limpa paredes multiusos	361
• Escova limpa paredes em alumínio especial cantos	361
• Clorador fluante p/ tabletes c/ termómetro e pinça	362
• Clorador fluante p/ tabletes c/ termómetro	362
• Termómetro fluante 27 cm	363
• Termómetro fluante 19,5 cm	363
• Kit limpeza spa	364
• Kit limpeza piscina	365

## GAMA EP

• Aspirador manual	366
• Limpa fundos rígido em alumínio	366
• Limpa fundos flexível Deluxe	366
• Apanha folhas de superfície	366
• Apanha folhas de fundo	366
• Haste extensível	366
• Escova limpa paredes reforçada	367
• Escova limpa paredes aço inox. anti-algas	367
• Mangueira fluante	367
• Aspirador Venturi	367

## GAMA ES

• Aspirador manual	368
• Limpa fundos triangular	368
• Limpa fundos rígido meia lua	368
• Limpa fundos rígido meia lua com escova	368
• Limpa fundos flexível com escova total	368
• Limpa fundos flexível	368
• Apanha folhas de superfície plano pequeno	368
• Apanha folhas de superfície plano c/ cabo	368
• Apanha folhas de fundo bolsa	368
• Mangueira fluante	369
• Haste extensível	369
• Conjunto de limpeza	369
• Escova limpa paredes	369
• Escova de mão	369
• Peça de limpeza de filtro de cartucho	369
• Luva de limpeza	369
• Esponja de linha de água	369

## MATERIAL DE LIMPEZA

• Aspirador Bendervac	370
• Pool'Gom	372
• Net'Skim	372
• Water Lily	372

## TERMÓMETROS

• Termómetro com figura animal	373
• Termómetro azul médio	373
• Termómetro branco fluante	373

## DOSEADORES FLUTUANTES

• Doseador fluante para tabletes	373
• Doseador fluante para tabletes pequeno	373
• Doseador fluante para Tabletes com termómetro	373

## COMPLEMENTOS, PEÇAS E REPARAÇÃO DE FUGAS/RUTURAS

• Kit reparação p/ liner	373
• Cabo de limpa fundos standard	373
• Cavilha de roda p/ limpa fundos	373
• Roda p/ limpa fundos	373
• Clip	373

## EQUIPAMENTOS DE LIMPEZA 375

### ASPIRADORES ELÉTRICOS

• Introdução	376
• Tabela da gama	376
• lynx	377
• Swy 3500 Sweeepy	378
• 20 XA Type	379
• Comy The Bot 200	380
• TigerShark	381
• ALPHA 6370 iQ pro	382
• RF 5200 iQ freerider	383
• PK Max	384
• Pk X-Flow	385

### ASPIRADORES ELÉTRICOS PISCINAS PÚBLICAS E COMERCIAIS

• Tabela da gama	386
• Tigershark 2	387
• TRX 7500 iQ Vortrax	388
• TRX 7700 iQ Vortrax	389

### ASPIRADORES HIDRÁULICOS

• Introdução	390
• Tabela da gama	390
• Navigator Pro V-Flex	391
• MX9	392

### ASPIRADORES MANUAIS

• Limpa fundos SPA	393
--------------------	-----

## AQUECIMENTO E COBERTURAS 395

### VANTAGENS DE AQUECER A PISCINA

• Introdução	395 - 397
--------------	-----------

### BOMBAS DE CALOR P/ PISCINAS RESIDENCIAIS

• Bombas de calor MINI SHP	398
• Bombas de calor Comfort Line	399
• Bombas de calor Inverx 20	400
• Bombas de calor AKERON	402
• Bombas de calor InverX	404

### BOMBAS DE CALOR P/ PISCINAS PÚBLICAS

• Bombas de calor Inverter-plus commercial	405
• Bombas de calor Inverx X20 Jumbo	406
• Bombas de calor Power force	407

### DESUMIDIFICAÇÃO

• Desumidificador inverter plus	408
---------------------------------	-----

### RESISTÊNCIAS ELÉTRICAS

• Resistência elétrica Aqua HL	409
• Resistência elétrica Aqua SPA	410

### PERMUTADORES

• Permutador TITANIUM	411
-----------------------	-----

### COBERTURAS

• Introdução	412 - 413
--------------	-----------

### COBERTURAS ISOTÉRMICAS

• Cobertura Solar Azul escuro 400 µm	414
• Cobertura Solar Azul Escuro 500 µm OXO	414
• Cobertura Solar Azul Escuro 500 µm	415
• Cobertura Solar Azul Escuro 700 µm	415
• Cobertura Solar translúcida 500 µm	416
• Cobertura Solar transparente 800 µm	416
• Cobertura solar prata 500 µm	417
• Cobertura solar preta 500 µm	417
• Cobertura solar espuma 6 mm	418

### COBERTURAS PROTEÇÃO

• Cobertura de inverno 650 g	419
• Cobertura de inverno rede 250 g	419
• Cobertura de barras	420

### COBERTURAS PROTEÇÃO ACESSÓRIOS

• Acessórios para pavimento	421
• Acessórios para relva	421
• Acessórios para deck	421
• Sensores	421
• Cinta com tensor	421

### ENROLADORES P/ COBERTURAS

• Enrolador de Cobertura Eco	422
• Suporte, Tubo, Capa e Fitas	422
• Enrolador Strong	423
• Capa p/ Enrolador Cinza	423
• Fitas e Cintas p/ Enrolador	423

### COBERTURAS RETANGULARES AUTOMÁTICAS

• Condições e garantia de coberturas	424
• Introdução	425
• Cobertura manual	426
• Laços apresentação	426
• Cobertura Elétrica	426
• Milfontes apresentação	426
• Cobertura Elétrica Sines apresentação	427
• Cobertura Energia Solar Sesimbra apresentação	427
• Cobertura manual Laços	428
• Cobertura Elétrica Milfontes	429
• Cobertura Elétrica Sines	430
• Cobertura Energia Solar Sesimbra	431
• Cobertura Elétrica Ericeira	432
• Cobertura Elétrica Nazaré	433
• Cobertura Elétrica Ofir	434
• Evodeck EC apresentação	435
• Aquadeck EC apresentação	436
• Aquadeck ES apresentação	436

### MODELOS ELEVADOS

• Evodeck EC	437
• Aquadeck EM	438
• Aquadeck EC	439
• Aquadeck ES	439

### MODELOS SUBMERGIDOS

• Coverdeck apresentação	440
• Stardeck & stardeck high level apresentação	440
• Stardeck Inéo apresentação	440
• Coverdeck	441
• Stardeck	442
• Stardeck Inéo	443

ecopool®

 **ABATEC**  
NATURALNIE DLA CIEBIE

**AquaChek®**  
Pool & Spa Test Strips™

AQUATECHNIX

AQUAVIA<sub>SPA</sub>

**ASTRALPOOL** 

**BIOUV**  
Group

**BSV.**

 **BWT**

**cefil**  **POOL**

 **ELBE** blue  
LINE  
ULTIMATE POOL SURFACE

 **ESPA**  
Innovative Solutions

**FAIRLAND®**

**Flexinox**  
POOL

 **GRIFFON®**

 **HAYWARD®**

**HARVIA**  
Sauna & Spa

 **Levibond**

**Pahlén** 

 **PENTAIR**

**plimat**

**Pool** technologie

**PROCOPI**  
Equipements pour Piscine & Spa

 **P S H**

**leviglass**  
mosaic

**SeaMAID**  
LED Lighting Solutions

**seko**

**speck**   
pumps SPECK

 **sugar.valley**  
ECO-FRIENDLY WATERCARE TECHNOLOGY

 **toucan**  
Les produits malins pour tous les bassins !

 **TURFGRASS**

**WATER-I.D.®**  
WATER TESTING EQUIPMENT ●●●

 **ZODIAC®**

“Esqueça o stress do mundo exterior e deixe-se levar pelo poder de relaxamento dos Spas, Saunas e Banhos Turcos”





## WELLNESS

# 21

### SPAS ECOSENSES

- APRESENTAÇÃO 22
- TABELA DA GAMA 23
- SPA JADE 24
- SPA SAPPHIRE 25
- SPA EMERALD 26

### SPAS AQUAVIA GAMA AQUALIFE

- TABELA DA GAMA 27
- TOUCH 28
- TOUCH 5 29
- PULSE 30
- AQUALIFE 5 31
- FEEL 32
- SUNDOWN 33

### GAMA PREMIUM

- TABELA DA GAMA 34
- AURORA REVESTIMENTO 35
- VELVET 36
- ESSENCE 37
- SOFT 38
- NICE 39

### GAMA EXCLUSIVE

- TABELA DA GAMA 40
- HOME SPA 41
- LOUNGE CITY 42
- CUBE 43
- LOUNGE 44

- QUANTUM 45
- SUITE 46

### SWIMSPAS AQUAVIA

- TABELA DA GAMA 47
- FITNESS SPA 48
- AMAZON 49
- DUO 50
- COMPACT POOL 51
- SKY 52

### ENCASTRÁVEIS SPAS AQUAVIA

- TABELA DA GAMA 53
- ROUND 2 54
- CAPRI 55
- AQUA 8 56
- MALLORCA 57
- ELEGANT 58

### GAMA DE ACESSÓRIOS SPAS

- ESCADAS 59
- BARRAS DE SEGURANÇA 60
- SOMBRINHA C/ LED 60
- KIT AQUAVIA WATER CARE 60
- RECOLHE COBERTURAS 60
- ESSÊNCIAS AROMOTERAPIA 60

### GAMA DE ACESSÓRIOS SWIMSPAS

- ESCADAS 61
- AQUABIKE 61
- KIT FITNESS + NATAÇÃO 61
- KIT REMO 61

### PERSONALIZAÇÃO SPAS E SWIMSPAS

- ACABAMENTOS SPA 62
- ACABAMENTOS SWIMSPA 62

### SAUNAS ECOSENSES

- PROJECTO SAUNA E BANHO TURCO 64
- SAUNA ETNA 66
- SAUNA PANORAMA 67

### BANHOS TURCOS ECOSENSES

- PANORAMA DUO 68
- PANORAMA 69

### GAMA DE ACESSÓRIOS SAUNA E BANHOS TURCOS

- CALORÍFERO P/ SAUNA HARVIA 70
- UNIDADES DE CONTROLO EXTERNO P/ CALORÍFERO HARVIA 71
- GERADOR DE VAPOR P/BANHO TURCO HARVIA 71



**ecoSensGS**

SPAS  
SAUNAS  
BANHOS TURCOS



# WELLNESS

## GAMA SPAS ECOSENSES



CARACTERÍSTICAS GERAIS	JADE	SAPPHIRE	EMERALD
------------------------	------	----------	---------

PREÇO	6.490,00 €	7.935,00 €	8.449,00 €
Dimensões	2,10 x 1,60 x 0,82 m	2,10 x 2,10 x 0,92 m	2,30 x 2,30 x 0,95 m
Concha	Coril		
Painéis	EcoWood		
Cor do móvel exterior	Antracite		
Peso sem água	300 kg	400 kg	450 kg
Peso com água	1.250 kg	1.500 kg	2.250 kg

ESPECIFICAÇÕES			
Posições (sentado / deitado)	3 (1/2)	5 (3/2)	6 (4/2)
Filtro	21 (3,25 m)	22 (3,25 m)	
Capacidade de água	950 L	1100 L	1800 L
Válvula de dreno	1		
Jatos	45	60	68
Jatos cascata	-	1	
Bomba de circulação/massagem	1 - 370 W / 1500 W		
Bomba de massagem dedicada	-	1 - 1500 W	
Blower	1 - 1030 W		
Sistema de desinfeção	Ozonizador		
Painel de controlo com aquecedor	1 - 3000 W		
Iluminação	Vários pontos LED RGB		
Cobertura térmica	•		

ESPECIFICAÇÕES ELÉTRICAS			
Voltagem	220-240 V	220-240 V ou 380-415	220-240 V ou 380-415
Potência máxima absorvida	3180 W	4210 W	
Frequência	50 Hz		
Amperagem	16A	20A ou 3x16A	

Legenda: • = Incluído / - = Não disponível

**Nota: Ao preço acresce portes.**

WELLNESS

GAMA SPAS ECOSENSES

JADE



O spa **Jade EcoSenses** é particularmente apto para casais ao possuir duas espreguiçadeiras, uma ao lado da outra. As suas dimensões reduzidas permitem a sua fácil instalação em qualquer lugar enquanto o seu visual cuidado adapta-se e embeleza qualquer meio circundante.

Apesar das suas pequenas dimensões, o spa Jade vem equipado como um spa de gama superior, com 45 jatos de água, um blower para aquecimento do ar injetado, bomba de circulação e massagem e sistema de desinfecção por ozono.

Posições: 3 ( 1  / 2  )

Medidas: 210 x 160 x 82 cm

Código	Embalagem	Preço €
19001000	Unid.	6.490,00 €*

\* ACRESCE PORTES

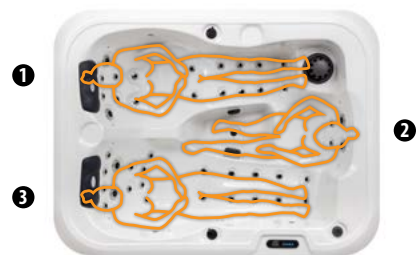

### ★ GARANTIAS ★

Concha acrílica: **10 anos.**  
Estrutura: **5 anos.**  
Equipamentos: **2 anos.**



#### MADE IN EUROPE

Os spas EcoSenses são fabricados na Europa, cumprindo com os requisitos de qualidade mais exigentes.



#### PONTO LED RGB

Equipados de série com pontos LED RGB.



#### SISTEMA HYDROPLUS

São utilizados sistemas de tubagem especialmente organizados para garantir performance superior e um bom equilíbrio de hidromassagem em qualquer zona do spa.



#### CÂMARA WQC

Sistema que permite um isolamento térmico eficaz entre os painéis e a estrutura do spa de modo a melhorar o consumo energético, mas também a tornar o spa muito mais silencioso.



#### BLOWER STANDARD

Todos os spas EcoSenses incluem um Blower de fábrica de modo a gerar uma enorme quantidade de microbolhas que penetram na pele e promovem o seu rejuvenescimento e relaxamento.



WELLNESS

GAMA SPAS ECOSENSES

SAPPHIRE



WELLNESS



O spa **Sapphire EcoSenses** com os seus cinco lugares cuidadosamente elaborados e posicionados, é ideal para famílias ou grupos de amigos que procuram passar momentos inesquecíveis em total conforto e relaxamento.

As linhas curvas elegantes escondem uma complexidade técnica notável assente em 60 jets de circulação de água, iluminação multiponto, tratamento de desinfeção por ozono, blower, bomba de massagem, bomba de circulação.

Posições: **5** (3 / 2 )

Medidas: **210 x 210 x 92 cm**

Código	Embalagem	Preço €
19001001	Unid.	7.935,00 €*

\* ACRESCE PORTES

### ★ GARANTIAS ★

Concha acrílica: **10 anos.**

Estrutura: **5 anos.**

Equipamentos: **2 anos.**



#### MADE IN EUROPE

Os spas EcoSenses são fabricados na Europa, cumprindo com os requisitos de qualidade mais exigentes.



#### PONTO LED RGB

Equipados de série com pontos LED RGB.



#### SISTEMA HYDROPLUS

São utilizados sistemas de tubagem especialmente organizados para garantir performance superior e um bom equilíbrio de hidromassagem em qualquer zona do spa.



#### CÂMARA WQC

Sistema que permite um isolamento térmico eficaz entre os painéis e a estrutura do spa de modo a melhorar o consumo energético, mas também a tornar o spa muito mais silencioso.



#### BLOWER STANDARD

Todos os spas EcoSenses incluem um Blower de fábrica de modo a gerar uma enorme quantidade de microbolhas que penetram na pele e promovem o seu rejuvenescimento e relaxamento.

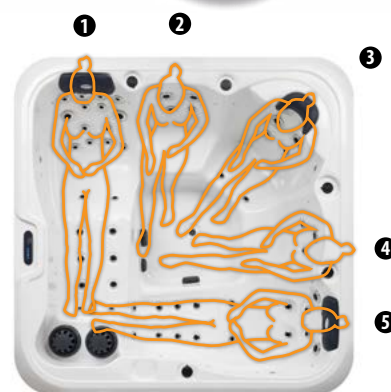

WELLNESS

GAMA SPAS ECOSENSES

EMERALD



O spa **Emerald EcoSenses**, construído de raiz com seis lugares ergonomicamente posicionados, permite a uma família alargada desfrutar de um spa de elevadas prestações com todos os benefícios associados para a saúde, tanto do corpo como da mente.

Vem de fábrica com 68 jets de circulação de água, iluminação multiponto, tratamento de desinfeção da água por ozono, blower para uma experiência da massagem enriquecida, bomba de massagem, bomba de circulação.

Posições: **6** ( 4  / 2  )

Medidas: **230 x 230 x 95 cm**

Código	Embalagem	Preço €
19001002	Unid.	<b>8.449,00 €*</b>

\* ACRESCE PORTES

### ★ GARANTIAS ★

Concha acrílica: **10 anos.**

Estrutura: **5 anos.**

Equipamentos: **2 anos.**



#### MADE IN EUROPE

Os spas EcoSenses são fabricados na Europa, cumprindo com os requisitos de qualidade mais exigentes.



#### PONTO LED RGB

Equipados de série com pontos LED RGB.



#### SISTEMA HYDROPLUS

São utilizados sistemas de tubagem especialmente organizados para garantir performance superior e um bom equilíbrio de hidromassagem em qualquer zona do spa.

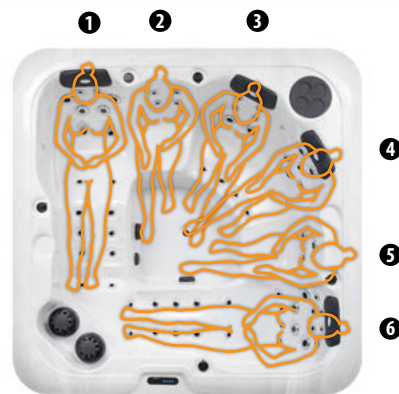

#### CÂMARA WQC

Sistema que permite um isolamento térmico eficaz entre os painéis e a estrutura do spa de modo a melhorar o consumo energético, mas também a tornar o spa muito mais silencioso.



#### BLOWER STANDARD

Todos os spas EcoSenses incluem um Blower de fábrica de modo a gerar uma enorme quantidade de microbolhas que penetram na pele e promovem o seu rejuvenescimento e relaxamento.



A linha Aqualife de spas representa um conjunto de equipamentos funcionais com as melhores prestações. Aqualife cumpre com todos os requisitos para que se torne o seu espaço de relaxamento preferido e acompanhe todos os seus melhores momentos. Aqualife, foi desenhada na procura da combinação dos melhores materiais, um custo de manutenção ótimo e uma relação qualidade/preço insuperável. Invista em Aqualife: um mundo de prazer com toda a qualidade Aquavia.



CARACTERÍSTICAS GERAIS	TOUCH	TOUCH 5	PULSE	AQUALIFE 5	FEEL	SUNDOWN
<b>PREÇO</b>	<b>9.198,00</b>	<b>10.767,00</b>	<b>9.309,00 €</b>	<b>9.539,00</b>	<b>9.825,00 €</b>	<b>10.452,00 €</b>
Medidas (± 2cm)	216 x 166 x 74	216 x 216 x 74	216 x 216 x 90	198 x 195 x 74	216 x 216 x 90	Ø 205 x 90
Posições (sentado / deitado)	3 (1 / 2)	5 (3 / 2)	6 (5 / 1)	5 (3 / 2)	5 (3 / 2)	5 (5 / -)
Volume Água (L)	780	1.063	980	935	930	680
Peso (vazio/cheio) (kg)	229 / 1.009	265 / 1.328	330 / 1.310	246 / 1.181	327 / 1.257	260 / 920
Tipo de revestimento do móvel exterior	Graphite / Thunder / Walnut / Butterfly					Synthetic grey
Sem revestimento	Opcional					
Cores do acrílico	White / Silver / Alba / Pearl Shadow / Sterling / Blue Marble					

ESPECIFICAÇÕES						
Pontos totais de massagem	42	56	44	42	44	33
Jatos massagem de água	42	56	28		32	22
Boquilhas massagem de ar	-		16	14	12	10
Cascatas	-					1
Apoios de cabeça	3					-
Painel de controlo digital	•					
Clean Water System	•					
Estrutura metálica galvanizada	•					
Base ABS	•					
Energy Saving Cover	•					
EcoSpa	Opcional					**
Nordic Insulation System	Opcional					-

ACABAMENTOS			
2 Focos LED	Opcional		-
1 Foco LED	Incluído		
Bluetooth Audio	Opcional		-
Boquilhas inoxidáveis	•		
Touch Panel Programável Wifi	Opcional		

BOMBAS DE MASSAGEM			
Massagem de água	2.200 W / 3 CV	2 x 1,8 kW / 2,5 CV	1.800 W / 2,5 CV
Relax Impact Pump	-		400 W

FILTRAÇÃO E AQUECIMENTO	
Bomba de recirculação	200 W
Aquecedor de água	3.000 W
Tipo de filtro	Cartucho

CORRENTE ELÉTRICA			
Potência necessária LOW AMP (W) / (A) a 230 V	3.400 W / 14,6 A	3.800 W / 16,52 A	3.400 W / 14,6 A
Voltagem	230 V / 400 V III		

**Nota: Ao preço acresce portes.**

Legenda: • = Incluído / - = Não disponível

\*\* Isolamento de dupla camada (Alumínio+Polietileno+Espuma)

WELLNESS

GAMA SPAS AQUALIFE

TOUCH



O spa **Touch** é o modelo ideal para aqueles que procuram um spa compacto de acesso fácil. Desenhado para a partilha de momentos especiais com o seu parceiro: tem três lugares, duas espreguiçadeiras e um sentado. A distribuição dos pontos de massagem foi pensada de modo a permitir-lhe experienciar a melhor hidromassagem.

**Este modelo inclui: Cromoterapia, o sistema Clean Water, Jatos inoxidáveis e cobertura Energy Saving Cover.**

Código	Embalagem	Preço €
8569121	Unid.	<b>9.198,00 €*</b>

\* ACRESCE PORTES

COR DO ACRÍLICO			
Branco	Unid.	Standard	
Alba	Unid.		
Blue Marble	Unid.		
Pearl Shadow	Unid.	+ 207,00 €	
Sterling	Unid.		
Silver	Unid.		
MÓVEL			
Graphite	Unid.	Standard	
Thunder Woodermax	Unid.		
Walnut Woodermax	Unid.	+ 676,00 €	
Butterfly Woodermax	Unid.		
ISOLAMENTO			
EcoSpa	Unid.	+ 689,00 €	
Nordic Insulation System (requer EcoSpa)	Unid.	+ 250,00 €	
MÓDULOS OPCIONAIS			
3 LED: Sistema iluminação 3 focos	Unid.	+ 329,00 €	
Áudio Bluetooth 2.1	Unid.	+ 990,00 €	
Sistema Balboa para Wi-Fi + Colour Touch Panel	Unid.	+ 570,00 €	

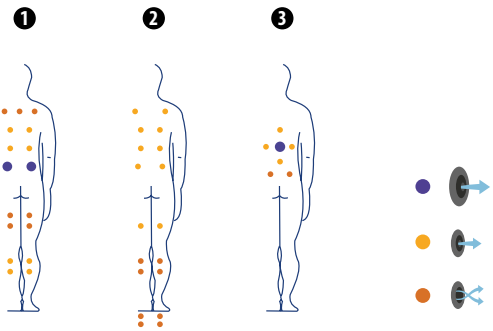

Posições:  
**3** (1 / 2 )

Medidas:  
**216 x 166 x 74 cm**

## ★ GARANTIAS ★

Concha acrílica: **10 anos** • Estrutura: **15 anos** • Equipamentos: **2 anos**.



## Opcional:



WELLNESS

GAMA SPAS AQUALIFE

TOUCH 5



WELLNESS



O spa **Touch 5** é um spa polivalente, espaçoso, mas com dimensões relativamente compactas, ideal para o prazer familiar, com uma relação qualidade/preço imbatível e características profissionais adaptadas ao ambiente doméstico.

**Este modelo inclui: Cromoterapia, o sistema Clean Water, Jatos inoxidáveis e cobertura Energy Saving Cover.**

Código	Embalagem	Preço €
85020087	Unid.	<b>10.767,00 €* </b>

\* ACRESCE PORTES

COR DO ACRÍLICO			
Branco	Unid.	Standard	+ 207,00 €
Alba	Unid.		
Blue Marble	Unid.		
Pearl Shadow	Unid.		
Sterling	Unid.		
Silver	Unid.		
MÓVEL			
Graphite	Unid.	Standard	+ 676,00 €
Thunder Woodermax	Unid.		
Walnut Woodermax	Unid.		
Butterfly Woodermax	Unid.		
ISOLAMENTO			
EcoSpa	Unid.	+ 689,00 €	
Nordic Insulation System (requer EcoSpa)	Unid.	+ 250,00 €	
MÓDULOS OPCIONAIS			
3 LED: Sistema iluminação 3 focos	Unid.	+ 329,00 €	
Áudio Bluetooth 2.1	Unid.	+ 990,00 €	
Sistema Balboa para Wi-Fi + Colour Touch Panel	Unid.	+ 570,00 €	

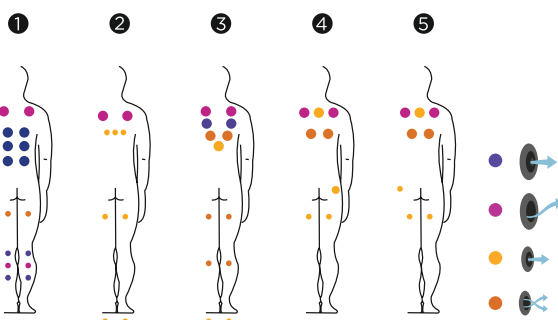

Posições:  
**5** (3 / 2 )

Medidas:  
**216 x 216 x 74 cm**

★ GARANTIAS ★

Concha acrílica: **10 anos** • Estrutura: **15 anos** • Equipamentos: **2 anos**.



Opcional:



Preço acrescido de IVA à taxa em vigor D.

www.ecocompositos.pt | 29

WELLNESS

GAMA SPAS AQUALIFE

PULSE



WELLNESS



**A**dquirir um spa de formas arredondadas como o spa **Pulse** é optar por um interior de fácil transição entre as diferentes posições que, com disposições dos jatos e boquilhas distintas, oferece vários tipos de massagem adequados a situações e necessidades particulares.

**Este modelo inclui: Cromoterapia, o sistema Clean Water, Jatos inoxidáveis e cobertura Energy Saving Cover.**

Código	Embalagem	Preço €
8569949	Unid.	<b>9.309,00 € *</b>

\* ACRESCE PORTES

COR DO ACRÍLICO			
Branco	Unid.	Standard	
Alba	Unid.	+ 207,00 €	
Blue Marble	Unid.		
Pearl Shadow	Unid.		
Sterling	Unid.		
Silver	Unid.		
MÓVEL			
Graphite	Unid.	Standard	
Thunder Woodermax	Unid.	+ 676,00 €	
Walnut Woodermax	Unid.		
Butterfly Woodermax	Unid.		
ISOLAMENTO			
EcoSpa	Unid.	+ 689,00 €	
Nordic Insulation System (requer EcoSpa)	Unid.	+ 250,00 €	
MÓDULOS OPCIONAIS			
3 LED: Sistema iluminação 3 focos	Unid.	+ 329,00 €	
Áudio Bluetooth 2.1	Unid.	+ 990,00 €	
Sistema Balboa para Wi-Fi + Colour Touch Panel	Unid.	+ 570,00 €	

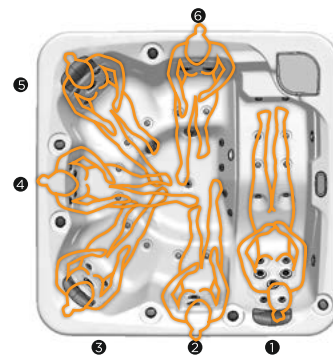
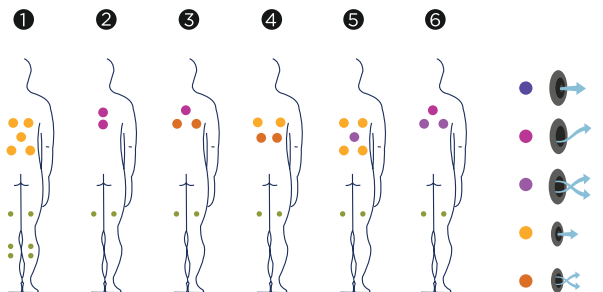

Posições:  
**6** (5 / 1)

Medidas:  
**216 x 216 x 90 cm**

★ GARANTIAS ★

Concha acrílica: **10 anos** • Estrutura: **15 anos** • Equipamentos: **2 anos**.



Opcional:



WELLNESS

GAMA SPAS AQUALIFE

# AQUALIFE 5



WELLNESS



Com duas posições deitadas e um leque impressionante de focos de hidromassagem, este spa de cinco lugares permite a realização de circuitos de filtração. Trata-se de um spa com medidas ideais, desenhado especialmente para adaptar-se à largura standard das portas interiores de uma habitação.

Graças aos seus 28 jatos e 14 injetores de ar, este equipamento consegue um rendimento ótimo.

**Este modelo inclui: Cromoterapia, o sistema Clean Water, Jatos inoxidáveis e cobertura Energy Saving Cover.**



Código	Embalagem	Preço €
85020003	Unid.	9.539,00 €*

\* ACRESCE PORTES

COR DO ACRÍLICO			
Branco	Unid.	Standard	
Alba	Unid.		
Blue Marble	Unid.		
Pearl Shadow	Unid.	+ 207,00 €	
Sterling	Unid.		
Silver	Unid.		
MÓVEL			
Graphite	Unid.	Standard	
Thunder Woodermax	Unid.		
Walnut Woodermax	Unid.	+ 676,00 €	
Butterfly Woodermax	Unid.		
ISOLAMENTO			
EcoSpa	Unid.	+ 689,00 €	
Nordic Insulation System (requer EcoSpa)	Unid.	+ 250,00 €	
MÓDULOS OPCIONAIS			
3 LED: Sistema iluminação 3 focos	Unid.	+ 329,00 €	
Áudio Bluetooth 2.1	Unid.	+ 990,00 €	
Sistema Balboa para Wi-Fi + Colour Touch Panel	Unid.	+ 570,00 €	

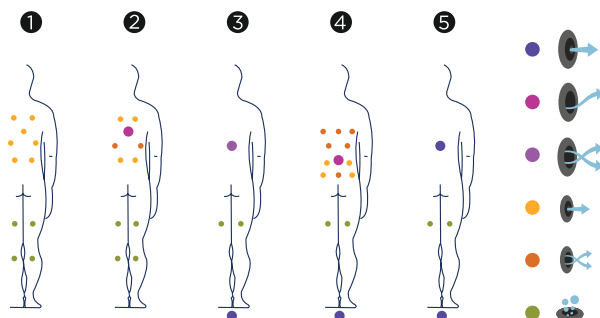

Posições:

5 (3 / 2 )

Medidas:

198 x 195x 74 cm

## GARANTIAS

Concha acrílica: **10 anos** • Estrutura: **15 anos** • Equipamentos: **2 anos**.



Opcional:



Preço acrescido de IVA à taxa em vigor D.

www.ecocompositos.pt | 31

WELLNESS

GAMA SPAS AQUALIFE

FEEL



WELLNESS



É um modelo de spa para cinco pessoas, dirigido a um público familiar que procura um spa de excelentes prestações para relaxar ou partilhar bons momentos em casa. Se necessita de um spa no interior da sua casa, para toda a família e com uma grande variedade de opcionais e combinação de diferentes massagens, o spa Feel é a melhor opção.

**Este modelo inclui: Cromoterapia, o sistema Clean Water, Jatos inoxidáveis e cobertura Energy Saving Cover.**

Código	Embalagem	Preço €
85020035	Unid.	<b>9.825,00 € *</b>

\* ACRESCE PORTES

COR DO ACRÍLICO			
Branco	Unid.	Standard	
Alba	Unid.		
Blue Marble	Unid.		
Pearl Shadow	Unid.	+ 207,00 €	
Sterling	Unid.		
Silver	Unid.		
MÓVEL			
Graphite	Unid.	Standard	
Thunder Woodermax	Unid.		
Walnut Woodermax	Unid.	+ 676,00 €	
Butterfly Woodermax	Unid.		
ISOLAMENTO			
EcoSpa	Unid.	+ 689,00 €	
Nordic Insulation System (requer EcoSpa)	Unid.	+ 250,00 €	
MÓDULOS OPCIONAIS			
3 LED: Sistema iluminação 3 focos	Unid.	+ 329,00 €	
Áudio Bluetooth 2.1	Unid.	+ 990,00 €	
Sistema Balboa para Wi-Fi + Colour Touch Panel	Unid.	+ 570,00 €	

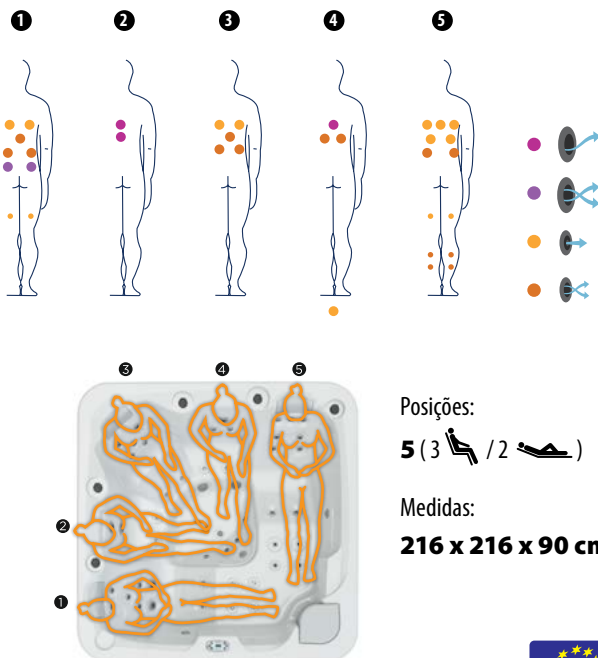

Posições:

5 (3 / 2 )

Medidas:

**216 x 216 x 90 cm**



★ GARANTIAS ★

Concha acrílica: **10 anos** • Estrutura: **15 anos** • Equipamentos: **2 anos**.



Opcional:





WELLNESS

GAMA SPAS AQUALIFE

# SUNDOWN



WELLNESS



O spa **Sundown** é o modelo circular da coleção Aqualife, um spa com capacidade para 5 pessoas e com espaço suficiente (2,05 m de diâmetro) para partilhar momentos de relaxamento e alegria em família ou com convidados de confiança.

Conta, de série, com as prestações dos outros spas da coleção Aqualife. Equipado com 22 jets e 10 injetores de ar quente, distribuídos por 5 posições de massagem distintas ajustáveis através do sistema de controlo Balboa. O resultado? Uma massagem completa de pernas, glúteos e costas.

**Este modelo inclui: Cromoterapia, o sistema Clean Water, Jatos inoxidáveis e cobertura Energy Saving Cover.**

Código	Embalagem	Preço €
85020027	Unid.	<b>10.452,00 € *</b>

\* ACRESCE PORTES

COR DO ACRÍLICO			
Branco	Unid.	Standard	
Alba	Unid.	+ 207,00 €	
Blue Marble	Unid.		
Pearl Shadow	Unid.		
Sterling	Unid.		
Silver	Unid.		
MÓVEL			
Synthetic Grey	Unid.	Standard	
ISOLAMENTO			
Isolamento duplo	Unid.	+ 476,00 €	
MÓDULOS OPCIONAIS			
Sistema Balboa para Wi-Fi + Colour Touch Panel	Unid.	+ 570,00 €	

## ★ GARANTIAS ★

Concha acrílica: **10 anos** • Estrutura: **15 anos** • Equipamentos: **2 anos**.

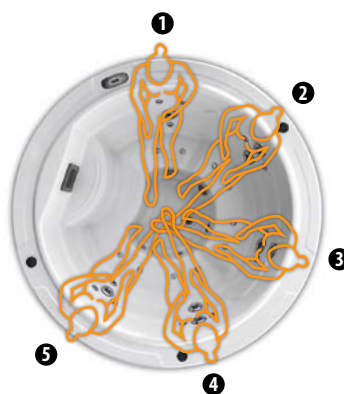
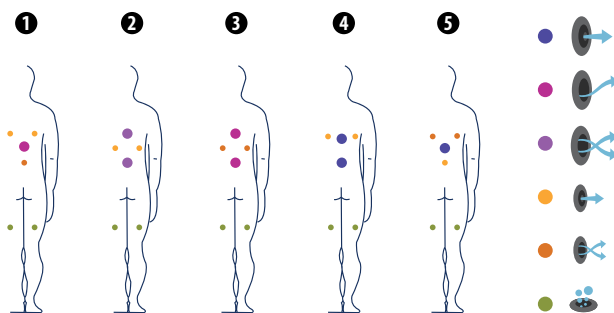

Posições:  
**5** ( )

Medidas:  
**Ø 205 x 90 cm**



Opcional:



\* Isolamento de dupla camada (alumínio + polietileno + espuma)





A gama de spas Premium da Aquavia foi desenhada para proporcionar elevados níveis de rendimento e qualidade englobados num estilo moderno e imponente. Cada uma das posições foi desenvolvida para converter-se num espaço de massagem único. As formas ergonómicas do spa permitem ao corpo adaptar-se perfeitamente durante o banho. Os jatos de massagem foram situados estrategicamente para oferecer as melhores sensações.



CARACTERÍSTICAS GERAIS	VELVET	ESSENCE	SOFT	NICE
<b>PREÇO</b>	<b>18.271,00 €</b>	<b>14.856,00 €</b>	<b>14.445,00 €</b>	<b>14.841,00 €</b>
Medidas ( ± 2cm)	233 x 233 x 91	216 x 216 x 90		
Posições (sentado / deitado)	5 (3 / 2)		6 (5 / 1)	5 (4 / 1)
Volume Água (L)	1610	930	980	1180
Peso (vazio/cheio) (kg)	378 / 1.988	327 / 1.257	330 / 1.310	306 / 1.486
Tipo de revestimento do móvel exterior	Graphite Woodermax / Thunder Woodermax / Walnut Woodermax / Butterfly Woodermax			
Revestimento Aurora	Opcional			
Sem revestimento	Opcional			
Cores do acrílico	White / Silver / Alba / Pearl Shadow / Sterling / Blue Marble			

ESPECIFICAÇÕES				
Pontos totais de massagem	68		75	68
Jatos massagem de água	52		65	54
Boquilhas massagem de ar	16		10	12
Cascatas		1		2
Fontes de Água		2		–
Apoios de cabeça			3	
Painel de controlo digital	Principal + Aux		•	
Ultraviolet Treatment UV			•	
Estrutura metálica galvanizada			•	
Base ABS			•	
Energy Saving Cover			•	
EcoSpa			Opcional	
Nordic Insulation System			Opcional	
Blue Connect Plus			Opcional	

ACABAMENTOS	
Colour Sense	5 LED + Acessórios iluminados
Pure Line Lighting	Opcional
Surround Bluetooth Audio	Opcional
Jatos / Boquilhas inoxidáveis	•
Barra inoxidável	•
Aromatherapy	•
Touch Panel Programável Wifi	Opcional
Flexible Massage	–

BOMBAS DE MASSAGEM		
Massagem de água	2 x 2.200 W / 3 CV	2 x 1.800 W / 2,5 CV
Relax Impact Pump		1.150 W

FILTRAÇÃO E AQUECIMENTO		
Bomba de recirculação		200 W
Aquecedor de água		3.000 W
Tipo de filtro		Cartucho
Hight Performance Water Care		•

CORRENTE ELÉTRICA		
Potência necessária LOW AMP (W) / (A) a 230 V	5.900 W / 25,7 A	5.100 W / 22,2 A
Voltagem		230 V / 400 V III

Legenda: • = Incluído / – = Não disponível

Nota: Ao preço acresce portes.

WELLNESS

GAMA SPAS PREMIUM

# AURORA REVESTIMENTO



WELLNESS

## ELEGÂNCIA E LUMINOSIDADE DO REVESTIMENTO AURORA



**A** Aquavia apresenta a sua mais recente criação, o revestimento **Aurora**, uma proposta inovadora, sensorial e sustentável. Desta vez a nossa experiência começa por fora, com um móvel que desperta todos os sentidos. **Aurora**, oferece uma experiência de banho completa desde o primeiro contato. O seu toque suave ativa a sensação de bem estar e convida a mergulhar instantaneamente na água.

Na produção do revestimento **Aurora**, contamos com a **Tecnologia TripleS (Safe, Soft e Strong)** porque acreditamos que cada peça dos nossos spas merece um tratamento especial. Um novo conceito de baseado num design suave e compacto, adequado para instalações externas e internas.

**Ecológico, impermeável, térmico, resistente, antibacteriano...** estas são apenas algumas das características do revestimento **Aurora**, deixe-se levar e experimente com os seus próprios sentidos.



ECOLÓGICO



IMPERMEÁVEL



TÉRMICO



RESISTENTE



ANTIBACTERIANO



FÁCIL LIMPEZA

### USE OS SEUS SENTIDOS NUM MOBILIÁRIO DIFERENTE

Um prazer infinito sem sair de casa. Ondas do mar, para se deixar ir e fluir para o spa.

Uma peça de mobiliário que acompanha as curvas e linhas infinitas de seu design.

Queremos transportá-lo para perto da água através das

LINHAS CURVAS E INFINITAS

Revestimento só aplicável na GAMA DE SPAS PREMIUM AQUAVIA



WELLNESS

GAMA SPAS PREMIUM

VELVET



WELLNESS



O spa **Velvet**, com espaço para cinco lugares, foi desenhado para utilização doméstica e residencial. É capaz de proporcionar o circuito de massagem mais completo do mercado e é particularmente apto para pessoas mais altas que, devido às suas dimensões generosas, poderão usufruir de um banho terapêutico e relaxante sem o desconforto que poderiam encontrar noutros spas mais estreitos ou baixos.

Qualquer que seja o tipo corporal ou altura do utilizador do spa, os 52 jatos de hidromassagem e as 16 entradas de ar no spa Velvet permitirão uma massagem ajustável que atingirá todos os músculos do corpo.

**Este modelo inclui: Aromatherapy, Colour Sense, tratamento ultravioleta, colour touch panel, jatos e barra de acesso inoxidável e cobertura Energy Saving Cover.**

Código	Embalagem	Preço €
85020042	Unid.	<b>18.271,00 €*</b>

\* ACRESCE PORTES

MÓVEL			
Graphite/Thunder/Walnut/Butterfly Woodermax	Unid.	Standard	
Aurora	Unid.	+ 4.089,00 €	
ISOLAMENTO			
EcoSpa	Unid.	+ 689,00 €	
Nordic Insulation System (requer EcoSpa)	Unid.	+ 250,00 €	
MÓDULOS OPCIONAIS			
Blue Connect Plus	Unid.	+ 657,00 €	
Pure Line Lighting*	Unid.	+ 796,00 €	
Sistema Balboa para Wi-Fi	Unid.	+ 324,00 €	
Surround Bluetooth Audio 4.1*	Unid.	+ 1.421,00 €	

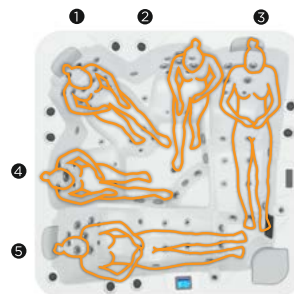
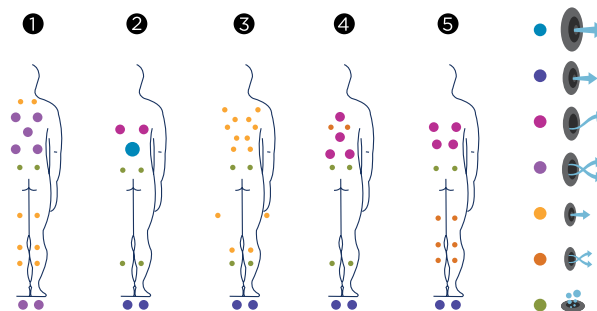

Posições:  
5 (3 / 2 )

Medidas:  
**233 x 233 x 91 cm**

★ GARANTIAS ★

Concha acrílica: **10 anos** • Estrutura: **15 anos** • Equipamentos: **2 anos**.



Opcional:



WELLNESS

GAMA SPAS PREMIUM

ESSENCE



WELLNESS



O spa **Essence** é o resultado de anos de pesquisa e desenvolvimento com a missão de melhorar a experiência do utilizador através do design e tecnologia. É um spa de dimensões razoáveis para 5 pessoas que aproveita ao máximo o espaço disponível e permite uma experiência completa e versátil de Wellness.

**Este modelo inclui Aromatherapy, Colour Sense, tratamento ultravioleta, colour touch panel, jatos e barra de acesso inoxidável e cobertura Energy Saving Cover.**

Código	Embalagem	Preço €
85020037	Unid.	<b>14.856,00 €*</b>

\* ACRESCE PORTES

MÓVEL		
Graphite/Thunder/Walnut/Butterfly Woodermax	Unid.	Standard
Aurora	Unid.	+ 4.089,00 €
ISOLAMENTO		
EcoSpa	Unid.	+ 689,00 €
Nordic Insulation System (requer EcoSpa)	Unid.	+ 250,00 €
MÓDULOS OPCIONAIS		
Blue Connect Plus	Unid.	+ 657,00 €
Pure Line Lighting*	Unid.	+ 796,00 €
Sistema Balboa para Wi-Fi	Unid.	+ 324,00 €
Surround Bluetooth Audio 4.1*	Unid.	+ 1.421,00 €

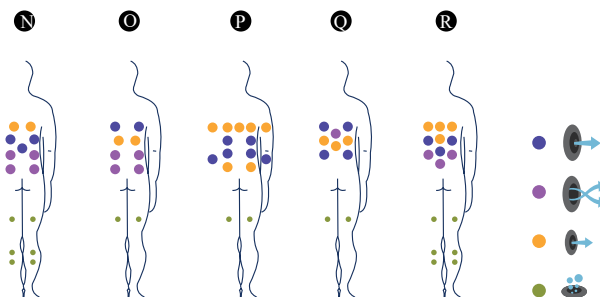

Posições:  
**5** (3 / 2 )

Medidas:  
**216 x 216 x 90 cm**



★ GARANTIAS ★

Concha acrílica: **10 anos** • Estrutura: **15 anos** • Equipamentos: **2 anos**.



Opcional:



Preço acrescido de IVA à taxa em vigor D.

WELLNESS

GAMA SPAS PREMIUM

SOFT



WELLNESS



O spa **Soft** é um spa para uso residencial e um líder de vendas devido à sua versatilidade, destaques e alta capacidade: 6 pessoas com uma espreguiçadeira espetacular e 5 lugares confortáveis em forma de semicírculo de modo a tornar a hidromassagem num momento social. É um spa com um excelente design interior e exterior.

**Este modelo inclui Aromatherapy, Colour Sense, tratamento ultravioleta, colour touch panel, jatos e barra de acesso inoxidável e cobertura Energy Saving Cover.**

Código	Embalagem	Preço €
85020036	Unid.	14.445,00 €*

\* ACRESCE PORTES

MÓVEL		
Graphite/Thunder/Walnut/Butterfly Woodermax	Unid.	Standard
Aurora	Unid.	+ 4.089,00 €
ISOLAMENTO		
EcoSpa	Unid.	+ 689,00 €
Nordic Insulation System (requer EcoSpa)	Unid.	+ 250,00 €
MÓDULOS OPCIONAIS		
Blue Connect Plus	Unid.	+ 657,00 €
Pure Line Lighting*	Unid.	+ 796,00 €
Sistema Balboa para Wi-Fi	Unid.	+ 324,00 €
Surround Bluetooth Audio 4.1*	Unid.	+ 1.421,00 €

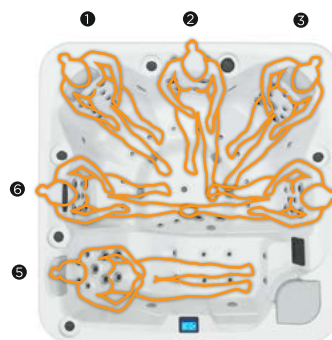
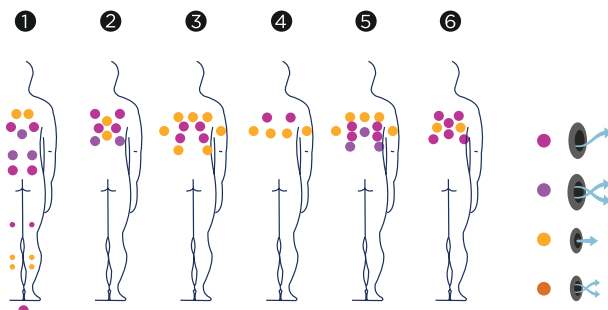

Posições:  
6 (5 / 1 )

Medidas:  
**216 x 216 x 90 cm**

★ GARANTIAS ★

Concha acrílica: **10 anos** • Estrutura: **15 anos** • Equipamentos: **2 anos**.



Opcional:



WELLNESS

GAMA SPAS PREMIUM

NICE



WELLNESS



O spa **Nice** está especialmente desenhado para proporcionar uma potente massagem combinada com uma ótima ergonomia. Equipado com 5 lugares, este spa combina uma espreguiçadeira com 4 confortáveis locais sentados.

Compartilhe os seus melhores momentos com família, parceiro ou amigos com este impressionante spa equipado com três bombas que alimentam 54 jatos de água e 12 saídas de ar.

**Este modelo inclui: Aromatherapy, Colour Sense, tratamento ultravioleta, colour touch panel, jatos e barra de acesso inoxidável e cobertura Energy Saving Cover.**

Código	Embalagem	Preço €
85253	Unid.	<b>14.841,00 € *</b>

\* ACRESCE PORTES

MÓVEL			
Graphite/Thunder/Walnut/Butterfly Woodermax	Unid.	Standard	
Aurora	Unid.	+ 4.089,00 €	
ISOLAMENTO			
EcoSpa	Unid.	+ 689,00 €	
Nordic Insulation System (requer EcoSpa)	Unid.	+ 250,00 €	
MÓDULOS OPCIONAIS			
Blue Connect Plus	Unid.	+ 657,00 €	
Pure Line Lighting*	Unid.	+ 796,00 €	
Sistema Balboa para Wi-Fi	Unid.	+ 324,00 €	
Surround Bluetooth Audio 4.1*	Unid.	+ 1.421,00 €	

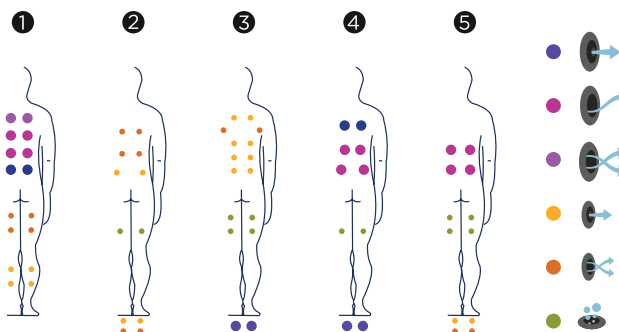

Posições:  
5 (4 / 1 )

Medidas:  
**216 x 216 x 90 cm**



Opcional:

★ GARANTIAS ★

Concha acrílica: **10 anos** • Estrutura: **15 anos** • Equipamentos: **2 anos**.



Preço acrescido de IVA à taxa em vigor D.



A gama de spas Exclusive da Aquavia foi desenhada para proporcionar o acesso ao máximo prazer, rendimento e eficiência energética. Dotados de um design único, os spas Exclusive dispõem de prestações topo de gama graças ao sistemas Colour Sense e Pure Line Lighting., tornando-se verdadeiros focos decorativos. Spas totalmente equipados e desenhados para o cliente mais exigente.



CARACTERÍSTICAS GERAIS	HOME	LOUNGE CITY	CUBE	LOUNGE	QUANTUM	SUITE
<b>PREÇO</b>	<b>23.925,00 €</b>	<b>17.725,00 €</b>	<b>31.295,00 €</b>	<b>31.295,00 €</b>	<b>17.725,00 €</b>	<b>13.687,00 €</b>
Medidas (+/- 2 cm)	215 x 171 x 75	198 x 198 x 76	231 x 231 x 78		194 x 197 x 78	203 x 150 x 72
Posições (sentado / deitado)	4 (4 / -)	5 (3 / 2)	4 (4 / -)	5 (3 / 2)	4 (4 / -)	4 (4 / -)
Volume de água (L)	520	975		520		520
Peso (vazio / cheio) (kg)	480 / 1.000	220 / 1.195	450 / 1.425		220 / 1.195	257 / 777
Tipo de revestimento móvel exterior	White Solid Surface	Thunder / Graphite / Walnut / Butterfly	White/Grey Storm Solid Surface		Graphite / Thunder / Walnut / Butterfly	
Sem revestimento	Opcional					
Cores de acrílico	White / Silver / Alba / Sterling / Pearl Shadow	White	White / Silver / Alba / Sterling / Pearl Shadow		White	

ESPECIFICAÇÕES						
Pontos totais de massagem	28	45	39	45	39	28
Jatos massagem de água	20	31	27	31	27	20
Boquilhas massagem de ar	8	14	12	14	12	8
Jatos/Boquilhas Inoxidáveis	•					
Apoios de cabeça	2	3	2	3	2	
Painel de controlo digital	•					
Ultraviolet Treatment UV	•					
Estrutura metálica galvanizada	•					
Base ABS	•					
Energy Saving Cover	•					
EcoSpa	•					
Nordic Insulation System	Opcional					

ACABAMENTOS						
Colour Sense	4 LED	4 LED + Acessórios iluminados	5 LED + Acessórios iluminados	4 LED + Acessórios iluminados	5 LED + Acessórios iluminados	4 LED
Pure Line Lighting	•	Opcional	•		Opcional	
Surround Bluetooth Audio	Opcional					
Móvel Woodermax	-			Opcional	-	•
Aromatherapy	-	-	•			
Touch Panel Wifi	Opcional					
Flexible Massage	-					

BOMBAS DE MASSAGEM	
Massagem de água	1.850 W / 2,5 CV
Relax Impact Pump	1.150 W

FILTRAÇÃO E AQUECIMENTO	
Bomba de recirculação	200 W
Aquecedor de água	3.000 W
Tipo de filtro	Cartucho

CORRENTE ELÉCTRICA						
Potência necessária LOW AMP (W) / (A) a 230 V	3.400 W / 14,8 A	3.200 W / 13,9 A	3.400 W / 14,8 A	3.200 W / 13,9 A	3.400 W / 14,8 A	3.400 W / 14,6 A
Voltagem	230 V / 400 V III					

Legenda: • = Incluído / - = Não disponível

Nota: Ao preço acresce portes.



WELLNESS

GAMA SPAS EXCLUSIVE

HOME



WELLNESS



O spa **Home** é a nova adição à coleção Exclusive da Aquavia e destaca-se pelo seu design minimalista e atrativo para uma hidromassagem inovadora. Pensado de raiz para duas pessoas, está orientado para suítes ou quartos de hotel com maiores dimensões assim como para casas privadas.

As suas dimensões compactas contrastam com a sua versatilidade graças a um design que permite quatro posições distintas em forma de espreguiçadeira.

**Este modelo inclui: Colour Sense, tratamento ultravioleta, colour touch panel, jatos inoxidáveis e cobertura Energy Saving Cover.**

Código	Embalagem	Preço €
85020028	Unid.	<b>23.925,00 € *</b>

\* ACRESCE PORTES

MÓVEL		
White Solid Surface	Unid.	Standard
ISOLAMENTO		
EcoSpa	Unid.	Standard
Nordic Insulation System (requer EcoSpa)	Unid.	+ 250,00 €
MÓDULOS OPCIONAIS		
Pure Line Lighting	Unid.	Standard
Sistema Balboa para Wi-Fi	Unid.	+ 324,00 €
Surround Bluetooth Audio 4.1	Unid.	+ 1.421,00 €

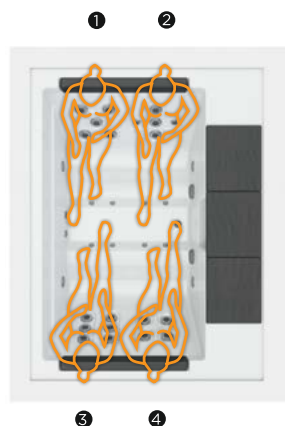
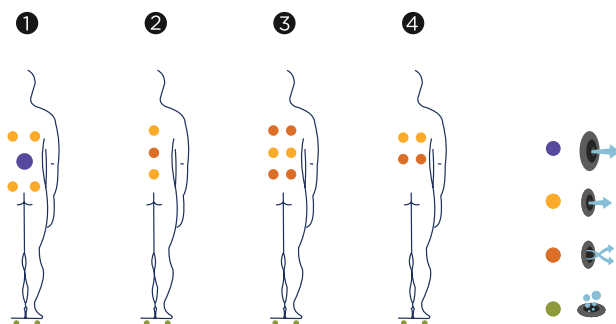

Posições:  
**4 (4)**

Medidas:  
**215 x 171 x 75 cm**



★ GARANTIAS ★

Concha acrílica: **10 anos** • Estrutura: **15 anos** • Equipamentos: **2 anos**.



ULTRAVIOLET TREATMENT



Opcional:



WELLNESS

# GAMA SPAS EXCLUSIVE LOUNGE CITY



O modelo **Lounge City** é a banheira de hidromassagem topo de gama que aproveita ao máximo qualquer espaço: é ideal para quatro pessoas embora tenha cinco posições de hidromassagem diferentes, com dimensões compactas (menos de 2 x 2 metros) enquanto a sua altura é projetado para caber em todas as portas (76 cm). Ou seja, pode ser instalado em qualquer casa ou divisão sem necessidade de grua. Seu design minimalista, linhas retas e casco diáfano são projetados para elevar as casas a um nível superior.

**Este modelo inclui: Colour Sense, tratamento ultravioleta, colour touch panel, jatos inoxidáveis e cobertura Energy Saving Cover.**

Código	Embalagem	Preço €
85020085	Unid.	<b>17.725,00 € *</b>

\* ACRESCE PORTES

MÓVEL		
Graphite, Thunder, Walnut, Butterfly	Unid.	Standard
ISOLAMENTO		
EcoSpa	Unid.	Standard
Nordic Insulation System (requer EcoSpa)	Unid.	+ 250,00 €
MÓDULOS OPCIONAIS		
Pure Line Lighting	Unid.	+ 796,00 €
Sistema Balboa para Wi-Fi	Unid.	+ 324,00 €
Surround Bluetooth Audio 4.1	Unid.	+ 1.421,00 €

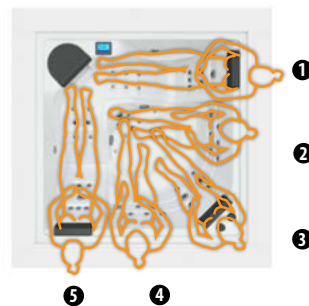
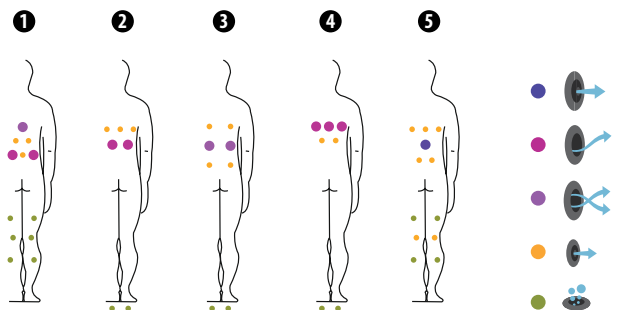

Posições:

**5** (3 / 2 )

Medidas:

**198 x 198 x 76 cm**

## ★ GARANTIAS ★

Concha acrílica: **10 anos** • Estrutura: **15 anos** • Equipamentos: **2 anos**.



ULTRAVIOLET  
TREATMENT 120



EcoSpa



ENERGY SAVING COVER



reioX  
IMPACT SYSTEM

BCN  
DESIGN

Opcional:

NORDIC  
INSULATION  
SYSTEM

WIFI  
Touch Panel

Surround  
Bluetooth  
AUDIO

PURE LINE LIGHTING



WELLNESS

GAMA SPAS EXCLUSIVE

CUBE



WELLNESS



O modelo **Cube** é o equipamento perfeito para quem procura um spa topo da gama com a melhor performance para proporcionar relaxamento e diversão a casais, família ou até uma simples reunião de amigos em casa.

Inclui um frappé para que mantenha a sua bebida favorita fresca e encostos para a cabeça em ambos os lados para o máximo conforto.

**Este modelo inclui: Colour Sense, tratamento ultravioleta, colour touch panel, jatos inoxidáveis e cobertura Energy Saving Cover.**

Código	Embalagem	Preço €
85020007	Unid.	<b>31.295,00 €*</b>

\* ACRESCE PORTES

MÓVEL			
White/Grey Storm Solid Surface	Unid.	Standard	
ISOLAMENTO			
EcoSpa	Unid.	Standard	
Nordic Insulation System (requer EcoSpa)	Unid.	+ 250,00 €	
MÓDULOS OPCIONAIS			
Pure Line Lighting	Unid.	Standard	
Sistema Balboa para Wi-Fi	Unid.	+ 324,00 €	
Surround Bluetooth Audio 4.1	Unid.	+ 1.421,00 €	

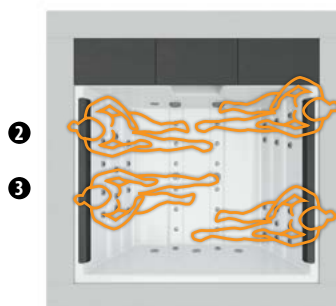
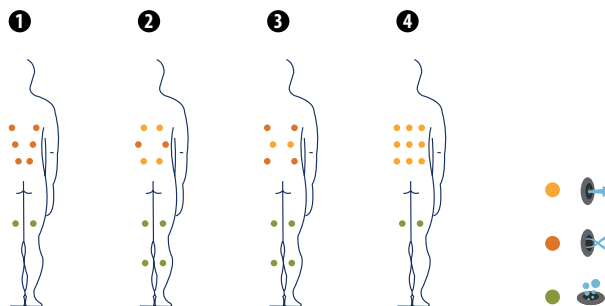

Posições:

**4 (4)**

Medidas:

**231 x 231 x 78 cm**

★ GARANTIAS ★

Concha acrílica: **10 anos** • Estrutura: **15 anos** • Equipamentos: **2 anos**.



Opcional:



WELLNESS

GAMA SPAS EXCLUSIVE

LOUNGE



O novo **Lounge Hot Tub** é o resultado da evolução do design do Cube Ergo Hot Tub, até agora a jóia da coroa do Aquavia Spa. Com as mesmas medidas e design, **Lounge Hot Tub** é uma evolução para o design minimalista com reminiscências zen, pensado para oferecer maior liberdade de movimentos entre as posições de massagem e uma melhor proposta de hidromassagem. Mais jatos, distribuídos de forma diferente, são fundamentais para que os usuários recebam a massagem perfeita.

**Este modelo inclui Colour Sense, tratamento ultravioleta, colour touch panel, jatos inoxidáveis e cobertura Energy Saving Cover.**

Código	Embalagem	Preço €
8567100	Unid.	<b>31.295,00 € *</b>

\* ACRESCE PORTES

MÓVEL			
White/Grey Storm Solid Surface	Unid.	Standard	
ISOLAMENTO			
EcoSpa	Unid.	Standard	
Nordic Insulation System (requer EcoSpa)	Unid.	+ 250,00 €	
MÓDULOS OPCIONAIS			
Pure Line Lighting	Unid.	Standard	
Sistema Balboa para Wi-Fi	Unid.	+ 324,00 €	
Surround Bluetooth Audio 4.1	Unid.	+ 1.421,00 €	

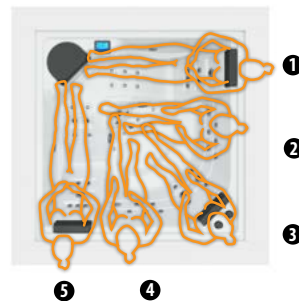
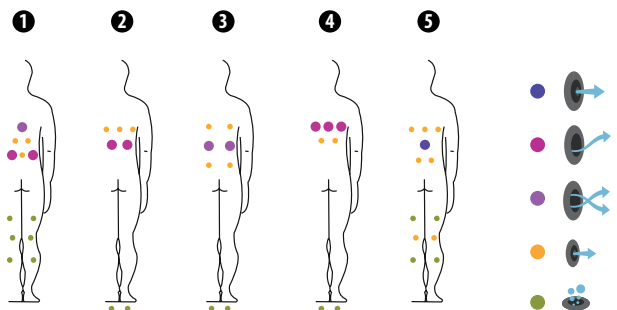

Posições:  
**5** (3 / 2 )

Medidas:  
**231 x 231 x 78 cm**

### ★ GARANTIAS ★

Concha acrílica: **10 anos** • Estrutura: **15 anos** • Equipamentos: **2 anos**.

ULTRAVIOLET  
TREATMENT

EcoSpa

ENERGY  
SAVING COVERMETALLIC  
Structurerelax  
IMPACT SYSTEMBCN  
DESIGN

#### Opcional:

NORDIC  
INSULATION  
SYSTEMWIFI  
Touch PanelSurround  
Bluetooth  
AUDIO

WELLNESS

GAMA SPAS EXCLUSIVE

# QUANTUM



WELLNESS



O spa **Quantum** com as suas dimensões reduzidas é ideal para ser instalado em qualquer local da sua casa. As suas linhas retas, o acabamento com linhas curvas brancas e o sistema Woodermax são o foco de destaque deste spa único.

**Este modelo inclui Colour Sense, tratamento ultravioleta, colour touch panel, jatos inoxidáveis e cobertura Energy Saving Cover.**

Código	Embalagem	Preço €
85020043	Unid.	<b>17.725,00 € *</b>

\* ACRESCE PORTES

MÓVEL		
Graphite, Thunder, Walnut ou Butterfly	Unid.	Standard
ISOLAMENTO		
EcoSpa	Unid.	Standard
Nordic Insulation System (requer EcoSpa)	Unid.	+ 250,00 €
MÓDULOS OPCIONAIS		
Pure Line Lighting	Unid.	+ 796,00 €
Sistema Balboa para Wi-Fi	Unid.	+ 324,00 €
Surround Bluetooth Audio 4.1	Unid.	+ 1.421,00 €

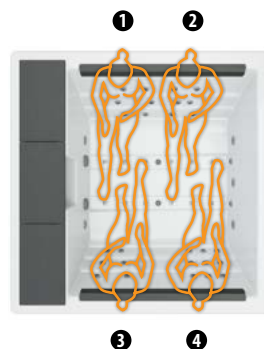
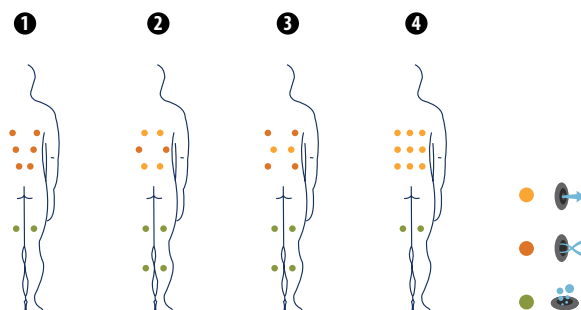

Posições:  
**4** (4 )

Medidas:  
**194 x 197 x 78 cm**

## ★ GARANTIAS ★

Concha acrílica: **10 anos** • Estrutura: **15 anos** • Equipamentos: **2 anos**.



ULTRAVIOLET TREATMENT



Opcional:



WELLNESS

# GAMA SPAS EXCLUSIVE SUITE



O spa **Suite** é uma das hidromassagens minimalistas mais sedutoras do momento e, como todos os spas da gama Exclusive, oferece aquele extra que alguns utilizadores sempre procuram: Melhores acabamentos, mais prestações e a qualidade total Aquavia Spa.

**Este modelo inclui Colour Sense, tratamento ultravioleta, colour touch panel, jatos inoxidáveis e cobertura Energy Saving Cover.**

Código	Embalagem	Preço €
85020086	Unid.	<b>13.687,00 € *</b>

\* ACRESCE PORTES

MÓVEL		
Graphite, Thunder, Walnut ou Butterfly	Unid.	Standard
ISOLAMENTO		
EcoSpa	Unid.	Standard
Nordic Insulation System (requer EcoSpa)	Unid.	+ 250,00 €
MÓDULOS OPCIONAIS		
Pure Line Lighting	Unid.	+ 796,00 €
Sistema Balboa para Wi-Fi	Unid.	+ 324,00 €
Surround Bluetooth Audio 4.1	Unid.	+ 1.421,00 €

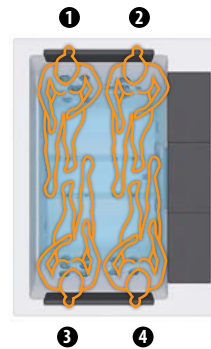
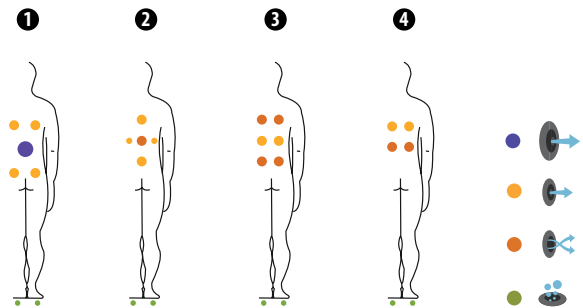

Posições:

**4** (4 )

Medidas:

**203 x 150 x 72 cm**

## ★ GARANTIAS ★

Concha acrílica: **10 anos** • Estrutura: **15 anos** • Equipamentos: **2 anos**.



ULTRAVIOLET  
TREATMENT

Aroma  
therapy



EcoSpa



ENERGY  
SAVING COVER

METALLIC  
Structure

reloax  
IMPACT SYSTEM

BCN  
DESIGN



### Opcional:

NORDIC  
INSULATION  
SYSTEM



WIFI  
Touch Panel





CARACTERÍSTICAS GERAIS	FITNESS SPA	AMAZON	DUO	COMPACT POOL	SKY
------------------------	-------------	--------	-----	--------------	-----

PREÇOS	26.385,00 €	28.970,00 €	36.850,00 €	25.130,00 €	21.745,00 €
			ZONA A (175 cm)	ZONA B (400 cm)	
Medidas (± 2cm)	500 x 230 x 138	400 x 230 x 138	575 x 230 x 138	400 x 230 x 138	400 x 230 x 138
Posições (sentado / deitado / de pé)	3 (2 / 1)	4 (2 / 1 / 1)	3 (2 / 1)	1 (de pé)	1 (de pé)
Volume Água (L)	8.500	6.000	1.000	6.000	
Peso (vazio / cheio) (kg)	1.177 / 9.677	1.150 / 7.150	1.500 / 8.500		1.150 / 7.150
Tipo de revestimento do móvel exterior	Swell Moca				
Móvel Exterior Urban (Warm Grey)	Opcional				
Sem revestimento	Opcional				
Cores do acrílico	White / Sterling				

ESPECIFICAÇÕES					
Pontos totais de massagem	27	48	35	16	
Jatos massagem de água	26	48	35	16	–
Boquilhas massagem de ar	–				
Cascatas	1	–		3	–
Fontes de água	3	–		3	–
Caudal máximo jatos contracorrente	120 m <sup>3</sup> /h	80 m <sup>3</sup> /h	120 m <sup>3</sup> /h		–
Apoios de cabeça	1	3	3	–	–
Painel de controlo digital	Principal + Aux		Principal	Principal + Aux	
Ultraviolet Treatment UV	•				
Estrutura Metálica Galvanizada	•				
Base ABS	–				
Energy Saving Cover	•				
EcoSpa	Opcional				
Nordic Insulation System	–				

ACABAMENTOS				
Colour Sense	5 LED + Acessórios iluminados	1 LED + Acessórios iluminados	5 LED + Acessórios iluminados	1 LED + Acessórios iluminados
Pure Line Lighting	–			
Surround Bluetooth Audio	Opcional			
Jatos/Boquilhas Inoxidável	•			
Móvel Woodermax	–			
Barra Inoxidável	3 (Interior)		4 (interior)	–
Aromatherapy	–			
Touch Panel Wifi	Opcional			

BOMBAS DE MASSAGEM		
Massagem de água	3 x 2.200 W / 3 CV	1,5 KW / 2 CV

FILTRAÇÃO E AQUECIMENTO					
Bomba de recirculação	400 W				
Aquecedor de água	3.000 W				
Tipo de filtro	2 x Cartucho	1 x Cartucho	2 x Cartucho	1 x Cartucho	2 x Cartucho
High Performance Water Care	–				

CORRENTE ELÉCTRICA				
Potência requerida LOW AMP (W) / (A) a 230 V	7000 W / 30,4A	3.280 W / 14,3 A	7000 W / 30,4A	3400 W / 17,78A
Voltagem	230 V / 400 V III			

Legenda: • = Incluído / – = Não disponível

Nota: Ao preço acresce portes.

WELLNESS

GAMA SWIMSPAS AQUAVIA

FITNESS SPA



WELLNESS



O **Fitness Spa** é o swimspa mais compacto do mercado. Possui um amplo espaço para banho e uma área de hidromassagem completa. Com 4 metros de comprimento e 2,3 metros de largura, é uma banheira de hidromassagem espaçosa, porém compacta: um produto tudo-em-um.

**Tem duas áreas diferentes:**

- Uma área de hidromassagem.
- Uma área de banho espaçosa.

Código	Embalagem (Unid.)	Preço €
8567203	Portátil	<b>26.385,00 € *</b>
Opcionais p/ Fitness Spa Portátil		
3 barras inox	Unid.	Standard
Cobertura	Unid.	
Colour Sense	Unid.	
Control Touch Panel	Unid.	
EcoSpa	Unid.	+ 1.054,00 €
Móvel Warm Grey	Unid.	+ 3.970,00 €
Sistema áudio	Unid.	+ 1.421,00 €

Código	Embalagem (Unid.)	Preço €
-	Encastrável s/ kit	<b>25.108,00 € *</b>
85020017	Kit filtração compacto	4.780,00 €
Opcionais p/ Fitness Spa Encastrável		
3 barras inox	Unid.	Standard
Cromoterapia	Unid.	
Cobertura	Unid.	
Control Touch Panel	Unid.	
EcoSpa	Unid.	

\* ACRESCE PORTES

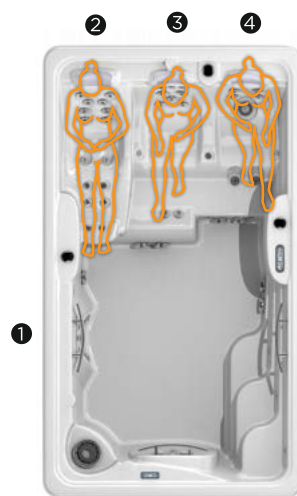
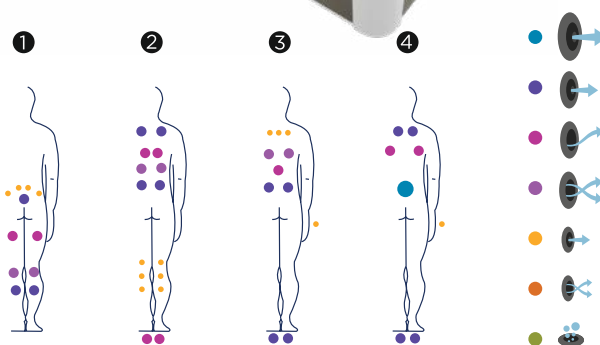

Posições:  
4 (2 / 1) / 1 ( / 1)

Medidas:  
**400 x 230 x 138 cm**

★ GARANTIAS ★

Concha acrílica: **10 anos** • Estrutura: **15 anos** • Equipamentos: **2 anos**.



ULTRAVIOLET TREATMENT



ENERGY SAVING COVER

METALLIC (structure)

BCN DESIGN

EcoSpa

WIFI Touch Panel

Surround Bluetooth AUDIO



Opcional:



WELLNESS

GAMA SWIMSPAS AQUAVIA

AMAZON



WELLNESS



O **swimspa Amazon** é uma impressionante combinação de um spa e uma piscina desenhado para natação contracorrente com uma área de hidroterapia para três pessoas.

A área de hidromassagem no **swimspa Amazon** é composta por uma espreguiçadeira e dois lugares ergonómicos sentados, todos cuidadosamente desenhados para que os utilizadores tenham as melhores sensações possíveis.

Código	Embalagem (Unid.)	Preço €
85020014	Portátil	<b>28.970,00 € *</b>
Opcionais p/ Swimspa Amazon Portátil		
3 barras inox	Unid.	Standard
Cobertura	Unid.	
Colour Sense	Unid.	
Control Touch Panel	Unid.	
EcoSpa	Unid.	+ 1.054,00 €
Móvel Warm Grey	Unid.	+ 3.970,00 €
Sistema áudio	Unid.	+ 1.421,00 €

Código	Embalagem (Unid.)	Preço €
85020013	Encastrável s/ kit	<b>27.590,00 € *</b>
85020017	Kit filtração compacto	4.780,00 €
Opcionais p/ Swimspa Amazon Encastrável		
3 barras inox	Unid.	Standard
Cromoterapia	Unid.	
Cobertura	Unid.	
Control Touch Panel	Unid.	
EcoSpa	Unid.	

\* ACRESCE PORTES

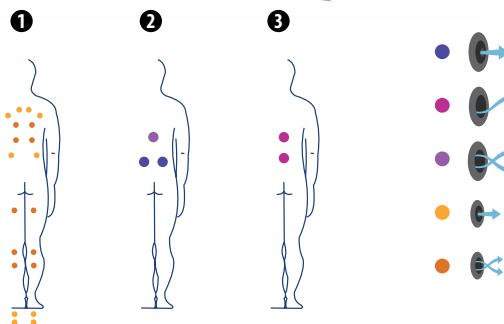

Posições: **3** (2 / 1 )

Medidas: **500 x 230 x 138 cm**

**2** **1**

★ GARANTIAS ★

Concha acrílica: **10 anos** • Estrutura: **15 anos** • Equipamentos: **2 anos**.



Opcional:



ULTRAVIOLET TREATMENT



ENERGY SAVING COVER

METALLIC structure

BCN DESIGN

EcoSpa

WIFI Touch Panel

Surround Bluetooth AUDIO

WELLNESS

GAMA SWIMSPAS AQUAVIA

DUO



WELLNESS



O Swimspa **Duo**, com dois compartimentos completamente separados, permite que alguns dos utilizadores aproveitem a área de natação e outros relaxem na banheira de hidromassagem. O exercício físico, quer seja contracorrente ou outra atividade aquática, requer normalmente temperaturas que são muito mais baixas que o simples relaxamento.

Possui dois lugares ergonómicos e uma espreguiçadeira na lateral equipados com 5 jets de natação contracorrente, a família e os amigos podem receber uma incrível massagem de anti tensão ou lipoativa nos assentos ergonómicos.

Código	Embalagem (Unid.)	Preço €
85020029	Portátil	<b>36.850,00 € *</b>
Opcionais p/ Swimspa Duo Portátil		
3 barras inox	Unid.	Standard
Cobertura	Unid.	
Colour Sense	Unid.	
Control Touch Panel	Unid.	
EcoSpa	Unid.	+ 1.420,00 €
Móvel Warm Grey	Unid.	+ 4.574,00 €
Sistema áudio	Unid.	+ 1.420,00 €

Código	Embalagem (Unid.)	Preço €
85020044	Encastrável	<b>35.225,00 € *</b>
Opcionais p/ Swimspa Duo Encastrável		
3 barras inox	Unid.	Standard
Banco para remo	Unid.	
Cobertura	Unid.	
Control Touch Panel	Unid.	
EcoSpa	Unid.	+ 1.420,00 €
Sistema Balboa para Wi-Fi	Unid.	+ 493,00 €

\* ACRESCE PORTES

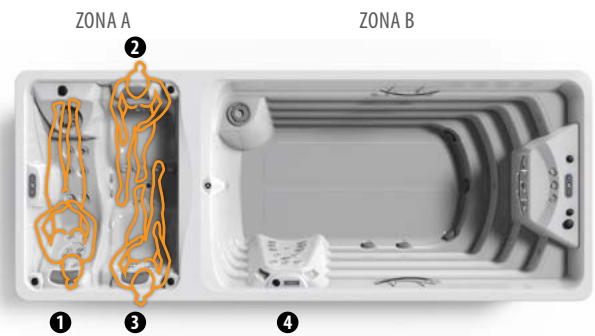
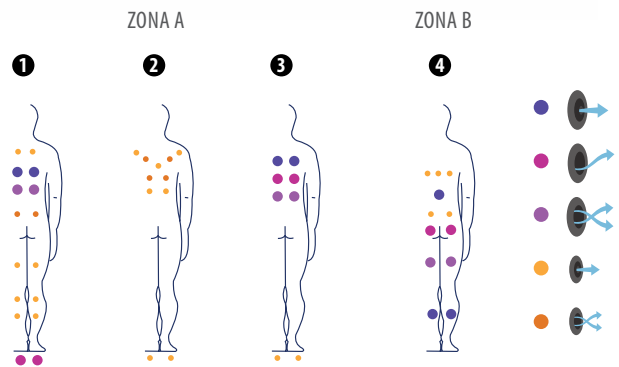

Posições: 4 (2 / 1 / 1 )

Medidas: **575 x 230 x 138 cm**



★ GARANTIAS ★

Concha acrílica: **10 anos** • Estrutura: **15 anos** • Equipamentos: **2 anos**.



Opcional:



WELLNESS

# GAMA SWIMSPAS AQUAVIA COMPACT POOL



WELLNESS



O spa **Compact Pool** é o mais espaçoso, e, no entanto, compacto Swimspa ou piscina de natação privada disponível no mercado. Medindo 400 x 230 cm, dispõe de uma ótima área de natação e uma coluna completa vertical de hidromassagem.

Código	Embalagem (Unid.)	Preço €
85020045	Portátil	<b>25.130,00 € *</b>
Opcionais p/ Swimspa Compact Pool Portátil		
3 barras inox	Unid.	Standard
Cobertura	Unid.	
Colour Sense	Unid.	
Control Touch Panel	Unid.	
EcoSpa	Unid.	+ 1.054,00 €
Móvel Warm Grey	Unid.	+ 3.970,00 €
Sistema áudio	Unid.	+ 1.420,00 €

Código	Embalagem (Unid.)	Preço €
-	Encastrável	<b>23.635,00 € *</b>
Opcionais p/ Swimspa Compact Pool Encastrável		
3 barras inox	Unid.	Standard
Blue Connect Plus	Unid.	+ 657,00 €
Cromoterapia	Unid.	Standard
Cobertura	Unid.	
Control Touch Panel	Unid.	
EcoSpa	Unid.	+ 1.054,00 €
Sistema Balboa para Wi-Fi	Unid.	+ 493,00 €

\* ACRESCE PORTES

1

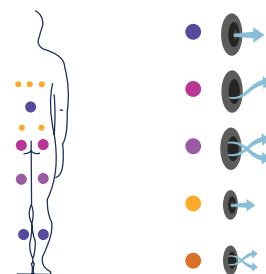

1



Posições: **1** (1)

Medidas: **400 x 230 x 138 cm**



## ★ GARANTIAS ★

Concha acrílica: **10 anos** • Estrutura: **15 anos** • Equipamentos: **2 anos**.



ULTRAVIOLET  
TREATMENT



ENERGY SAVING COVER

METALLIC  
structure

BCN  
DESIGN

Opcional:

EcoSpa

WIFI  
Touch Panel

Surround  
Bluetooth  
AUDIO

Preço acrescido de IVA à taxa em vigor D.

www.ecocompositos.pt | 51

WELLNESS

GAMA SWIMSPAS AQUAVIA

SKY



Novidade

WELLNESS



O Swimspa Sky é a melhor mini piscina para todo o ano. Uma piscina para dentro de casa? Uma banheira de hidromassagem ao ar livre? Ou exatamente o oposto? O Swimspa Sky é como uma mini piscina versátil com dimensões compactas e pronta para instalação imediata. Foi concebido para um excelente desempenho tanto no interior como no exterior, seja num jardim ou num terraço.

Código	Embalagem (Unid.)	Preço €
85020077	Portátil	21.745,00 € *
Opcionais p/ Swimspa Sky Portátil		
Cobertura	Unid.	Standard
Colour Sense	Unid.	
Tratamento Ultravioleta UV	Unid.	
Control Touch Panel	Unid.	
Móvel Synthetic Grey	Unid.	
EcoSpa	Unid.	+ 1.054,00 €
Blue Connect Plus	Unid.	+ 657,00 €
Kit de natação	Unid.	+ 815,00 €

Código	Embalagem (Unid.)	Preço €
-	Encastrável	20.750,00 € *
Opcionais p/ Swimspa Sky Encastrável		
Cobertura	Unid.	Standard
Colour Sense	Unid.	
Tratamento Ultravioleta UV	Unid.	
Control Touch Panel	Unid.	
Móvel Synthetic Grey	Unid.	
EcoSpa	Unid.	+ 1.054,00 €
Blue Connect Plus	Unid.	+ 657,00 €
Kit de natação	Unid.	+ 815,00 €

\* ACRESCE PORTES

1



Posições: 1 (1)

Medidas: 400 x 230 x 138 cm



★ GARANTIAS ★

Concha acrílica: 10 anos • Estrutura: 15 anos • Equipamentos: 2 anos.

Opcional:



ULTRAVIOLET TREATMENT



METALLIC structure

BCN DESIGN

EcoSpa

blue connect plus



CARACTERÍSTICAS GERAIS	ROUND 2	CAPRI	AQUA 8	MALLORCA	ELEGANT
<b>PREÇOS</b>	<b>9.293,00 €</b>	<b>11.563,00 €</b>	<b>11.730,00 €</b>	<b>9.173,00 €</b>	<b>40.860,00 €</b>
Medidas (± 2 cm)	Ø 250	Ø 230	233 x 233 x 91	216 x 216 x 90	211 x 211
Posições (sentado / deitado)	5 (5 / -)	5 (5 / -)	5 (3 / 2)	6 (5 / 1)	4 (2 / 2)
Volume Água (L)	680	1.120	1.610	980	1.235
Peso (vazio / cheio) (kg)	260 / 920	175 / 1.295	378 / 1.988	330 / 1.310	325 / 1.560
Tipo de acabamento do casco	Acrílico				Inox
Cores Disponíveis	White / Alba / Pearl Shadow / Silver / Sterling				Inox

PRESTAÇÕES						
Pontos totais de massagem	30	18	70	44	36	
Jatos massagem de água	20	8	54	28	20	
Boquilhas massagem de ar	10		16			
Jatos/Boquilhas Inoxidáveis	•	Opcional	1	•		
Grelha de madeira teca	-			Opcional	-	
Apoios de cabeça	-		•	3	2	
Pulsador Piezoelétrico	2		3			2
Estrutura Metálica Galvanizada	•					
Foco Branco LED	•					
Cromoterapia Foco LED	1 LED	Opcional	1 LED		4 LED	
Cobertura isotérmica	Opcional	•				

EQUIPAMENTO EXTERNO RECOMENDADO - Não incluído						
Depósito de Compensação	1.000 L	1.000 L	-	-	1.000 L	
 Kit Compacto	Kit Digital	Kit 75	Kit Digital 2	Kit Digital	Kit 75	

Legenda: • = Incluído / - = Não disponível

Nota: Ao preço acresce portes.

WELLNESS

# GAMA SPAS ENCASTRÁVEIS AQUAVIA ROUND 2



WELLNESS



O modelo **Spa Round 2** é uma banheira de hidromassagem circular embutida ou semi-embutida para 5 pessoas, projetada para criar um ambiente relaxante entre amigos ou familiares, com transições fáceis entre as posições, cada uma com um layout de massagem diferente. É por isso uma excelente banheira de hidromassagem para partilhar momentos agradáveis em grupo, mas também pode ser utilizada sozinha, permitindo mudar de posição para uma massagem completa e abrangente. Uma das suas características mais populares são as escadas internas, que facilitam a entrada e a saída.

Código	Embalagem (Unid.)	Preço €
8569122	Spa	<b>9.293,00 €*</b>
85020016	Kit Compact 75	8.285,00 €
85301	Depósito de Compensação 1.000 L	916,00 €
Opcionais p/ ROUND 2		
Cobertura	Unid.	Standard
Control Touch Panel	Unid.	Standard
Foco LED Cromoterapia + Jatos Inox	Unid.	Standard

\* ACRESCE PORTES

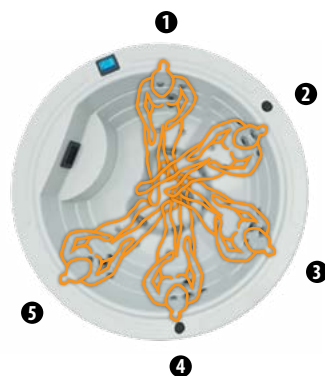
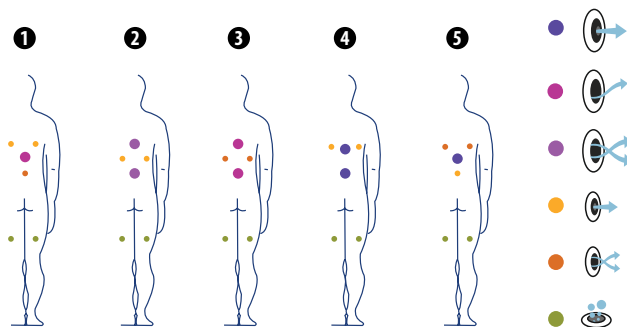

Posições:

**5 (5 )**

Medidas:

**Ø 205 X 90 cm**

## ★ GARANTIAS ★

Concha acrílica: **10 anos** • Estrutura: **15 anos** • Equipamentos: **2 anos**.



WELLNESS

GAMA SPAS ENCASTRÁVEIS AQUAVIA

CAPRI



WELLNESS





O modelo **Capri** é um spa redondo de cinco lugares com um diâmetro de dois metros e trinta centímetros com um canal de transbordo de modo a manter a água a um nível e caudal constante, independentemente de quantas pessoas estiverem a utilizá-lo. O seu design elegante, moderno é o resultado de design topo de gama utilizado para garantir que corresponda às expectativas dos utilizadores.

O spa **Capri** foi desenhado para proporcionar-lhe a melhor experiência possível em estabelecimentos comerciais, residenciais e hotéis que estão a pensar construir ou renovar a sua zona wellness. Muitas das características do spa **Capri** podem ser adaptadas às condições específicas do lugar.

Código	Embalagem (Unid.)	Preço €
85020008	Spa	<b>11.563,00 € *</b>
85020016	Kit Compact 75	8.285,00 €
85301	Depósito de Compensação 1.000 L	916,00 €
Opcionais p/ CAPRI		
Foco LED Branco	Unid.	Standard
Cobertura	Unid.	Standard
Foco LED Cromoterapia + Jatos Inox	Unid.	+ 685,00 €

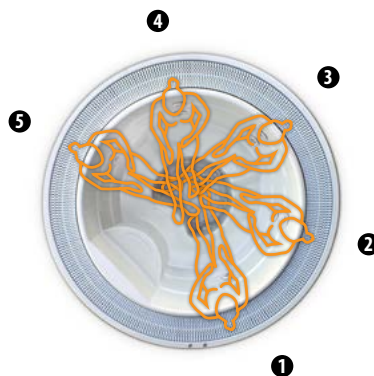
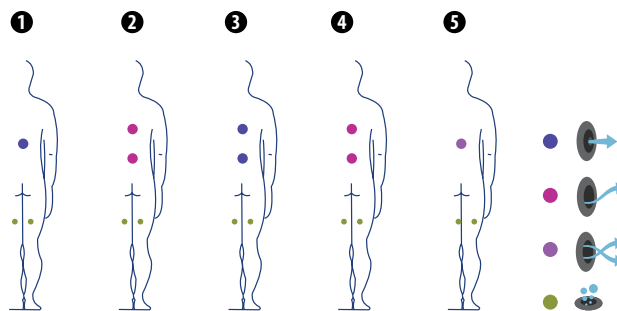
\* ACRESCE PORTES



Posições:  
**5** (5 )  
Medidas:  
**Ø 230 cm**

★ GARANTIAS ★

Concha acrílica: **10 anos** • Estrutura: **15 anos** • Equipamentos: **2 anos**.



WELLNESS

GAMA SPAS ENCASTRÁVEIS AQUAVIA

AQUA 8



WELLNESS



O spa **Aqua 8** é uma boa solução para utilizadores que apreciam um design cuidado e procuram um modelo de maiores dimensões. Trata-se de um spa para cinco pessoas concebido para maximizar o espaço disponível de modo a poder aproveitá-lo ao máximo. Está equipado com 48 jatos de hidroterapia e uma extraordinária dotação de 24 boquilhas de ar quente.

Código	Embalagem	Preço €
8569943	Unid.	<b>11.730,00 €*</b>
82480006	Kit Digital 2P	5.255,00 €
Opcional		
Cobertura	Unid.	Standard

\* ACRESCE PORTES

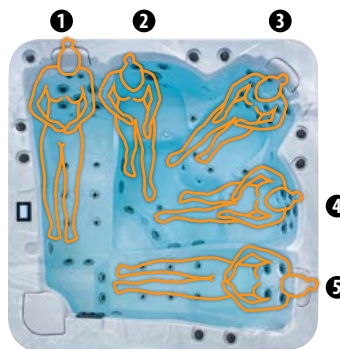
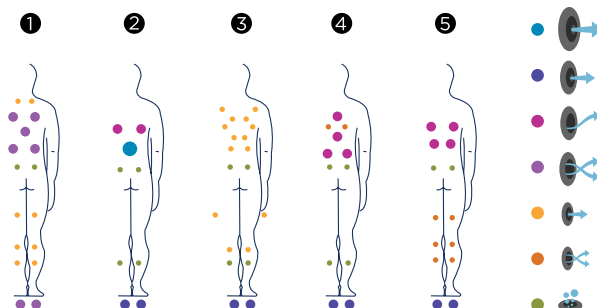

Posições:

5 (3 / 2 )

Medidas:

**233 X 233 X 91 cm**

★ GARANTIAS ★

Concha acrílica: **10 anos** • Estrutura: **15 anos** • Equipamentos: **2 anos**.



ULTRAVIOLET TREATMENT



ENERGY SAVING COVER

METALLIC structure

BCN DESIGN

Opcional:

EcoSpa

WIFI Touch Panel

Surround Bluetooth AUDIO



WELLNESS

GAMA SPAS ENCASTRÁVEIS AQUAVIA

MALLORCA



WELLNESS



O spa **Mallorca** é o modelo familiar perfeito para quem procura uma banheira de hidromassagem de encastrar ou semi-encastrar para o seu jardim, terraço ou qualquer outro local da sua casa. Os seus 6 lugares, um dos quais uma confortável espreguiçadeira, fazem desta banheira de hidromassagem uma ótima escolha para partilhar sessões de hidroterapia em família, com amigos ou sozinho.

Código	Embalagem	Preço €
8569950	Unid.	<b>9.173,00 €*</b>
82480006	Kit Digital	3.856,00 €
Opcional		
Cobertura	Unid.	Standard

\* ACRESCE PORTES

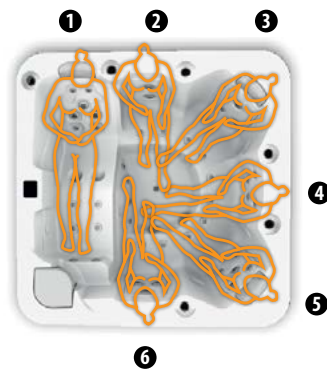
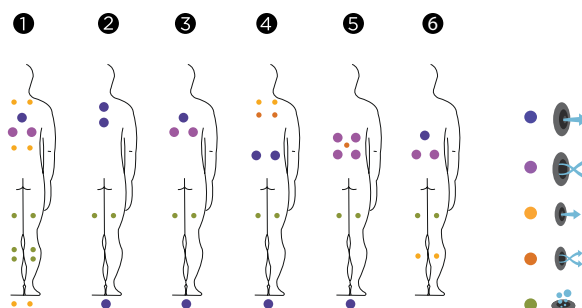

Posições:

6 (5 / 1 )

Medidas:

**216X 216 X 90 cm**

★ GARANTIAS ★

Concha acrílica: **10 anos** • Estrutura: **15 anos** • Equipamentos: **2 anos**.



WELLNESS

# GAMA SPAS ENCASTRÁVEIS AQUAVIA ELEGANT



WELLNESS

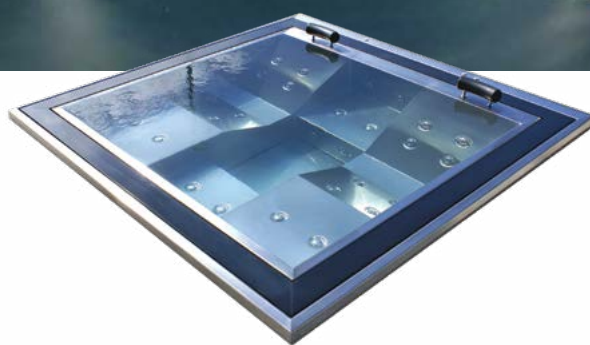
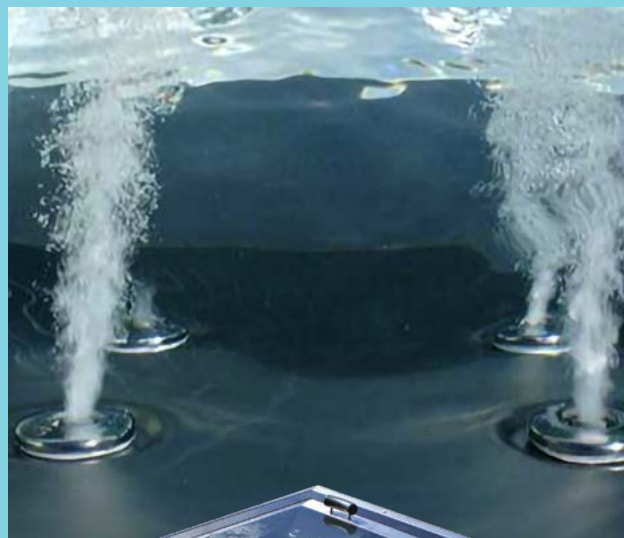

O spa **Elegant** é um equipamento de qualidade superior no segmento de spas profissionais com um design exclusivo. A sua concha em aço inoxidável, duas espreguiçadeiras com apoios de cabeça e sistema de transbordo à volta do perímetro dão-lhe um visual simplesmente Elegant. Garanta um elemento distintivo e exclusivo para o seu negócio, estabelecimento ou espaço.

É um spa para quatro pessoas, bem equipado com jatos de água (20) e saídas de ar (16), desenhado especialmente para melhorar o estado de espírito dos seus utilizadores.

Código	Embalagem (Unid.)	Preço €
8546027	Unid.	<b>40.860,00 € *</b>
85020016	Kit Compact 75	8.285,00 €
85301	Depósito de Compensação 1.000 L	916,00 €
Opcionais p/ Spa Elegant		
Cobertura	Unid.	Standard
Ozono	Unid.	+ 419,00 €
Permutador Água (requer Ozono)	Unid	+ 672,00 €

\* ACRESCE PORTES

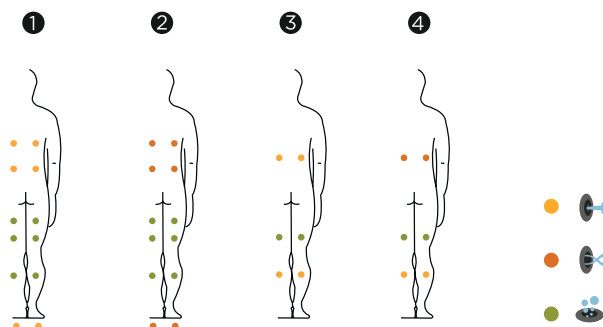

Posições:  
**4** (2 / 2 )

Medidas:  
**211 x 211 cm**

## ★ GARANTIAS ★

Concha acrílica: **10 anos** • Estrutura: **15 anos** • Equipamentos: **2 anos**.



WELLNESS  
ACESSÓRIOS SPAS



WELLNESS



DESIGNAÇÃO	ESCADAS BASIC
Código	8560194
	Un.
<b>PREÇO</b>	<b>170,00 €</b>



DESIGNAÇÃO	ESCADAS GRAPHITE
Código	8542002CLOK
	Un.
<b>PREÇO</b>	<b>586,00 €</b>



DESIGNAÇÃO	ESCADAS NOGUEIRA
Código	8542002CLOF
	Un.
<b>PREÇO</b>	<b>586,00 €</b>



DESIGNAÇÃO	ESCADAS THUNDER
Código	8542002CLOR
	Un.
<b>PREÇO</b>	<b>586,00 €</b>



DESIGNAÇÃO	ESCADAS BUTTERFLY
Código	8542002CLOW
	Un.
<b>PREÇO</b>	<b>586,00 €</b>

WELLNESS  
ACESSÓRIOS SPAS



WELLNESS



DESIGNAÇÃO	BARRA DE SEGURANÇA P/ SPA PORTÁTIL
Código	8560226
Embalagem	Un.
<b>PREÇO</b>	<b>821,00 €</b>



DESIGNAÇÃO	SOMBRINHA COM LED
Código	8560220
Embalagem	Un.
<b>PREÇO</b>	<b>1.444,00 €</b>



**Conteúdo:**

- 2 garrafas de um litro de Aquavia Spa watercare
- 1 clorador (pastilhas cloro 90/20)
- Pastilhas de cloro 90/20 (18 unidades)
- 1 copo medidor de 250 mL.
- 1 pano microfibr.
- Instruções de utilização.

DESIGNAÇÃO	KIT AQUAVIA WATER CARE
Código	8564350
Embalagem	Un.
<b>PREÇO</b>	<b>126,00 €</b>



DESIGNAÇÃO	RECOLHE COBERTURAS
Código	8528462
Embalagem	Un.
<b>PREÇO</b>	<b>288,00 €</b>



DESIGNAÇÃO	ESSÊNCIAS DE AROMATERAPIA			
Essência	Camomila	Eucaliptus	Lavanda	Salvia
Código	8532474	8532471	8532472	8532473
Embalagem	Un.	Un.	Un.	Un.
<b>PREÇO</b>	<b>12,00 €</b>	<b>12,00 €</b>	<b>12,00 €</b>	<b>12,00 €</b>

DESIGNAÇÃO	ESCADA SWIMSPA 5 Degraus
Código	8556918CL01
Embalagem	Un.
<b>PREÇO</b>	<b>1.215,00 €</b>

Para facilitar o acesso e a saída do spa



DESIGNAÇÃO	AQUABIKE
Código	70829
Embalagem	Un.
<b>PREÇO</b>	<b>1.475,00 €</b>

## OPCIONAIS DESPORTIVOS



DESIGNAÇÃO	KIT FITNESS + NATAÇÃO
Código	82480003
Embalagem	Un.
<b>PREÇO</b>	<b>815,00 €</b>



DESIGNAÇÃO	KIT REMO
Código	82480004
Embalagem	Un.
<b>PREÇO</b>	<b>815,00 €</b>



## Acabamentos SPA

### COR ACRÍLICO CASCO



Silver

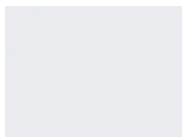

White



Blue Marble



Sterling



Pearl Shadow

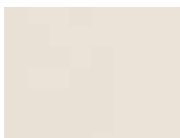

Alba

### ACABAMENTO MÓVEL



Graphite



Walnut

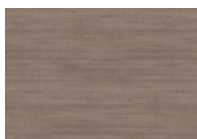

Thunder

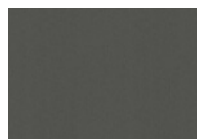

Synthetic grey



White Solid Surface



Grey Storm Solid Surface



Butterfly



Aurora

## Acabamentos SWIMSPA

### COR ACRÍLICO CASCO

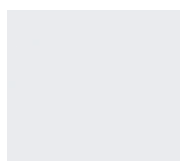

White



Sterling

### ACABAMENTO MÓVEL

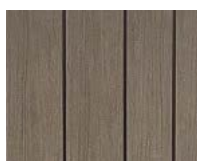

Swell Moca



Warm grey



*Dispomos de uma gama de materiais e cores para personalizar o seu SPA ou SWIMSPA ao seu gosto. Para mais informações, consulte-nos.*

	Bomba Silenciosa / Silent Pump		Bocas Relax Impact System		High Performance WATERCARE
	Energy Saving Cover		Ultraviolet Treatment UV		Touch Panel Programável Wifi
	Ecospa		Aromatherapy		Flexible Massage
	Estrutura metálica galvanizada		Móvel Woodermax		Nordic Insulation System
	Bcn Design		Colour Sense		Acabamento móvel
	Surround Bluetooth Audio		Pure Line Lighting		Cobertura



# SAUNA e BANHO TURCO

## Projeto, Construção e Montagem **CHAVE NA MÃO.**

**S**e está a considerar a adição de uma sala para sauna ou banho turco na sua casa, ou tem a mesma já em construção, será necessário a elaboração de um projeto que inclua os materiais e equipamentos certos para a experiência que procura.

Porque a experiência de aquisição da sua futura sala favorita não deve conter as emoções opostas às que vai sentir na mesma, temos a experiência no mercado e soluções para propor-lhe uma solução 100% personalizada às suas necessidades.

**Traga-nos a sua inspiração,  
nós tratamos do resto.**



**ecoSenses**

### Solução CHAVE NA MÃO:



Realizamos uma revisão completa de todo o projeto e aconselhamos o cliente relativamente a um número de decisões tecnológicas importantes de modo a atingir-se a solução ideal.



Elaboração de uma simulação totalmente digital para garantir o cumprimento pleno das suas expectativas.



Todas as saunas e banhos turcos são personalizados ao local indicado através de visitas técnicas de planeamento e acompanhamento.



Experiência de construção e instalação de dezenas de saunas e banhos turcos em Portugal continental e insular.



Uma empresa responsável.  
Uma única garantia, permitindo descanso e qualidade assegurada.

### EQUIPAMENTOS:



Descrição	Código	Embalagem (Unid.)	Preço €
Projeto Sauna - Banho Turco EcoSenses	-	Unid.	<b>Sob consulta</b>



WELLNESS  
SAUNA E BANHO TURCO ECOSENSES



WELLNESS

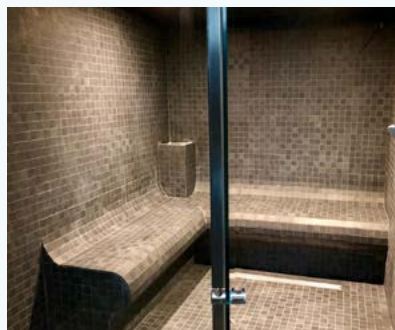
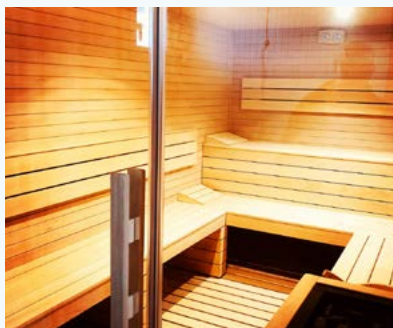

“Concretizamos  
o seu sonho.”

WELLNESS

GAMA SAUNAS ECOSENSES

ETNA



WELLNESS



A sauna **Etna EcoSenses**, é a forma manifesta da ideia que menos é mais. Ao incorporar uma estética simples, contemporânea e minimalista assim como a utilização de madeira de pinho nórdico para uma sensação suave e agradável ao toque e retenção térmica perfeita.

Consulte a tabela abaixo para estimar o preço da sua nova sauna Etna assim como a potência do calorífero com comando incluído.

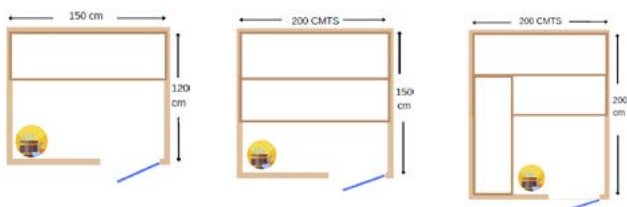

A (cm)	120	150	200
B (cm)			
150	5.275 €	-	-
200	-	6.650 €	7.195 €

Modelos	ETNA		
Comprimento x Largura	150 x 120 cm	200 x 150 cm	200 x 200 cm
Altura	215 cm		
Estrutura e bancos	Pinho nórdico		
Potência do calorífero	4,5 kW	6 kW	8 kW
Caixa de contato	400 V		
Calorífero	Incluído		

★ GARANTIAS ★

Estrutura: **5 anos** • Equipamentos: **2 anos**.

Descrição	Código	Embalagem (Unid.)	Preço €
Sauna Etna	85020030	Unid.	<b>Consultar matriz</b>
Opcionais			
Áudio B2.0	Opcional	Unid.	<b>Sob consulta</b>
Frente em vidro	Opcional	Unid.	<b>Sob consulta</b>

\* ACRESCE PORTES

► DESTAQUES:

- Banco e encosto de cabeça incluídos.
- Ponto de luz LED RGB.
- Porta em vidro.
- Comando incorporado.

WELLNESS

GAMA SAUNAS ECOSENSES

PANORAMA



WELLNESS



U sufrir de uma terapia de relaxamento ancestral num espaço de linhas simples e modernas é, com a Sauna **Panorama EcoSenses**, uma realidade.

Construída a partir de madeira premium sem nós (Abachi), com frente em vidro e moldura em alumínio cinza.



Modelos	PANORAMA 1	PANORAMA 2	PANORAMA 3	PANORAMA 4
Comprimento x Largura	130 x 130 cm	130 x 190 cm	190 x 130 cm	190 x 190 cm
Altura	210 cm			
Estrutura	Acrílico, alumínio, abachi e vidro			
Potência do calorífero	4,5 kW		6 kW	9 kW

### ★ GARANTIAS ★

Estrutura: **5 anos** - Equipamentos: **2 anos**.

Descrição	Código	Embalagem (Unid.)	Preço €
Sauna Ecosenses Panorama 1	85020032	Unid.	<b>Sob consulta</b>
Sauna Ecosenses Panorama 2	85020032	Unid.	<b>Sob consulta</b>
Sauna Ecosenses Panorama 3	85020032	Unid.	<b>Sob consulta</b>
Sauna Ecosenses Panorama 4	85020032	Unid.	<b>Sob consulta</b>
Opcionais			
Áudio B2.0	Opcional	Unid.	<b>Sob consulta</b>

\* ACRESCE PORTES

#### ► DESTAQUES:

- Utilização de madeira Abachi, a melhor solução para saunas devido à sua suavidade e propriedades de retenção térmica.
- Comando incorporado.



**O Panorama Duo EcoSenses** reúne num só produto o melhor de dois mundos, uma sauna e um banho turco. Perfeito para locais mais pequenos, é a combinação perfeita de materiais para uma experiência luxuosa e variada em todos os momentos e ocasiões.

**CARACTERÍSTICAS:****SAUNA em Abachi**

- Calorífero STEAMTEC
- Conjunto de acessórios

**BANHO-TURCO em Acrílico**

- Cabine e estrado em qualquer cor
- Banco em alumínio
- Gerador de Vapor
- Iluminação LED Branca
- Frente em vidro



Modelos	PANORAMA DUO 1	PANORAMA DUO 2	PANORAMA DUO 3	PANORAMA DUO 4
Comprimento x Largura	260 x 130 cm	260 x 190 cm	380 x 130 cm	380 x 190 cm
Altura	210 cm			
Estrutura	Acrílico, alumínio, abachi e vidro			
Potência do calorífero	4,5 kW		6 kW	9 kW
Gerador de vapor	4 kW		6 kW	9 kW

Disposição dos bancos:

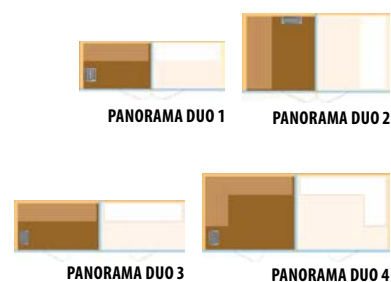

## ★ GARANTIAS ★

Estrutura: **5 anos** • Equipamentos: **2 anos**.

Descrição	Código	Embalagem (Unid.)	Preço €
PANORAMA DUO 1	85020055	Unid.	<b>Sob consulta</b>
PANORAMA DUO 2	85020056	Unid.	<b>Sob consulta</b>
PANORAMA DUO 3	85020057	Unid.	<b>Sob consulta</b>
PANORAMA DUO 4	85020058	Unid.	<b>Sob consulta</b>
OPCIONAL			
Módulo de cabine de duche extra (90 cm)		Unid.	<b>Sob consulta</b>

\* ACRESCE PORTES

## ► DESTAQUES:

- Inclui madeira Abachi.
- Frente em vidro e alumínio
- Quatro dimensões disponíveis consoante o número de utilizadores previsto.



\*CÉU ESTRELADO OPCIONAL

O banho turco **Panorama EcoSenses**, com as suas linhas simples, materiais de topo e atenção ao detalhe, é a forma ideal de entrar no mundo dos hammams, ou seja, banhos turcos.

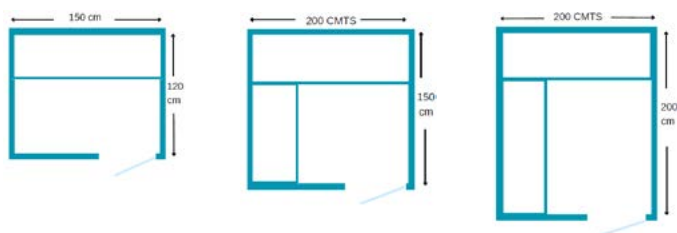

Modelos	PANORAMA 2	PANORAMA 3	PANORAMA 4
Comprimento x Largura	150 x 120 cm	200 x 150 cm	200 x 200 cm
Altura	210 cm		
Estrutura	Acrílico, vidro e alumínio		
Gerador de vapor	4,5 kW	6 kW	9 kW

**Nota:**

Fornecimento de cabine em poliestireno com banco, sem acabamento.

## ★ GARANTIAS ★

Estrutura: **5 anos** - Equipamentos: **2 anos**.

Descrição	Código	Embalagem (Unid.)	Preço €
PANORAMA 2	85020050	Unid.	<b>14.820,00 €</b>
PANORAMA 3	85020051	Unid.	<b>15.550,00 €</b>
PANORAMA 4	85020052	Unid.	<b>16.340,00 €</b>
Frente em vidro	Opcional	Unid.	<b>Sob consulta</b>

\* ACRESCE PORTES

## ▶ DESTAQUES:

- Comando incluído.
- Iluminação LED.
- Porta em vidro 70 x 220 cm.

Novidade

HARVIA

Sauna &amp; Spa

**Calorífero p/ sauna HARVIA KIP**

- **Descrição:** O Harvia KIP é um aquecedor tradicional montado na parede com um painel de controlo embutido ou uma unidade de controlo separada. No aquecedor Harvia KIP, o preço e a qualidade atendem de maneira excelente e favorável aos utilizadores.

MODELO	HARVIA 4,5 kW	HARVIA 6 kW	HARVIA 8 kW	HARVIA 9 kW
Potência de aquecimento (kW)	4,5	6	8	9
Tamanho da sauna (m <sup>3</sup> )	3 a 6	5 a 8	7 a 12	8 a 14
Capacidade de pedras (kg)	20			

Descrição	Código	Embalagem (Unid.)	Preço € / Un.
Calorífero Harvia 4,5 kW c/ comando	888201	Unid.	345,00 €
Calorífero Harvia 6 kW	888204	Unid.	335,00 €
Calorífero Harvia 6 kW c/ comando	888202	Unid.	365,00 €
Calorífero Harvia 8 kW c/ comando	888203	Unid.	395,00 €
Calorífero Harvia 9 kW	888205	Unid.	400,00 €

**Calorífero p/ sauna HARVIA CLUB**

HARVIA

Sauna &amp; Spa

- **Descrição:** O aquecedor elétrico Harvia Club é um aquecedor resistente com vapor suficiente para um grande grupo de utilizadores, de manhã à noite.

MODELO	HARVIA 11 kW
Potência de aquecimento (kW)	11
Tamanho da sauna (m <sup>3</sup> )	9 a 16
Capacidade de pedras (kg)	60

Descrição	Código	Embalagem (Unid.)	Preço € / Un.
Calorífero Harvia 11 kW	888200	Unid.	1.149,00 €



Novidade

## Unidades de controlo externo p/ calorífero

HARVIA

Sauna &amp; Spa

- **Descrição:** O Harvia Xenio Combi CX110C WiFi é uma unidade de controlo equipada com um painel de controle touch-screen e controle remoto para aquecedores tradicionais e equipados com vaporizador. Com uma unidade de controlo Wi-Fi Xenio Combi CX110C, pode controlar a sauna de maneira moderna. Use a aplicação MyHarvia para controlar suas funções de sauna sem fio.



Harvia CX11



Harvia CF9

Descrição	Código	Embalagem (Unid.)	Preço € / Un.
Unidade de controlo Harvia CX110 p/ calorífero sauna	888206	Unid.	535,00 €
Unidade de controlo Harvia CF9 p/ calorífero sauna	888207	Unid.	228,00 €

## Gerador de vapor p/ banho turco

HARVIA

Sauna &amp; Spa

- **Descrição:** Os geradores de vapor Harvia são uma fonte de bem-estar e relaxamento. Crie uma atmosfera em sua casa ou no seu spa que deixe o vapor quente acariciar os seus sentidos. O vapor suave fornecido pelo gerador de vapor Harvia cria uma sensação de indulgência e relaxamento, aprimorada por décadas de experiência. Os geradores de vapor Harvia XW vêm com suporte integrado para MyHarvia, o que significa que pode ligar seu gerador de vapor remotamente e acompanhar a temperatura das salas de vapor diretamente no seu dispositivo móvel.



Descrição	Código	Embalagem (Unid.)	Preço € / Un.
Gerador de vapor Harvia 5,7kW	888208	Unid.	2.215,00 €
Gerador de vapor Harvia 9 kW	888209	Unid.	2.395,00 €
Gerador de vapor Harvia 10,8 kW	888210	Unid.	2.460,00 €

“As piscinas de madeira e a relva artificial são uma solução fácil, resistente e económica!”







## ESPAÇO EXTERIOR

# 73

### PISCINAS DE MADEIRA

- APRESENTAÇÃO 74
- PISCINA ALGARVE 76
- PISCINA RIVIERA 77
- PISCINA BERMUDA 78
- PISCINA NIAGARA 79
- PISCINA IGUAZÚ 80
- ACESSÓRIOS INCLUIDOS 81
- ACESSÓRIOS OPCIONAIS 82

### PISCINAS DE AÇO

- PISCINA REDONDA VISUAL MADEIRA 83
- PISCINA OVAL VISUAL MADEIRA 84

### RELVA ARTIFICIAL

- APRESENTAÇÃO 85
- EUPHORIA 86
- PRADERIA 87
- LAGUNA 88
- JUCAR 89
- STYX CACTUS 90
- ACESSÓRIOS DE INSTALAÇÃO 91

# PISCINAS DE MADEIRA, TECNOLOGIA AVANÇADA ALIADA À BELEZA NATURAL

## QUAL É A SUPERFÍCIE NECESSÁRIA PARA A INSTALAÇÃO DA PISCINA?

Todas as piscinas de madeira fornecidas pela Ecopool indicam de forma clara a necessidade, ou não, de uma base em betão para a sua instalação. No entanto, de modo a evitar problemas imprevistos após a instalação da piscina, recomendamos sempre a construção da base em betão.

## PODE-SE INSTALAR A PISCINA EM CASA? (POR EXEMPLO NO SOTÃO OU NO TERRAÇO)?

Sim, as piscinas de madeira fornecidas pela Ecopool podem ser instaladas no interior de uma habitação desde que a mesma cumpra com todos os requisitos técnicos e legais para o efeito, ficando a instalação e prejuízos dela decorrentes por total responsabilidade do cliente. Ao seleccionar o local de instalação deverá levar em conta que a piscina cheia de água pode pesar várias toneladas, devendo o piso ser duradouro e as instalações estarem certificadas para o contato com a água.

## QUAL É O TIPO DE MADEIRA UTILIZADA E PORQUÊ?

A madeira é construída a partir de pinho silvestre (*Pinus Sylvestris*), o qual é uma matéria prima perfeita para tais estruturas. A madeira provém de bosques bem geridos e certificados nos países escandinavos e bálticos. A madeira do norte, devido ao frio, cresce a um ritmo mais lento o que resulta numa maior densidade. Esta densidade, por seu lado, traduz-se diretamente em maior resistência e como consequência numa maior durabilidade e qualidade do produto.

## QUAL É A DURABILIDADE DE UMA PISCINA DE MADEIRA?

A madeira é um dos materiais de construção mais antigos e duradouros. As nossas piscinas são construídas a partir da mesma madeira utilizada para construir habitações nos países nórdicos que são passadas de geração em geração. Com uma instalação e manutenção adequada poderá disfrutar da sua piscina por muitos e longos anos.

Todas as piscinas de madeira fornecidas pela Ecopool podem ser instaladas tanto a nível do solo como subterradas (completamente ou parcialmente). Para isto, basta seguir as instruções do manual de instalação que acompanha o produto.



### Escada removível

As escadas em madeira incluem estrias anti-derrapantes e podem ser facilmente removidas da estrutura



### Segura para crianças

A combinação de escada de acesso removível e a possibilidade de instalação acima do solo tornam-na a solução ideal para crianças



### Rápida montagem

As instruções de montagem detalhadas, a precisão de fabricação e os furos já feitos para skimmer e entrada de retorno permitem a sua prontidão em apenas 2 dias



### Fácil limpeza do skimmer

Tábua removível para acesso fácil ao skimmer



### Isolamento térmico\*

A madeira nórdica, pela sua densidade acrescida, é termicamente isolante o que, combinado com a cobertura solar opcional, permite um mínimo de gasto energético



### Segura para os pés

Parafusos classe A2 em aço inoxidável com rosca especial que previne as cabeças de estarem expostas

# ESPAÇO EXTERIOR

## PISCINAS DE MADEIRA

### ALGARVE



ESPAÇO EXTERIOR



**IMPORTANTE**  
 PRODUTO INDICADO:  
 Kit Óleo natural  
 para proteção da estrutura  
 da piscina de madeira



#### ★ GARANTIAS ★

Estrutura: 5 anos.  
 Liner: 5 anos.  
 Equipamentos: 1 ano.



ESPECIFICAÇÕES	
Estrutura	Pinho nórdico e autoclave classe IV
Espessura da madeira (mm)	Madeira alta densidade com 45 mm
Liner	75 µm
Filtração	Conjunto de filtração ø 400 mm • Caudal 6,48 m³/h
Protetor de fundo	Manta geotêxtil Incluído
Protetor de parede	Incluído
Escada interior	Aço inoxidável
Escada exterior	Madeira
Altura da água	100 cm
Paletização (cm)	770 x 1.120 x 1.840 + 820 x 800 x 1.200

DESCRIÇÃO	Código	Embalagem	Preço € / Un.
Piscina Algarve	853002	Un.	2.995,00 €*
Cobertura Verão	853019	Un.	230,00 €
Cobertura Inverno	853024	Un.	255,00 €
OPCIONAL			
Conjunto de cantos PVC	853016	Un.	58,00 €
Conjunto de cantos AÇO	853033	Un.	212,00 €

\* ACRESCER PORTES

A piscina **Algarve** com um design hexagonal. Destaca-se pela sua estética. Ideal para crianças e adultos.  
 Fabricada na Europa em madeira de pinho Silvestre oriunda da Escandinávia e Báltico com tratamento especial autoclave exterior classe IV.

Com garantia, qualidade e serviço pós-venda **ecopool**.

#### DIMENSÕES:

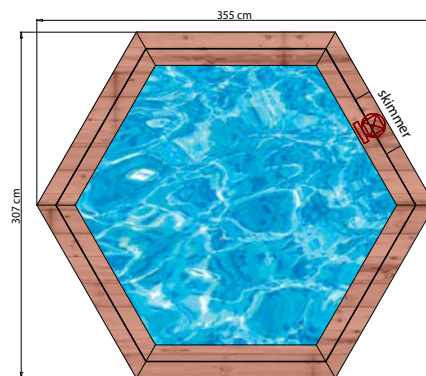

#### CAPACIDADE DE ÁGUA:

5,56 m³



# ESPAÇO EXTERIOR

## PISCINAS DE MADEIRA

### RIVIERA



Base de betão  
opcional

**IMPORTANTE**  
PRODUTO INDICADO:  
Kit Óleo natural  
para proteção da estrutura  
da piscina de madeira



Ref: 853030

#### ★ GARANTIAS ★

Estrutura: 5 anos.  
Liner: 5 anos.  
Equipamentos: 1 ano.



Skimmer  
fácil acesso

Poupança  
de energia

Piso  
seguro

Design apto  
para crianças

Escada  
removível

ESPECIFICAÇÕES	
Estrutura	Pinho nórdico e autoclave classe IV
Espessura da madeira (mm)	Madeira alta densidade com 45 mm
Liner	75 µm
Filtração	Conjunto de filtração ø 400 mm • Caudal 6,48 m³/h
Protetor de fundo	Manta geotêxtil Incluído
Protetor de parede	Incluído
Escada interior	Aço inoxidável
Escada exterior	Madeira
Altura da água	100 cm
Paletização (cm)	790 x 1.120 x 2.240 + 820 x 800 x 1.200

DESCRIÇÃO	Código	Embalagem	Preço € / Un.
Piscina Riviera	853003	Un.	<b>3.300,00 €* </b>
Cobertura Verão	853036	Un.	<b>335,00 €</b>
Cobertura Inverno	853037	Un.	<b>390,00 €</b>
OPCIONAL			
Conjunto de cantos PVC	853016	Un.	<b>58,00 €</b>
Conjunto de cantos AÇO	853033	Un.	<b>212,00 €</b>

\* ACRESCE PORTES

A piscina **Riviera** com um design hexagonal. Destaca-se pela sua estética. Ideal para crianças e adultos.

Fabricada na Europa em madeira de pinho Silvestre oriunda da Escandinávia e Báltico com tratamento especial autoclave exterior classe IV.

Com garantia, qualidade e serviço pós-venda **ecopool**.

#### DIMENSÕES:

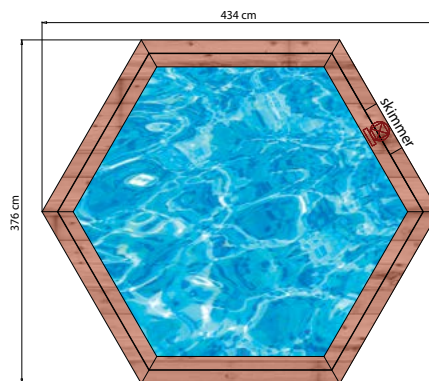

#### CAPACIDADE DE ÁGUA:

8,95 m³



ESPAÇO EXTERIOR

# ESPAÇO EXTERIOR

## PISCINAS DE MADEIRA

### BERMUDA



ESPAÇO EXTERIOR



#### ★ GARANTIAS ★

Estrutura: **5 anos.**  
Liner: **5 anos.**  
Equipamentos: **1 ano.**



ESPECIFICAÇÕES	
Estrutura	Pinho nórdico e autoclave classe IV
Espessura da madeira (mm)	Madeira alta densidade com 45 mm
Liner	75 µm
Filtração	Conjunto de filtração ø 400 mm • Caudal 6,48 m³/h
Protetor de fundo	Manta geotêxtil Incluído
Protetor de parede	Incluído
Escada interior	Aço inoxidável
Escada exterior	Madeira
Altura da água	113 cm
Paletização (cm)	980 x 1.120 x 2.240 + 850 x 1.120 x 2.160

DESCRIÇÃO	Código	Embalagem	Preço € / Un.
Piscina Bermuda	853005	Un.	<b>3.500,00 €*</b>
Cobertura Verão	853023	Un.	<b>498,00 €</b>
Cobertura Inverno	853028	Un.	<b>585,00 €</b>
OPCIONAL			
Conjunto de cantos PVC	853017	Un.	<b>68,00 €</b>

\* ACRESCE PORTES

A piscina **Bermuda** com um design octogonal. Destaca-se pela sua estética. Ideal para crianças e adultos. Fabricada na Europa em madeira de pinho Silvestre oriunda da Escandinávia e Báltico com tratamento especial autoclave exterior classe IV.

Com garantia, qualidade e serviço pós-venda **ecopool**.

#### DIMENSÕES:

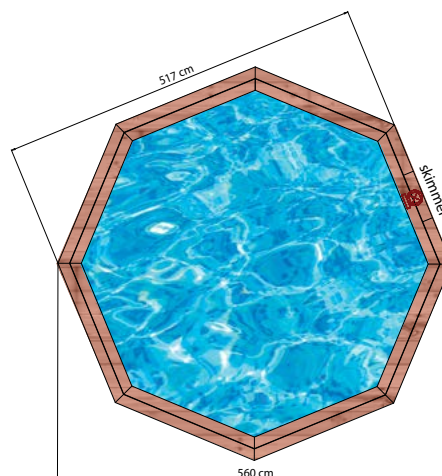

#### CAPACIDADE DE ÁGUA:

20,07 m³



# ESPAÇO EXTERIOR

## PISCINAS DE MADEIRA

### NIAGARA



**IMPORTANTE**  
 PRODUTO INDICADO:  
 Kit Óleo natural  
 para proteção da estrutura  
 da piscina de madeira



Ref: 853030

#### ★ GARANTIAS ★

Estrutura: 5 anos.  
 Liner: 5 anos.  
 Equipamentos: 2 anos.



A piscina **Niagara** com um design retangular. Destaca-se pela sua estética. Ideal para crianças e adultos. Fabricada na Europa em madeira de pinho Silvestre oriunda da Escandinávia e Báltico com tratamento especial autoclave exterior classe IV.

Com garantia, qualidade e serviço pós-venda **ecopool**.

ESPECIFICAÇÕES	
Estrutura	Pinho nórdico e autoclave classe IV
Espessura da madeira (mm)	Madeira alta densidade com 45 mm
Liner	75 µm
Filtração	Conjunto de filtração ø 525 mm • Caudal 11,10 m³/h
Protetor de fundo	Manta geotêxtil Incluído
Protetor de parede	Incluído
Escada interior	Aço inoxidável
Escada exterior	Madeira
Altura da água	106 cm
Paletização (cm)	830 x 1.120 x 4.880

DESCRIÇÃO	Código	Embalagem	Preço € / Un.
Piscina Niagara	853014	Un.	5.700,00 €* 5.700,00 €
Cobertura Verão	853021	Un.	430,00 €
Cobertura Inverno	853027	Un.	500,00 €
OPCIONAL			
Conjunto de cantos PVC	853018	Un.	68,00 €
Conjunto de cantos AÇO	853034	Un.	245,00 €

\* ACRESCE PORTES

#### DIMENSÕES:

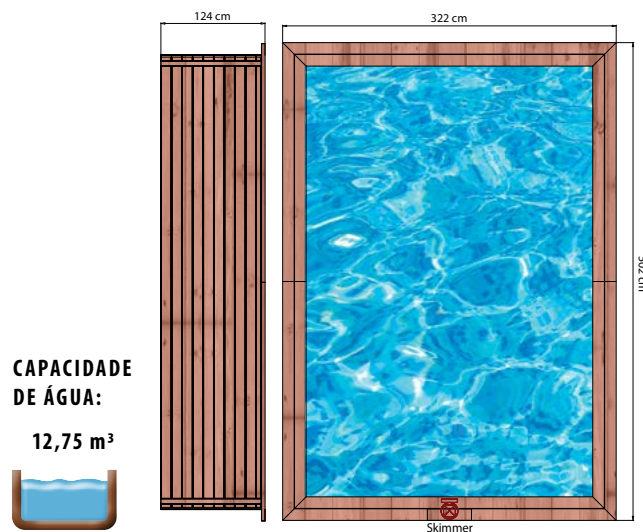

ESPAÇO EXTERIOR

# ESPAÇO EXTERIOR

## PISCINAS DE MADEIRA

### IGUAZÚ



ESPAÇO EXTERIOR



Base de betão obrigatória

**IMPORTANTE**  
 PRODUTO INDICADO:  
 Kit Óleo natural  
 para proteção da estrutura  
 da piscina de madeira



65m<sup>2</sup>

Ref: 853030

#### ★ GARANTIAS ★

Estrutura: 5 anos.  
 Liner: 5 anos.  
 Equipamentos: 1 ano.



Skimmer fácil acesso



Poupança de energia



Piso seguro



Design apto para crianças



Escada removível

ESPECIFICAÇÕES	
Estrutura	Pinho nórdico e autoclave classe IV
Espessura da madeira (mm)	Madeira alta densidade com 45 mm
Liner	75 µm
Filtração	Conjunto de filtração Ø 525 mm • Caudal 11,10 m <sup>3</sup> /h
Protetor de fundo	Manta geotêxtil Incluído
Protetor de parede	Incluído
Escada interior	Aço inoxidável
Escada exterior	Madeira
Altura da água	113 cm
Paletização (cm)	720 x 1.120 x 5.780

DESCRIÇÃO	Código	Embalagem	Preço € / Un.
Piscina Iguazú	853000	Un.	6.995,00 €* 445,00 €
Cobertura Verão	853021	Un.	525,00 €
Cobertura Inverno	853027	Un.	
OPCIONAL			
Conjunto de cantos PVC	853018	Un.	68,00 €
Conjunto de cantos AÇO	853034	Un.	245,00 €

\* ACRESCE PORTES

A piscina **Iguazú** com um design retangular. Destaca-se pela sua estética. Ideal para crianças e adultos.

Fabricada na Europa em madeira de pinho Silvestre oriunda da Escandinávia e Báltico com tratamento especial autoclave exterior classe IV.

Com garantia, qualidade e serviço pós-venda **ecopool**.

#### DIMENSÕES:

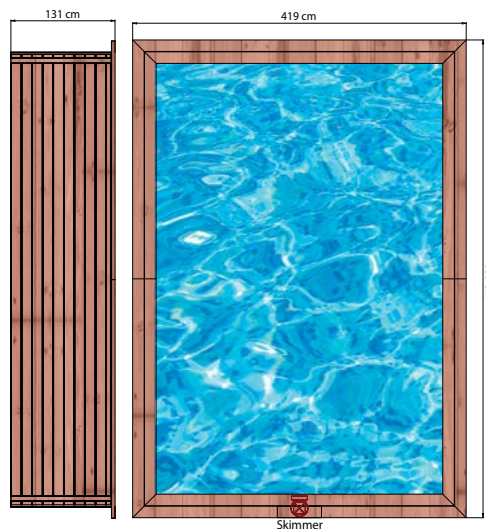

#### CAPACIDADE DE ÁGUA:

22,51 m<sup>3</sup>





ESPAÇO EXTERIOR

PISCINAS DE MADEIRA

# ACESSÓRIOS INCLUIDOS



ESPAÇO EXTERIOR

Escada interna  
em PVC



Escada externa  
desmontável



Geotêxtil para  
separação entre  
paredes e solo



Liner azul com perfis de montagem

Conjunto de  
filtração



Skimmer e  
boquilha/s de  
impulsão



### Casetas de madeira

► **Descrição:** As casetas de madeira são projetadas para se harmonizarem com os jardins e visualmente combinam com a piscina. São usadas para armazenar o sistema de filtração. Destinam-se a proteger o equipamento. É também a barreira ideal para separar o filtrar e bombear de animais de estimação ou crianças. Em caso de avaria, é fácil ter acesso ao equipamento pela porta da frente ou pela parte superior, que também se abre.

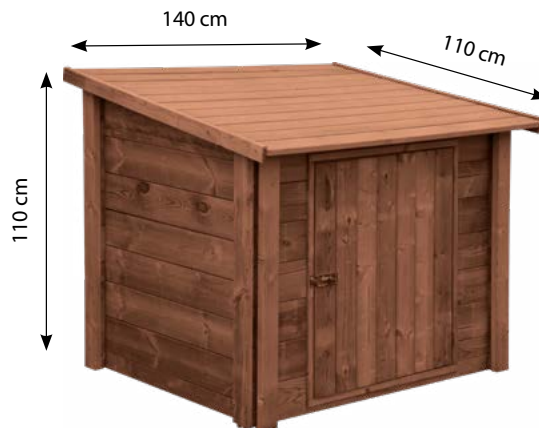

**Professional**

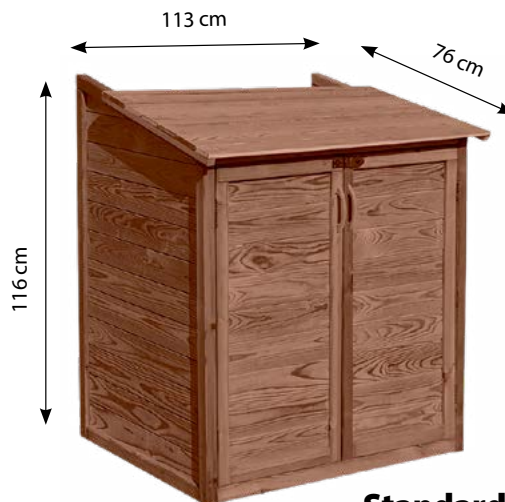

**Standard**

Nota: não tem parede traseira

DESCRIÇÃO	Código	Embalagem	Preço € / Un.
Caseta Profissional	8671001	Un.	<b>685,00 €</b>
Caseta Standard	8671000	Un.	<b>295,00 €</b>

\* ACRESCE PORTES

### Proteção de canto

► **Descrição:** As proteções de cantos das piscinas estão disponíveis em duas versões: aço inoxidável ou PVC. Ambos os tipos combinam perfeitamente com a piscina e realçam o valor estético da piscina. As proteções de cantos protegem as bordas afiadas da piscina, o que é altamente necessário quando os usuários são crianças. Outra função importante é sustentar a estabilidade das bordas da piscina.



Proteção canto aço inox



Proteção canto PVC

DESCRIÇÃO	Código	Emb.	Preço € / Un.
Proteção canto aço inox Algarve / Riviera	853033	Un.	<b>212,00 €</b>
Proteção canto aço inox Comino / Sunset / Sunrise	853032	Un.	<b>288,00 €</b>
Proteção canto aço inox Iguazu / Niagara	853034	Un.	<b>245,00 €</b>
Proteção canto PVC Algarve / Riviera	853016	Un.	<b>58,00 €</b>
Proteção canto PVC Biarritz / Bermuda	853017	Un.	<b>68,00 €</b>
Proteção canto PVC Comino / Sunset / Sunrise	853029	Un.	<b>71,00 €</b>
Proteção canto PVC Iguazú / Niagara	853018	Un.	<b>68,00 €</b>

ESPAÇO EXTERIOR  
PISCINA DE AÇO REDONDA  
VISUAL MADEIRA



★ GARANTIAS ★

Estrutura: 2 anos.  
Liner: 2 anos.  
Equipamentos: 2 anos.



Skimmer fácil acesso    Poupança de energia    Piso seguro    Design apto para crianças    Escada removível

ESPECIFICAÇÕES	Piscina Aço redonda Visual Madeira Ø300 x 120 cm	Piscina Aço redonda Visual Madeira Ø460 X 120 cm
Estrutura parede	Parede ondulada em aço galvanizado de 0,4 mm	
Espessura painéis	Painéis verticais e superiores em aço galvanizado de 0,6 mm	
Liner	PVC resistente a UV de 0,4 mm	
Protetor de fundo	Manta geotêxtil Incluído	
Filtração	Conjunto de filtração CF 6 Ø 250 mm Caudal 6 m³/h	Conjunto de filtração CF 7 Ø 350 mm Caudal 7 m³/h
Capacidade	7.420 L	17.450 L
Dimensão	Ø300 x 120 cm	Ø460 X 120 cm
Escada	Escada de segurança 3 degraus	
Skimmer	Skimmer de parede	
Altura da água	110 cm	
Peso	100 kg	140 kg
Paletização (cm)	56 x 40 x 144,5	58 x 40 x 148



SKIMMER DE PAREDE



ESCALA DE SEGURANÇA 3 DEGRAUS

DESCRIÇÃO	Código	Embalagem	Preço € / Un.
Piscina Aço redonda Visual Madeira Ø300 x 120 cm	857011	Un.	<b>899,00 €</b>
Piscina Aço redonda Visual Madeira Ø460 X 120 cm	857012	Un.	<b>1.200,00 €</b>
OPCIONAL			
Cobertura Solar / Inverno Ø300 cm	857001CINVER	Un.	<b>40,00 €</b>
Cobertura Solar / Inverno Ø460 cm	857005CINVER	Un.	<b>59,00 €</b>

\*Acresce portes de envio

ESPAÇO EXTERIOR  
PISCINA DE AÇO OVAL  
VISUAL MADEIRA



ESPAÇO EXTERIOR



★ GARANTIAS ★

Estrutura: 2 anos.  
Liner: 2 anos.  
Equipamentos: 2 anos.



Skimmer fácil acesso



Poupança de energia



Piso seguro



Design apto para crianças



Escada removível

ESPECIFICAÇÕES	Piscina Aço Oval Visual Madeira 610 x 360 x 120 cm	Piscina Aço Oval Visual Madeira 730 x 360 x 120 cm
Estrutura parede	Parede ondulada em aço galvanizado de 0,4 mm	
Espessura painéis	Painéis verticais e superiores em aço galvanizado de 0,6 mm	
Liner	PVC resistente a UV de 0,4 mm	
Protetor de fundo	Manta geotêxtil Incluído	
Filtração	Conjunto de filtração CF 8,5 - ø 365 mm Caudal 8,5 m³/h	
Capacidade	20.400 L	24.900 L
Dimensão	610 X 360 X 120 cm	730 X 360 X 120 cm
Escada	Escada de segurança 3 degraus	
Skimmer	Skimmer de parede	
Altura da água	110 cm	
Peso	174 kg	192 kg
Paletização (cm)	75 x 60 x 145	80 x 77 x 148



SKIMMER DE PAREDE



ESCALA DE SEGURANÇA 3 DEGRAUS

DESCRIÇÃO	Código	Embalagem	Preço € / Un.
Piscina Aço Oval Visual Madeira 610 x 360 x 120 cm	857014	Un.	<b>1.600,00 €</b>
Piscina Aço Oval Visual Madeira 730 x 360 x 120 cm	857015	Un.	<b>1.780,00 €</b>
OPCIONAL			
Cobertura Solar / Inverno Oval 610 x 360 cm	857008CINVER	Un.	<b>72,00 €</b>
Cobertura Solar / Inverno Oval 730 x 360 cm	857009CINVER	Un.	<b>82,00 €</b>

\*Acresce portes de envio



# UMA RELVA ONDE TODA A FAMÍLIA PODE DESFRUTAR

A Ecopool traz-lhe mais uma opção exclusiva para adornar e enriquecer os arredores da sua piscina, a relva artificial Turfgrass. Turfgrass é uma marca inovadora na produção e distribuição de relva artificial de alta qualidade à mais de 15 anos, trabalhando com os melhores e mais inovadores materiais no mercado. Com mais de 100 anos de experiência no setor têxtil, produz relva que atinge e excede todos os padrões e requisitos desta indústria, tornando-a uma líder na área.

## PORQUÊ A RELVA ARTIFICIAL? 3 MOTIVOS:

### 1. USE-A EM QUALQUER LUGAR, ESPAÇOS COBERTOS OU NO EXTERIOR.

A relva artificial produzida pela Turfgrass é um produto multifuncional de aspeto e tato natural. Responde a todas as necessidades desportivas e decorativas tal como terraços e varandas. É a solução ideal para ter relva perfeita em qualquer sítio.

### 2. RESISTE A ANIMAIS DOMÉSTICOS, CRIANÇAS E CLIMA

As fibras utilizadas pela Turfgrass para o fabrico da relva são resistentes e duráveis, suportando anos de utilização constante, tráfego pesado, crianças, animais domésticos e raios ultra-violetas.

### 3. MENOS DINHEIRO, MENOS TRABALHO

Esqueça a rega do seu quintal, com Turfgrass deixa de ser necessário. Esqueça os químicos para a relva e o corte periódico. A relva artificial Turfgrass está sempre verde e “recentemente cortada” 365 dias por ano. Mantenha simplesmente a Turfgrass limpa varrendo-a ocasionalmente e removendo sujidade ou resíduos orgânicos com uma mangueira. A natureza trata do resto: quando chove, já tem o trabalho feito por si!





**Euphoria** - Design moderno com conforto máximo

► **Descrição:** A Euphoria é um produto simplesmente superior na sua combinação de recuperação e suavidade. A sua junção de cores únicas proporciona ao relvado uma grande vivacidade e alegria. A Euphoria combina 5 cores diferentes, as quais não se limitam apenas aos três tons de verde habituais, mas também ao bege e castanho para criar um verdadeiro leque de cores naturais.



CARACTERÍSTICAS TÉCNICAS	
<b>FIBRA</b>	
Tipo	Mix de monofilamentos
Composição	60% PE – 40% PP
DTEX.	11.250 DTex (+/- 5%)
Peso	2.000 g/m <sup>2</sup> (+/- 10%)
<b>SUPOORTE PRIMÁRIO</b>	
Tipo	Cobertura reforçada com velo
Composição	Polipropileno
<b>TUFADO</b>	
Bitola	3/8"
Altura da Pilha	40 mm (+/- 5%)
Suturas mL	190 (+/- 10%)
Pontos m <sup>2</sup>	19.950 (+/- 10%)
<b>ACABAMENTO</b>	
Composição	Poliuretano
Tipo	Aplicação por espátula
<b>PRODUTO FINAL</b>	
Peso total	2.815 g/m <sup>2</sup> (+/- 10%)
<b>GARANTIA</b>	
Garantia	1.000 KLY

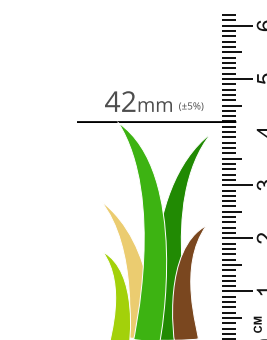

DESCRIÇÃO	Código	Embalagem	Preço € / m <sup>2</sup>
Euphoria	1409050448	rolo (50 metros)	25,50 €



► **DESTAQUES:**

- Relva Premium de 5 cores.
- Visual perfeito de relva acabada de cortar.
- Destaca-se pelos 42 mm das suas lâminas com densidade total.



## Praderia

- **Descrição:** A Praderia, com seus 35 mm de fibras macias e extremamente resistentes, é a escolha ideal para quem procura um produto atraente, com aspecto natural, mas também com excelente durabilidade e resistência. Além disso, graças à sua subtil combinação de verde, castanho e bege, é um relvado fresco com ar vivo.



CARACTERÍSTICAS TÉCNICAS	
<b>FIBRA</b>	
Tipo	Mix de monofilamentos
Composição	60% PE – 40% PP
DTEX.	10.400 DTex (+/- 5%)
Peso	1.533 g/m <sup>2</sup> (+/- 10%)
<b>SUPOORTE PRIMÁRIO</b>	
Tipo	Cobertura reforçada com velo
Composição	Polipropileno
<b>TUFADO</b>	
Bitola	3/8"
Altura da Pilha	35 mm (+/- 5%)
Suturas mL	170 (+/- 10%)
Pontos m <sup>2</sup>	17.850 (+/- 10%)
<b>ACABAMENTO</b>	
Composição	Poliuretano
Tipo	Aplicação por espátula
<b>PRODUTO FINAL</b>	
Peso total	2.237 g/m <sup>2</sup> (+/- 10%)
<b>GARANTIA</b>	
Garantia	1.000 KLY

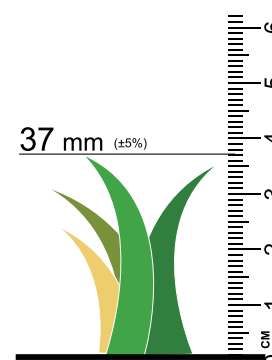

### ► DESTAQUES:

- Lâminas de 35 mm.
- Visual único de aspeto natural.

DESCRIÇÃO	Código	Embalagem	Preço € / m <sup>2</sup>
Praderia	1409052443	rolo (50 metros)	21,80 €



## Laguna

► **Descrição:** A relva artificial Laguna consiste numa combinação de 5 cores, sendo totalmente única no mercado devido à sua perfeita simbiose entre monofilamento e velo texturizado. Este encontro perfeito traduz-se num excelente equilíbrio entre suavidade e recuperação.



CARACTERÍSTICAS TÉCNICAS	
<b>FIBRA</b>	
Tipo	Mix de monofilamentos
Composição	60% PE – 40% PP
DTEX.	11.250 DTex (+/- 5%)
Peso	2.000 g/m <sup>2</sup> (+/- 10%)
<b>SUORTE PRIMÁRIO</b>	
Tipo	Cobertura reforçada com velo
Composição	Polipropileno
<b>TUFADO</b>	
Bitola	3/8"
Altura da Pilha	30 mm (+/- 5%)
Suturas mL	180 (+/- 10%)
Pontos m <sup>2</sup>	18.900 (+/- 10%)
<b>ACABAMENTO</b>	
Composição	Poliuretano
Tipo	Aplicação por espátula
<b>PRODUTO FINAL</b>	
Peso total	2.265 g/m <sup>2</sup> (+/- 10%)
<b>GARANTIA</b>	
Garantia	1.000 KLY

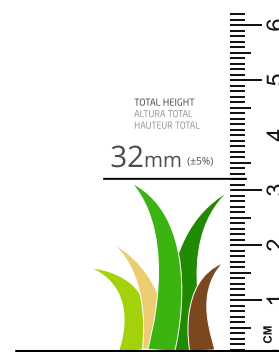

### ► DESTAQUES:

- Lâminas de 32 mm.
- Visual único.

DESCRIÇÃO	Código	Embalagem	Preço € / m <sup>2</sup>
Laguna	1409050447	rolo (50 metros)	21,00 €



## Jucar

- **Descrição:** A Jucar, com seus 32 mm de fibras macias e extremamente resistentes, é a escolha ideal para quem procura um produto atraente, com aspecto natural, mas também com excelente durabilidade e resistência. Além disso, graças à sua subtil combinação de 4 cores, é um relvado fresco com ar vivo.



### CARACTERÍSTICAS TÉCNICAS

CARACTERÍSTICAS TÉCNICAS	
<b>FIBRA</b>	
Tipo	Mix de monofilamentos
Composição	55% PE – 50% PP
DTEX.	7.700 DTex (+/- 5%)
Peso	920 g/m <sup>2</sup> (+/- 10%)
<b>SUPORTE PRIMÁRIO</b>	
Tipo	Cobertura simples
Composição	Polipropileno
<b>TUFADO</b>	
Bitola	3/8"
Altura da Pilha	30 mm (+/- 5%)
Suturas mL	160 (+/- 10%)
Pontos m <sup>2</sup>	16.800 (+/- 10%)
<b>ACABAMENTO</b>	
Composição	Poliuretano
Tipo	Aplicação por espátula
<b>PRODUTO FINAL</b>	
Peso total	1.610 g/m <sup>2</sup> (+/- 10%)
<b>GARANTIA</b>	
Garantia	800 KLY

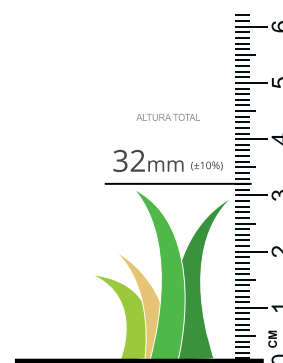

### ► DESTAQUES:

- Lâminas de 32 mm.
- Visual único de aspeto natural.

DESCRIÇÃO	Código	Embalagem	Preço € / m <sup>2</sup>
Jucar	14090608	rolo (50 metros)	16,30 €



## Styx Cactus

- **Descrição:** A relva Styx é caracterizada por lâminas de 20 mm e um filamento fino que a torna incrivelmente suave ao toque, é densa e cerrada, tal como um relvado natural. Disponível numa grande variedade de cores naturais.



CARACTERÍSTICAS TÉCNICAS	
<b>FIBRA</b>	
Tipo	Mix de monofilamentos
Composição	60% Polietileno, 40% Polipropileno
DTEX.	8.400 (±5%)
Peso	970 g/m <sup>2</sup> (±10%)
<b>SUPORTE PRIMÁRIO</b>	
Tipo	Revestimento simples
Composição	Polipropileno
<b>TUFADO</b>	
Bitola	3/8"
Altura da Pilha	20 mm (±5%)
Suturas mL	220 (±10%)
Pontos m <sup>2</sup>	23.100 m <sup>2</sup> (±10%)
<b>ACABAMENTO</b>	
Composição	Poliuretano
Tipo	Aplicação raspadeira
<b>PRODUTO FINAL</b>	
Peso total	2.065 g/m <sup>2</sup> (±10%)
<b>GARANTIA</b>	
Garantia	800 KLY
<b>OBSERVAÇÕES E CONDIÇÕES COMERCIAIS</b>	
Enchimento de areia de sílica arredondada, lavada e seca. O uso de outro tipo de enchimentos anula a garantia. Manutenção necessária para manter a aparência original.	

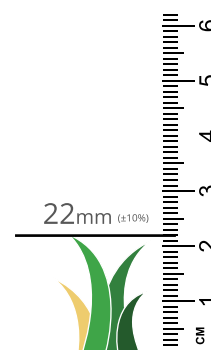
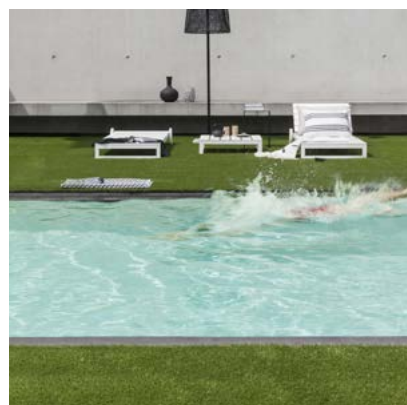

DESCRIÇÃO	Código	Embalagem	Preço € / m <sup>2</sup>
Styx Cactus	1409050443	rolo (50 metros)	15,95 €



### ► DESTAQUES:

- Lâminas de 20 mm, filamento fino.
- Suave, densa e cerrada.
- Grande variedade de cores.



## Colas

- ▶ **Descrição:** De modo a cobrir todas as possibilidades de instalação, estão disponíveis duas colas: uma monocomponente e outra bicomponente à base de poliuretano. Ambos os produtos foram testados por um laboratório independente para máxima adequabilidade com as fitas utilizadas na instalação de relva artificial.

DESCRIÇÃO	Código	Embalagem	Preço €
Cola monocomponente p/ relva artificial, 290 mL	<b>1467809000</b>	Un.	<b>15,90 €</b>
Cola bicomponente p/ relva artificial, 13,2 kg	<b>1467809001</b>	Un.	<b>117,00 €</b>



## Grampos

DESCRIÇÃO	Código	Embalagem	Preço €
Grampo p/ fixação de relva artificial de 40 cm	<b>1409050449</b>	Un.	<b>1,40 €</b>
Grampo p/ fixação de relva artificial de 20 cm	<b>1409050450</b>	Un.	<b>1,10 €</b>



## Fitas

- ▶ **Descrição:** A fita autoadesiva é ideal para unir as faixas de relva artificial sem qualquer dificuldade. Para tal basta desenrolar a fita entre as secções de relva que deseja unir e remover a camada protetora. De seguida, basta pressionar as tiras de relva centímetro a centímetro

DESCRIÇÃO	Código	Embalagem	Preço €
Fita auto-adesiva, 15 cm x 20 m	<b>1467809003</b>	Un.	<b>125,00 €</b>



## Cintas Geotêxtil

DESCRIÇÃO	Código	Embalagem	Preço €
Cinta geotêxtil, 30 cm x 100 m	<b>14090502721</b>	Un.	<b>155,00 €</b>



“Os encastráveis adequados e a sua localização, são muito importantes na recirculação da água, para que esta mantenha sempre uma óptima qualidade”

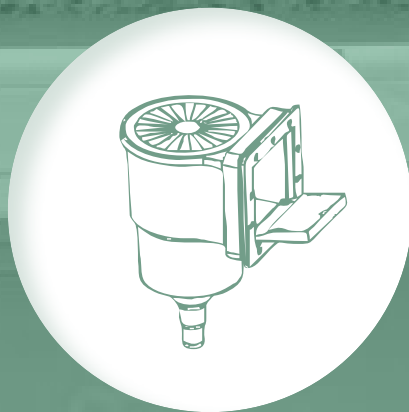

## ENCASTRÁVEIS

# 93

### ILUMINAÇÃO

- PROJETO COMPLETO LED BETÃO/LINER 94
- ARO EMBELEZADOR P/ PROJETO 95
- CAIXA DE LIGAÇÃO 95

### SKIMMERS WELTICO

- SKIMMER BOCA LARGA P/BETÃO / LINER 96
- SKIMMER BOCA LARGA P/LINER 96
- SKIMMER BOCA LARGA P/BETÃO / LINER 97
- COLA P/ SKIMMER 97

### ACESSÓRIOS DE ENCASTRAR WELTICO

- RALO DE FUNDO P/ BETÃO / LINER 98
- GRELHAS DO RALO DE FUNDO 98
- PASSAMUROS ABS 99
- BOQUILHAS DE IMPULSÃO E ASPIRAÇÃO 99
- EMBELEZADORES P/ BOQUILHAS DE ASPIRAÇÃO 99

### SKIMMERS

- SKIMMER BOCA LARGA P/ BETÃO 100
- SKIMMER BOCA LARGA P/ LINER 100
- SKIMMER BOCA ESTREITA P/BETÃO 100
- SKIMMER BOCA ESTREITA P/LINER 100
- SKIMMER BAIXO PERFIL P/LINER 101
- SKIMMER UNIK 101
- ACESSÓRIOS P/ SKIMMERS 102

### ACESSÓRIOS DE ENCASTRAR

- RALO DE FUNDO 103
- GRELHAS DO RALO DE FUNDO 103
- REGULADOR DE NÍVEL AUTOMÁTICO 104
- PASSAMUROS ABS 104
- BOQUILHAS DE IMPULSÃO, ASPIRAÇÃO E FUNDO 105

### ACESSÓRIOS DE ENCASTRAR P/ SPA

- TOMADA DE AR REGULÁVEL 106
- PULSADORES PNEUMÁTICOS 106
- PULSADORES PIEZOELÉTRICO 106
- JET GIRATÓRIOS 107
- KIT DE HIDROMASSAGEM 107
- CORPOS PARA JET GIRATÓRIO 107
- RALO DE SUÇÃO 2" 107

### GRELHAS P/ CALEIRAS

- GRELHAS CURVAS P/ CALEIRA 22 MM DE ALTURA 108
- GRELHAS CURVAS P/ CALEIRA REVERSÍVEIS 35 MM DE ALTURA 109
- CANTOS DE CANAL DE CALEIRA 90° 22 MM DE ALTURA 110
- CANTOS DE CANAL DE CALEIRA 90° 35 MM DE ALTURA 110
- PERFIL DE SUPORTE DE GRELHA 110

### ILUMINAÇÃO LED

- PROJETO COMPLETO LED 111
- PROJETO PLANOS LED 111
- LÂMPADA LED PAR56 112
- LÂMPADA LED PAR56, ECOPROOF 113
- KIT RENOVACÃO P/ PROJETO 113
- ACESSÓRIOS P/ PROJETO 114
- CAIXA DE LIGAÇÃO 114
- PROJETO PLANOS LED P/ CONST. 115
- PROJETO TUBULARES 116
- PROJETO MINILED 117
- KIT DE INSTALAÇÃO P/ PISCINAS SOBREELEVADAS 118
- KIT DE INSTALAÇÃO P/ PISCINAS ENTERRADAS 118
- TERMINAIS DE CONTROLO REMOTO 119

### CASCATAS

- MAGICFALLS 120

### BORDADURA

- CANTOS 121
- CURVAS 121
- RETAS 121

# ILUMINAÇÃO LED

## Projektor completo LED betão/liner



► **Descrição:** Compatível com qualquer tipo de piscina, é a solução que precisa para iluminar de forma espetacular toda a área.

### CARACTERÍSTICAS:

- 10 cores e 5 programas disponíveis em LED RGB
- Disponível em branco (6 LEDs) e em RGB (12 LEDs)



LEDs	6 LEDs brancos	12 LEDs a cores
Consumo (W) +/- 10%	19W	28W
T (Kelvin)	6500 = Branco	RGB
Vida útil (h)	10.000 (h)	
Voltagem / Hz	12V ~ / 50 60Hz	
Lumens (lm)	1800	1200
Nível de proteção	IP56	

### KIT INCLUI:

- 2 tampas ABS DESIGN (1 redonda e 1 quadrada)
- 1 cabo de 2,4 mm
- 1 passa-cabos
- 1 nicho com opção para liner
- **1 opção de rebaixamento:** concreto/revestimento ou painel/revestimento



### Dimensões:

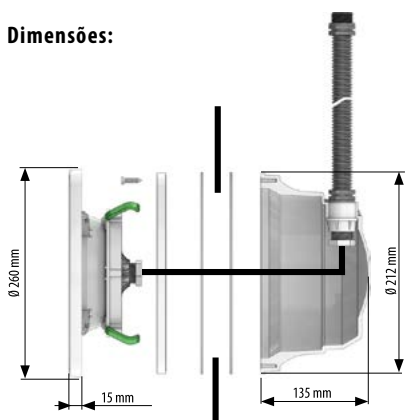

DESCRIÇÃO	Código	Embalagem	Preço € / Un.
Projector completo LED, BRANCO betão/liner	88451	Un.	<b>289,00 €</b>
Projector completo LED, RGB betão/liner	88452	Un.	<b>419,0 €</b>

### ► DESTAQUES:

- Compatível com todos os tipos de piscina.
- Facilidade de montagem e desmontagem da unidade óptica
- Várias opções de cores para o espelho

## Aro embelezador p/ projetor



DESCRIÇÃO	Código	Embalagem	Preço € / Un.
Aro embelezador antracite p/ projetor completo	88459	Un.	<b>23,50 €</b>
Aro embelezador cinza p/ projetor completo	88460	Un.	<b>23,50 €</b>
Aro embelezador areia p/ projetor completo	88461	Un.	<b>23,50 €</b>



88459



88460



88461

## Caixa de ligação



DESCRIÇÃO	Código	Embalagem	Preço € / Un.
Caixa de ligação cinza	88453	Un.	<b>39,25 €</b>
Caixa de ligação antracite	88454	Un.	<b>39,25 €</b>



88453



88454

### CARACTERÍSTICAS:

- É usado para conectar os projetores eletricamente.
- Disponível em 2 cores.
- Saída rosqueada G3/4 ou diâmetro interno de 50mm.

### Dimensões:

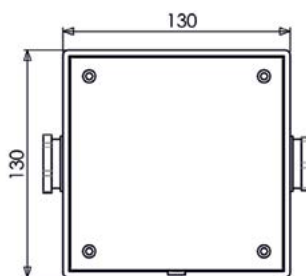
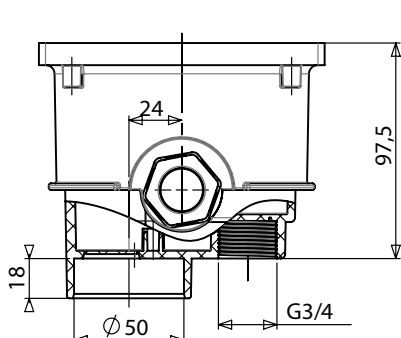

### INCLUI:

- Caixa com tampa
- 2 prensa-cabos para prender os cabos ou tubos de peças de vedação CCS

# SKIMMERS

ENCASTRÁVEIS

## Skimmer de boca larga A600 c/ insertos latão



DESCRIÇÃO	Código	Embalagem	Preço € / Un.
Skimmer de boca larga A600 p/ betão/liner insertos latão	884526	Un.	<b>375,00 €</b>

### CARACTERÍSTICAS:

- Inserções de latão
- Moldagem por inserção



## Skimmer de boca larga A600



DESCRIÇÃO	Código	Embalagem	Preço € / Un.
Skimmer de boca larga A600 Antracite p/ betão/liner	88455	Un.	<b>362,00 €</b>
Skimmer de boca larga A600 Cinza p/ betão/liner	88456	Un.	<b>362,00 €</b>
Skimmer de boca larga A600 Areia p/ betão/liner	88457	Un.	<b>362,00 €</b>

### CARACTERÍSTICAS:

- Fabricado em ABS, resistente aos raios UV



88455



88456



88457

### Dimensões:

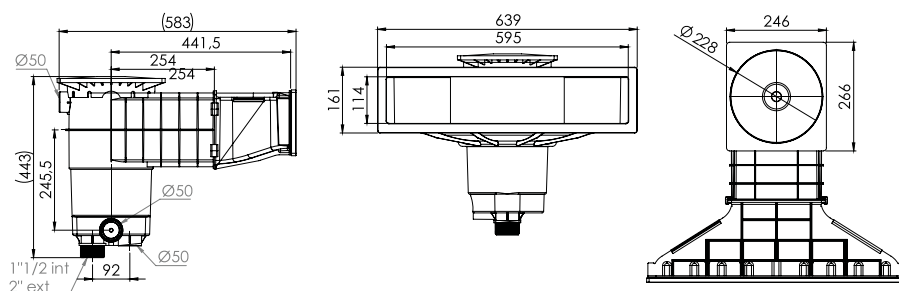



# SKIMMERS

## Skimmer de boca larga A800



DESCRIÇÃO	Código	Embalagem	Preço € / Un.
Skimmer de boca larga A800 p/ betão/liner	88458	Un.	<b>425,00 €</b>



### CARACTERÍSTICAS:

- Fabricado em ABS, resistente aos raios UV.

### Dimensões:

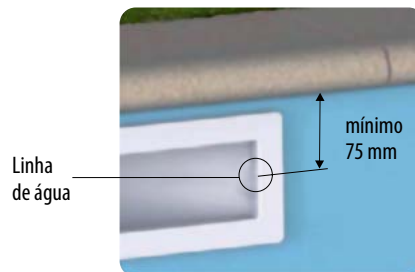
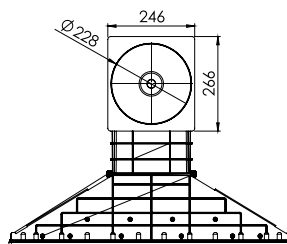
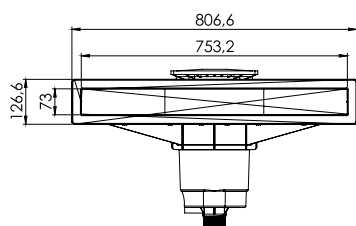
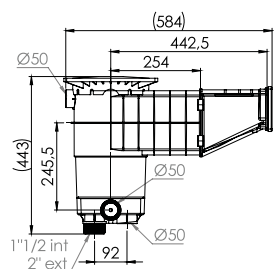

## Cola p/ Skimmer



DESCRIÇÃO	Código	Embalagem	Preço € / Un.
Cola Weltico p/ skimmer 50 mL	884525	Un.	<b>29,90 €</b>

### CARACTERÍSTICAS:

- Fornecida com cada skimmer, A600 e A800
- Cola plástica especial ABS
- Colagem ideal das peças a serem seladas



welticolle

**Cola plástica especial ABS, ideal para selar.**

# ACESSÓRIOS DE ENCASTRAR

## Ralos de fundo



DESCRIÇÃO	Código	Embalagem	Preço € / Un.
Ralo de fundo p/ betão/liner	884521	Un.	49,90 €

### CARACTERÍSTICAS:

*Um engenhoso sistema de drenagem que permite alinhar a grelha com as paredes da piscina.*

- Grelha e falange ainda disponíveis em cor.
- Máx. fluxo 11,75 m<sup>3</sup>/h para 0,5 m/s

### Dimensões:

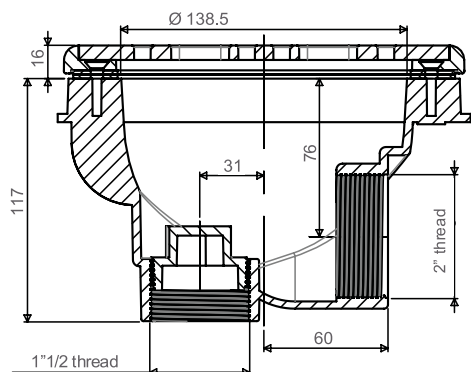

**Totalmente ajustável e giratório.**

### ► DESTAQUES:

- Facilidade de montagem.
- Corpo devidamente selado.
- Permite ajuste da falange e grelha para que fiquem totalmente alinhados com as paredes da piscina.

## Grelhas do ralo de fundo



DESCRIÇÃO	Código	Embalagem	Preço € / Un.
Grelha antracite p/ ralo de fundo	884522	Un.	39,95 €
Grelha cinza p/ ralo de fundo	884523	Un.	39,95 €
Grelha areia p/ ralo de fundo	884524	Un.	39,95 €

### CARACTERÍSTICAS:

- Disponível em 3 cores.
- Pode ser usado em qualquer outro ralo de fundo Weltico

### Dimensões:

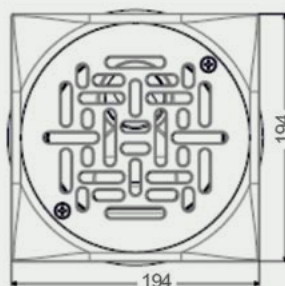

884522



884523



884524

# ACESSÓRIOS DE ENCASTRAR

## Passamuros ABS



DESCRIÇÃO	Código	Embalagem	Preço € / Un.
Passamuros ABS de enroscar betão/liner	884517	Un.	17,50 €



### CARACTERÍSTICAS:

- Comprimento 300 mm a ser cortado de acordo à espessura da parede (saída Ø50 fêmea /3 segmentos 2" macho)
- Feito de ABS

## Boquilhas de Impulsão e Aspiração



DESCRIÇÃO	Código	Embalagem	Preço € / Un.
Boquilha de impulsão 1 1/2" betão/liner	884512	Un.	26,50 €
Boquilha de impulsão antracite 1 1/2" betão/liner	884513	Un.	39,95 €
Boquilha de impulsão cinza 1 1/2" betão/liner	884514	Un.	39,95 €
Boquilha de impulsão areia 1 1/2" betão/liner	884515	Un.	39,95 €
Boquilha de aspiração 1 1/2" betão/liner	884516	Un.	19,95 €



884516



884512



884513



884514



884515

## Embelezadores p/ Boquilha de Aspiração

DESCRIÇÃO	Código	Embalagem	Preço € / Un.
Embelezador antracite p/ boquilha aspiração	884518	Un.	8,50 €
Embelezador cinza p/ boquilha aspiração	884519	Un.	8,50 €
Embelezador areia p/ boquilha aspiração	884520	Un.	8,50 €









884518

884519

884520

## SKIMMERS

## Skimmer de boca larga

DESCRIÇÃO	Cores	Código	Embalagem	Preço € / Un.
Skimmer de boca larga p/ betão		86276	Un.	115,00 €
Skimmer de boca larga p/ liner		86012	Un.	145,00 €
Skimmer de boca larga areia p/ liner		86060	Un.	165,00 €
Skimmer de boca larga cinza p/ liner		86061	Un.	165,00 €
Skimmer de boca larga antracite p/ liner		86062	Un.	165,00 €
Skimmer de boca larga areia p/ betão		86067	Un.	125,00 €
Skimmer de boca larga cinza p/ betão		86068	Un.	125,00 €
Skimmer de boca larga antracite p/ betão		86069	Un.	125,00 €



**Caudal recomendado:** 5 m<sup>3</sup>/h  
**Superfície recomendada:** 25 m<sup>2</sup>

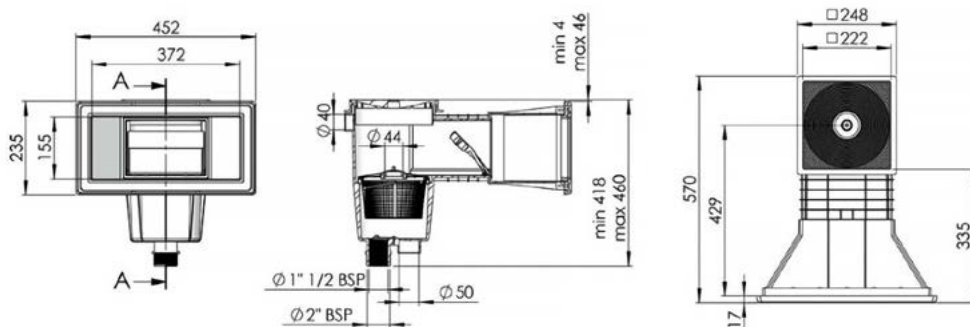

## Skimmer de boca estreita

DESCRIÇÃO	Código	Embalagem	Preço € / Un.
Skimmer de boca estreita p/ betão	86010	Un.	99,50 €
Skimmer de boca estreita p/ liner	86015	Un.	135,00 €



**Caudal recomendado:** 5 m<sup>3</sup>/h  
**Superfície recomendada:** 25 m<sup>2</sup>

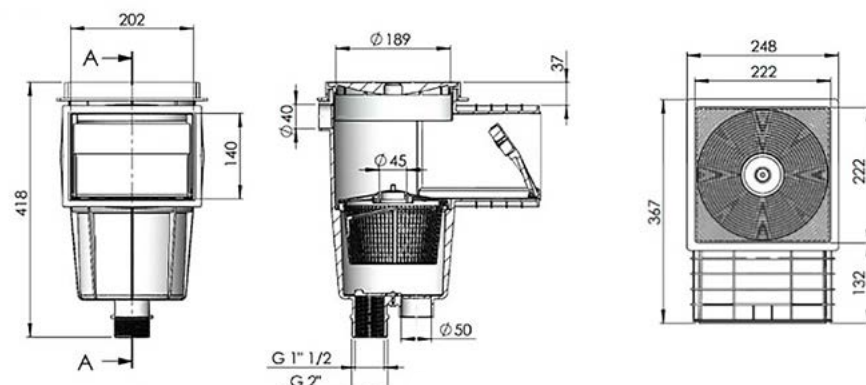

# SKIMMERS

## Skimmer de baixo perfil

DESCRIÇÃO	Cores	Código	Embalagem	Preço € / Un.
Skimmer de baixo perfil p/ liner		84020416	Un.	225,00 €
Skimmer de baixo perfil areia p/ liner		8651623	Un.	249,00 €
Skimmer de baixo perfil cinza p/ liner		8651606	Un.	249,00 €
Skimmer de baixo perfil antracite p/ liner		840204162	Un.	249,00 €



**Caudal recomendado:** 7,5 m<sup>3</sup>/h  
**Superfície recomendada:** 25 m<sup>2</sup>

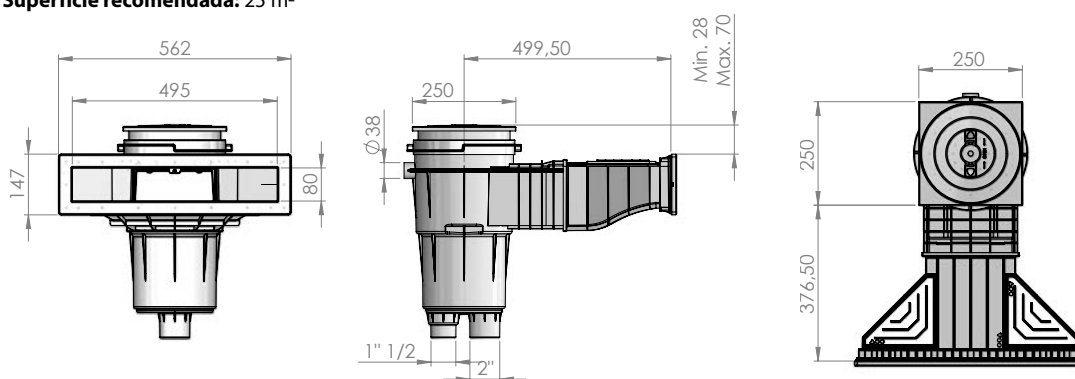

## Skimmer Unik

DESCRIÇÃO	Cores	Código	Embalagem	Preço € / Un.
Corpo Skimmer Unik p/ betão		8248020	Un.	165,00 €
Corpo Skimmer Unik p/ liner		8248021	Un.	229,00 €
Boca branca p/ Skimmer Unik		8248026	Un.	39,00 €
Boca areia p/ Skimmer Unik		8248027	Un.	43,00 €
Boca cinza p/ Skimmer Unik		8248028	Un.	43,00 €
Boca antracite p/ Skimmer Unik		8248029	Un.	43,00 €
Tampa branca p/ Skimmer Unik		8248022	Un.	69,00 €
Tampa areia p/ Skimmer Unik		8248023	Un.	79,00 €
Tampa cinza p/ Skimmer Unik		8248024	Un.	79,00 €
Tampa antracite p/ Skimmer Unik		8248025	Un.	79,00 €



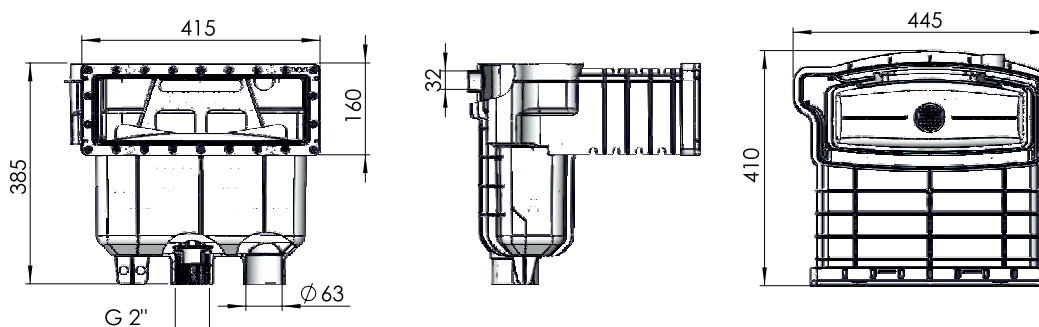

**Caudal recomendado:** 10 m<sup>3</sup>/h  
**Superfície recomendada:** 25 m<sup>2</sup>



## SKIMMERS

## Acessórios para Skimmers

DESCRIÇÃO	Cores	Código	Embalagem	Preço € / Un.
Afastador p/ tampa do skimmer 15 L		8627600	Un.	<b>7,90 €</b>
Cesto p/ skimmer		82179	Un.	<b>8,90 €</b>
Cesto p/ skimmer de baixo perfil		82480005	Un.	<b>8,90 €</b>
Tampa redonda p/ skimmer		82176	Un.	<b>11,25 €</b>
Flutuador p/ skimmer		82177	Un.	<b>14,90 €</b>
Flutuador clip p/ skimmer de baixo perfil		84020509	Un.	<b>13,20 €</b>
Tampa redonda p/ skimmer de baixo perfil		82480045	Un.	<b>33,90 €</b>
Tampa redonda e aro quadrado p/ skimmer		8501500	Un.	<b>23,95 €</b>
Tampa redonda e aro quadrado p/ skimmer de baixo perfil		8501501	Un.	<b>39,90 €</b>
Kit de juntas p/ skimmer de boca estreita p/ liner		8601500	Un.	<b>42,90 €</b>
Kit de juntas p/ skimmer de boca larga p/ liner		86013	Un.	<b>49,90 €</b>
Kit de juntas p/ skimmer de baixo perfil p/ liner		82480012	Un.	<b>99,90 €</b>
Kit aro + embelezador + parafusos p/ skimmer boca estreita		851570	Un.	<b>45,50 €</b>
Kit aro + embelezador + parafusos p/ skimmer boca larga		822222	Un.	<b>52,50 €</b>
Aro embelezador p/ skimmer de baixo perfil		82480010	Un.	<b>16,75 €</b>
Aro embelezador areia p/ skimmer de baixo perfil		82480102	Un.	<b>17,00 €</b>
Aro embelezador cinza p/ skimmer de baixo perfil		82480103	Un.	<b>17,00 €</b>
Aro embelezador antracite p/ skimmer de baixo perfil		82480104	Un.	<b>17,00 €</b>



8627600



82179



82480005



82176



8501500



82013



82177



8501501



822222



84020509

# ACESSÓRIOS DE ENCASTRAR

## Ralos de fundo

DESCRIÇÃO	Cores	Código	Embalagem	Preço € / Un.
Ralo de fundo p/ liner		86517	Un.	59,00 €
Ralo de fundo p/ betão		86518	Un.	25,00 €
Ralo de fundo areia p/ betão	●	8651631	Un.	27,00 €
Ralo de fundo cinza p/ betão	●	8651619	Un.	27,00 €
Ralo de fundo antracite p/ betão	●	8651600	Un.	27,00 €
Ralo de fundo areia p/ liner	●	8651624	Un.	65,90 €
Ralo de fundo cinza p/ liner	●	8651607	Un.	65,90 €
Ralo de fundo antracite p/ liner	●	8651617	Un.	65,90 €
Ralo de fundo anti vortex p/ liner		8651810	Un.	79,90 €
Ralo de fundo anti vortex p/ betão		865181	Un.	39,90 €



ENCASTRÁVEIS

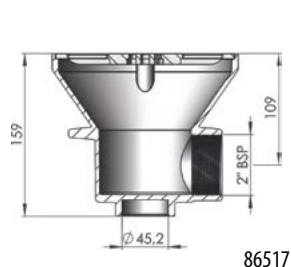

86517



865181

## Grelhas do ralo de fundo

DESCRIÇÃO	Cores	Código	Embalagem	Preço € / Un.
Grelha do ralo de fundo		030553	Un.	8,90 €
Grelha areia p/ ralo de fundo	●	82480064	Un.	11,50 €
Grelha cinza p/ ralo de fundo	●	030557	Un.	11,50 €
Grelha antracite p/ ralo de fundo	●	030556	Un.	11,50 €
Aro p/ ralo de fundo liner		030554	Un.	43,90 €
Aro areia p/ ralo de fundo liner	●	82480065	Un.	49,90 €
Aro cinza p/ ralo de fundo liner	●	030558	Un.	49,90 €
Aro antracite p/ ralo de fundo liner	●	030559	Un.	49,90 €
Grelha de ralo em inox p/ ralo de fundo		824807004	Un.	68,00 €



# ACESSÓRIOS DE ENCASTRAR

ENCASTRÁVEIS

## Regulador de nível automático

DESCRIÇÃO	Código	Embalagem	Preço € / Un.
Regulador de nível automático	85015	Un.	<b>87,00 €</b>
Conjunto de válvula e boia p/ regulador automático	84020216	Un.	<b>41,00 €</b>



85015

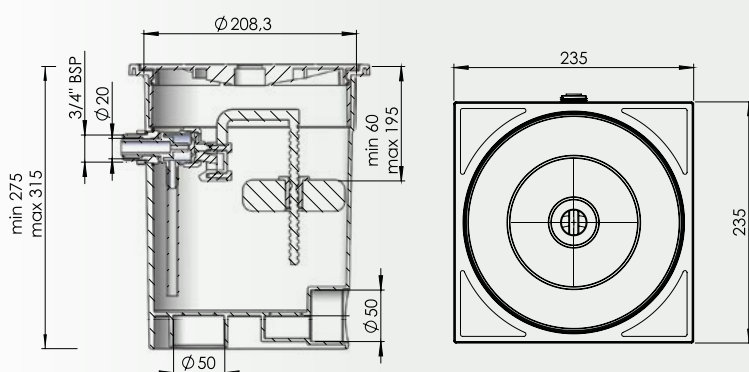

84020216

## Passamuros

DESCRIÇÃO	Código	Embalagem	Cx.	Preço € / Un.
Passamuros ABS de rosca	86005	Un.	15	<b>10,90 €</b>
Passamuros ABS de rosca p/ liner	860052	Un.	12	<b>10,90 €</b>
Passamuros ABS de colar	860051	Un.	15	<b>10,90 €</b>
Passamuros PVC de rosca	860054	Un.	20	<b>18,90 €</b>
Passamuros PVC de colar	860055	Un.	20	<b>14,50 €</b>



86005

860051



860054



860055



860052



# ACESSÓRIOS DE ENCASTRAR

## Boquilhas de Impulsão

DESCRIÇÃO	Cores	Código	Embalagem	Cx.	Preço € / Un.
Boquilha de impulsão colar D.50 p/ betão		8602011	Un.	24	9,50 €
Boquilha de impulsão p/ betão 2"		86008	Un.	24	12,50 €
Boquilha de impulsão areia p/ betão 2"	●	8651628	Un.	24	14,00 €
Boquilha de impulsão cinza p/ betão 2"	●	8651622	Un.	24	14,00 €
Boquilha de impulsão antracite p/ betão 2"	●	8651602	Un.	24	14,00 €
Boquilha de impulsão p/ liner 2"		86009	Un.	12	29,50 €
Boquilha de impulsão areia p/ liner 2"	●	8651625	Un.	12	32,50 €
Boquilha de impulsão cinza p/ liner 2"	●	8651608	Un.	12	32,50 €
Boquilha de impulsão antracite p/ liner 2"	●	86516223	Un.	12	32,50 €



## Boquilhas de Aspiração

DESCRIÇÃO	Cores	Código	Embalagem	Cx.	Preço € / Un.
Boquilha de aspiração colar D.50 p/ betão		8602010	Un.	24	9,50 €
Boquilha de aspiração p/ betão 2"		86007	Un.	24	9,00 €
Boquilha de aspiração areia p/ betão 2"	●	8651629	Un.	24	10,90 €
Boquilha de aspiração cinza p/ betão 2"	●	8651630	Un.	24	10,90 €
Boquilha de aspiração antracite p/ betão 2"	●	8651603	Un.	24	10,90 €
Boquilha de aspiração p/ liner 2"		86176	Un.	12	27,90 €
Boquilha de aspiração areia p/ liner 2"	●	86177	Un.	12	31,50 €
Boquilha de aspiração cinza p/ liner 2"	●	8651609	Un.	12	31,50 €
Boquilha de aspiração antracite p/ liner 2"	●	8651615	Un.	12	31,50 €



## Boquilhas de Fundo

DESCRIÇÃO	Código	Embalagem	Cx.	Preço € / Un.
Boquilha de fundo p/ betão 2"	86022	Un.	24	15,90 €
Boquilha de fundo p/ liner 2"	86023	Un.	12	35,90 €
Boquilha de fundo oscilante p/ betão	8602019	Un.	12	32,50 €



# ACESSÓRIOS DE ENCASTRAR P/ SPA

## Tomada de ar regulável

DESCRIÇÃO	Código	Embalagem	Preço € / Un.
Tomada de ar regulável	8602009	Un.	<b>19,95 €</b>



## Pulsador pneumático

DESCRIÇÃO	Código	Embalagem	Preço € / Un.
Pulsador pneumático p/ até 15 m	8602014	Un.	<b>129,00 €</b>
Pulsador pneumático p/ até 7 m simples	8602008	Un.	<b>62,00 €</b>
Pulsador pneumático p/ até 7 m simples, com rosca	8602038	Un.	<b>135,00 €</b>
Tubo de aspiração p/ pulsadores	8602015	Metro linear	<b>0,95 €</b>



## Pulsador piezoelétrico

DESCRIÇÃO	Código	Embalagem	Preço € / Un.
Controlador piezoelétrico c/ temporizador	843724	Un.	<b>125,00 €</b>
Pulsador piezoelétrico Inox	843720	Un.	<b>69,00 €</b>
Pulsador piezoelétrico PVC	843722	Un.	<b>52,00 €</b>
Corpo Inox p/ Pulsador piezoelétrico	843721	Un.	<b>125,00 €</b>
Corpo teflon p/ Pulsador piezoelétrico	843723	Un.	<b>65,00 €</b>



843724

1. Maior fiabilidade por contacto electrónico
2. Economia de energia
3. Temporizador (2 a 65 minutos)



843720

843722

Esquema de funcionamento:

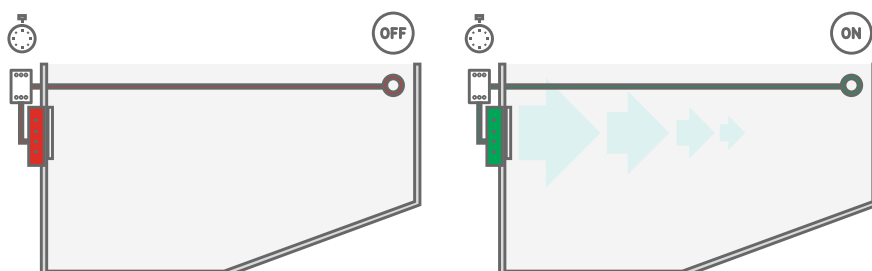

843721



843723

# ACESSÓRIOS DE ENCASTRAR P/ SPA

## Jet giratório

DESCRIÇÃO	Código	Embalagem	Preço € / Un.
Jet giratório de um jato	8602031	Un.	<b>58,90 €</b>
Jet giratório de dois jatos	8602030	Un.	<b>58,90 €</b>



8602031



8602030

## Corpo para jet giratório

DESCRIÇÃO	Código	Embalagem	Preço € / Un.
Corpo p/ jet giratório p/ betão	8602028	Un.	<b>47,90 €</b>
Corpo p/ jet giratório p/ liner	8602029	Un.	<b>94,00 €</b>



8602028



8602029

Ligações: Água 32 mm / Ar 32 mm

## Kit Hidromassagem

DESCRIÇÃO	Código	Embalagem	Preço € / Un.
Kit Hidromassagem c/ passamuro p/ liner	82480015	Un.	<b>45,00 €</b>
Kit hidromassagem c/ passamuro p/ betão	82480938	Un.	<b>36,90 €</b>



190 mm

Ligações: Água 50 mm / Ar 20 mm



82480015



82480938

## Ralo de sucção de 2"

DESCRIÇÃO	Código	Embalagem	Preço € / Un.
Ralo de sucção de 2"	8602027	Un.	<b>24,50 €</b>



# GRELHAS PARA CALEIRAS

As grelhas para caleiras fornecidas pela Ecopool são fabricadas em polipropileno estabilizado, tornando-as resistentes à ação dos raios ultravioletas. São unidas por um encaixe macho-fêmea, o que permite alguma flexibilidade na montagem sendo capaz de suportar possíveis dilatações. É recomendado construir o canal de transbordamento da piscina 5 milímetros mais largo do que as próprias grelhas para que as mesmas não sofram estragos em caso de dilatações.

Exemplo (fig. 1). Para uma grelha de caleira com uma largura de (L1) de 195 milímetros, recomendamos a construção de um canal de transbordamento (L) com 200 milímetros. As grelhas de caleira transversais são fornecidas em duas alturas (H), 22 ou 35 milímetros respectivamente.

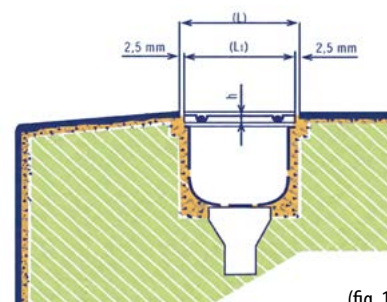

(fig. 1)

## Grelhas curvas para caleira – 22 mm de altura

- **Descrição:** Fabricadas em polipropileno com estabilizadores para a proteção acrescida contra o efeito dos raios ultravioletas. União através de acoplamento ajustável entre os módulos, permitindo o seu molde à forma da piscina. (45 unidades compõem um metro de comprimento).

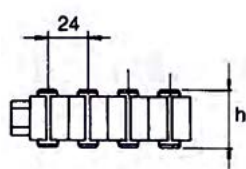
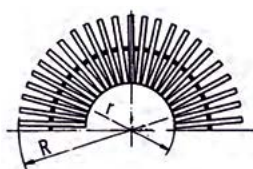

DESCRIÇÃO	Código	Emb.	Altura (H) mm	Largura (L1) mm	Largura do canal (L) mm	R (mm)	r (mm)	Fluxo de drenagem (m³/h)	Preço € /Un.
Grelha curva p/ caleira 22x195 mm	85990	470 Un.	22	195	200	445	250	126	<b>0,90 €</b>
Grelha curva p/ caleira 22x245 mm	85601	320 Un.	22	245	250	545	300	158	<b>0,90 €</b>
Grelha curva p/ caleira 22x295 mm	85992	300 Un.	22	295	300	645	350	190	<b>1,10 €</b>
Grelha curva p/ caleira 22x335 mm	85997	250 Un.	22	335	340	785	450	216	<b>1,20 €</b>

# GRELHAS PARA CALEIRAS

## Grelhas curvas para caleira reversíveis – 35 mm de altura

- **Descrição:** Fabricadas em polipropileno com estabilizadores para a proteção acrescida contra o efeito dos raios ultravioletas. União através de acoplamento ajustável entre os módulos, permitindo o seu molde à forma da piscina. (45 unidades compõem um metro de comprimento).

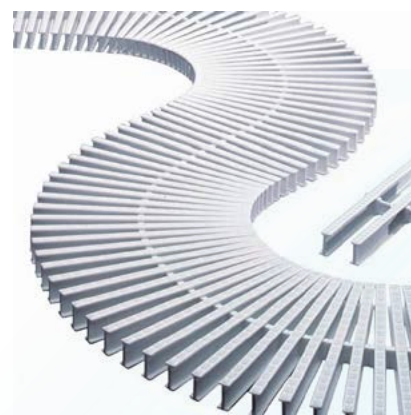

ENCASTRÁVEIS

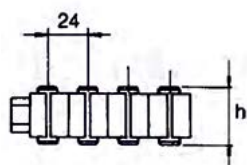
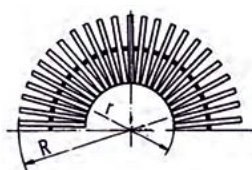

DESCRIÇÃO	Código	Emb.	Altura (H) mm	Largura (L1) mm	Largura do canal (L) mm	R (mm)	r (mm)	Fluxo de drenagem (m³/h)	Preço €/Un.
Grelha curva p/ caleira 35x195 mm	85995	450 Un.	35	195	200	445	250	126	<b>0,80 €</b>
Grelha curva p/ caleira 35x245 mm	85994	300 Un.	35	245	250	545	300	158	<b>1,05 €</b>
Grelha curva p/ caleira 35x295 mm	85991	290 Un.	35	295	300	645	350	190	<b>1,05 €</b>
Grelha curva p/ caleira 35x335 mm	85020011	250 Un.	35	335	340	785	450	216	<b>1,13 €</b>

# GRELHAS PARA CALEIRAS

## Cantos de canal de caleira de 90° - 22 mm de altura

► **Descrição:** Construídas em polipropileno copolímero injetado de cor branca.

DESCRIÇÃO	CÓDIGO	EMB.	L mm	H mm	A mm	PREÇO € / Un.
Cantos de canal de caleira de 90°, 22x195 mm	85022379	4 Un.	195	22	245	<b>35,00 €</b>
Cantos de canal de caleira de 90°, 22x245 mm	85020009	4 Un.	245	22	295	<b>42,00 €</b>
Cantos de canal de caleira de 90°, 22x295 mm	85020001	4 Un.	295	22	345	<b>54,00 €</b>
Cantos de canal de caleira de 90°, 22x335 mm	85020024	4 Un.	335	22	385	<b>65,00 €</b>

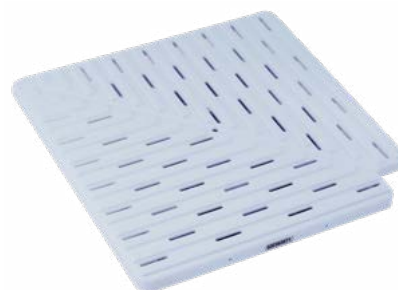

## Cantos de canal de caleira de 90° - 35 mm de altura

► **Descrição:** Construídas em polipropileno copolímero injetado de cor branca.

DESCRIÇÃO	CÓDIGO	EMB.	L mm	H mm	A mm	PREÇO € / Un.
Cantos de canal de caleira de 90°, 35x195 mm	85020019	4 Un.	195	35	245	<b>38,00 €</b>
Cantos de canal de caleira de 90°, 35x245 mm	851531	4 Un.	245	35	295	<b>46,00 €</b>
Cantos de canal de caleira de 90°, 35x295 mm	851532	4 Un.	295	35	345	<b>59,00 €</b>
Cantos de canal de caleira de 90°, 35x335 mm	85020015	4 Un.	335	35	385	<b>72,00 €</b>

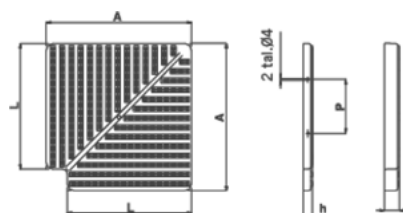

## Perfil de suporte de grelha

► **Descrição:** Adaptável a grelhas de 22, 24 e 35 mm de altura. Em material plástico inalterável. Fornecida em tiras de 2 m. Medidas interiores 24 mm x 37 mm.

DESCRIÇÃO	Código	Embalagem	Preço € / Un.
Perfil de suporte de grelha, 2 metros	85020018	Un.	<b>11,75 €</b>





# ILUMINAÇÃO LED

## Projetores completos LED

- **Descrição:** Estes projetores completos incluem tudo o que é necessário para que se possa realçar a sua instalação em qualquer tipo de piscina. Com um consumo energético reduzido, é adequado para iluminar piscinas residenciais.

Dados técnicos	LED branco	LED RGB
Consumo (W)	14,50	22
Voltagem (Vac)	12	
LUMENS (lm)	1.485	1.100
Eficiência (lm/W)	102,41	50
Vida útil (h)	50.000	
Nível de proteção	IP68	

DESCRIÇÃO	Cores	Código	Embalagem	Preço € / Un.
Projetor completo LED branco p/ betão		86998	Un.	242,00 €
Projetor completo LED branco p/ liner		86995	Un.	258,00 €
Projetor completo LED RGB p/ betão		86997	Un.	295,00 €
Projetor completo LED RGB p/ liner		86996	Un.	325,00 €
Projetor s/ nicho LED branco		815007000	Un.	229,00 €
Projetor s/ nicho LED RGB		815007001	Un.	279,00 €
Aro embelezador areia p/ projetor completo		82480105	Un.	29,95 €
Aro embelezador cinza p/ projetor completo		82480106	Un.	29,95 €
Aro embelezador antracite p/ projetor completo		82480107	Un.	29,95 €

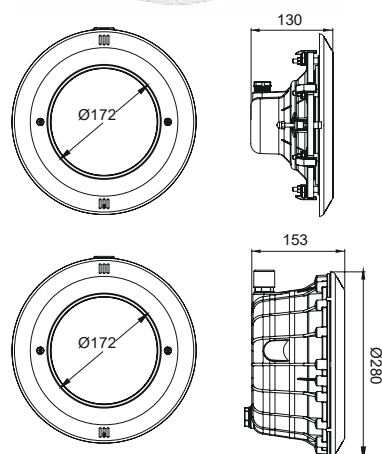

## Projetores planos LED

- **Descrição:** Devido à sua fácil instalação, esta luz é ideal para construção existente. Como não existe nicho, não é necessário trabalho de construção para realizar a sua instalação, a qual é realizada fixando um suporte à parede que por sua vez segura o projetor.

Dados técnicos	LED branco	LED RGB	LED RGB DMX
Consumo (W)	14,5	22	48
Voltagem (Vac)	12		
LUMENS (lm)	1.485	1.100	2.544
Eficiência (lm/W)	102,41	50	53
Vida útil (h)	50.000		
Nível de proteção	IP68		

DESCRIÇÃO	Código	Embalagem	Preço € / Un.
Projetor plano LED branco p/ betão	86988	Un.	225,00 €
Projetor plano LED RGB p/ betão	8602208	Un.	240,00 €
Projetor plano LED RGB DMX* p/ betão	8602207	Un.	465,00 €

\* Protocolo de controlo avançado para lâmpadas RGB.



# ILUMINAÇÃO LED

## Lâmpada LED PAR56



- **Descrição:** Apta para todo o tipo de nichos disponíveis no mercado, a lâmpada LED PAR56 pode ser instalada sem necessitar de algum tipo de trabalho específico e pode ser utilizada para substituir uma lâmpada tradicional incandescente de 300 W.

Dados técnicos	Lâmpada LED Branco PAR56, Seamaid	Lâmpada LED RGB PAR56, c/ comando Seamaid	Lâmpada LED Branco PAR56, Ecopool	Lâmpada LED Branco Quente PAR56, Ecopool	Lâmpada LED RGB PAR56, Ecopool
Consumo (W)	13	16	14,5	14,5	22
Voltagem (Vac)	12				
LUMENS (lm)	1.450	510	1.485		1.100
Eficiência (lm/W)	111,54	37,50	102,41	102,41	50
Temperatura (K)	6500	-	5700	3000	-
Vida útil (h)	10.000	15.00	50.000		
Nível de proteção	IP68				

### Dimensões lâmpada Seamaid:

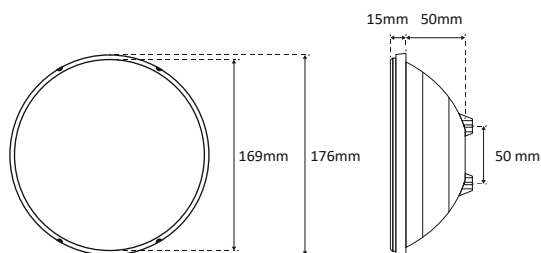

8689311

86893

DESCRIÇÃO	Código	Embalagem	Preço € / Un.
Lâmpada LED Branco PAR56 Seamaid	86892	Un.	<b>79,00 €</b>
Lâmpada LED RGB PAR56, c/ comando Seamaid	868931	Un.	<b>195,00 €</b>
Lâmpada LED Branco PAR56 Ecopool	8689311	Un.	<b>119,00 €</b>
Lâmpada LED Branco Quente PAR56 Ecopool	868842	Un.	<b>119,00 €</b>
Lâmpada LED RGB PAR56 Ecopool	86893	Un.	<b>195,00 €</b>



86892

868931

### ► DESTAQUES:

- **Resistentes:** Uma injeção de policarbonato dá à lâmpada uma resistência muito elevada a choques, calor e reações químicas com produtos de tratamento de água. Dois terminais aparafusados garantem a resiliência da conexão elétrica de 12 V.
- **Fiáveis e eficientes:** Lente soldada por fricção, desenhada para funcionamento subaquático, oferecer uma difusão de luz otimizada na piscina ao mesmo tempo que é suave aos olhos dos banhistas.
- **Económica:** A luz LED permite poupanças significativas, tanto para utilizadores (poupança energética) e profissionais, particularmente aquando da construção de uma piscina.



## Lâmpada LED PAR56, ECOPROOF A+

- **Descrição:** Trocar a sua lâmpada incandescente ou LED pela lâmpada ECOPROOF é uma decisão acertada graças à sua construção 100% à prova de água devido à sua câmara de conexão na dorsal. Esta versão é ideal para a renovação de piscinas.

Dados técnicos	Lâmpada LED PAR56, branco	Lâmpada LED PAR56, RGB
Consumo (W)	13	16
Voltagem (Vac)	12	12
LUMENS (lm)	1.450	600
Eficiência (lm/W)	111	37,5
Vida útil (h)	10.000	15.000
Nível de proteção	IP68	

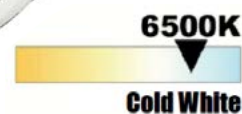

NOTA : Cold White - 6500 K

### Dimensões:

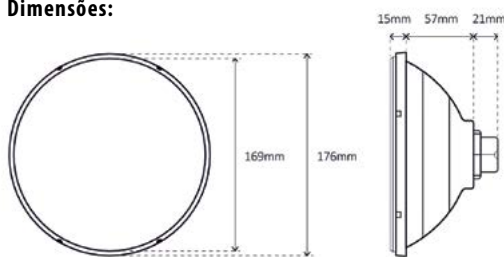

Ideal p/ instalação com kit de renovação em qualquer tipo de nicho.

### Instruções de instalação:

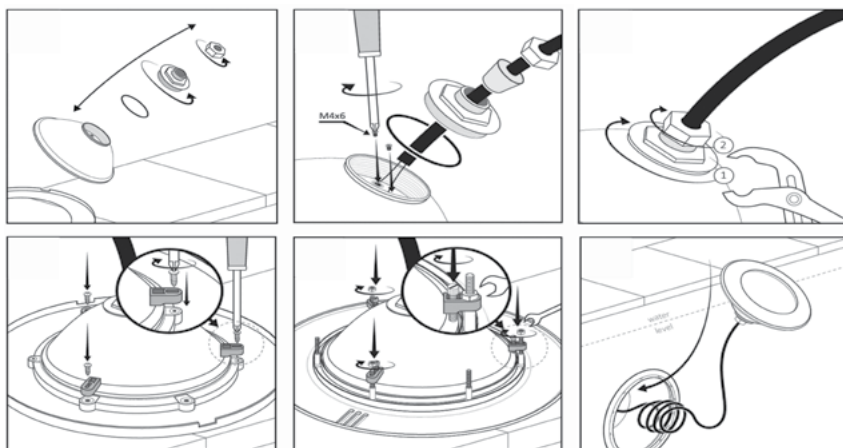

DESCRIÇÃO	Código	Embalagem	Preço € / Un.
Lâmpada LED PAR56, branco, Ecoproof	868920	Un.	<b>125,00 €</b>
Lâmpada LED PAR56, RGB, Ecoproof	868921	Un.	<b>235,00 €</b>

### ► DESTAQUES:

- **Graças à sua forma de fixação inovadora através dos acessórios incluídos, permite eliminar os encaixes traseiros, a junta e reduzir o número de parafusos em aço inoxidável.**
- **Resistentes:** Uma injeção de policarbonato dá à lâmpada uma resistência muito elevada a choques, calor e reações químicas com produtos de tratamento de água. Dois terminais aparafusados garantem a resiliência da conexão elétrica de 12 V.
- **Fiáveis e eficientes:** Lente soldada por fricção, desenhada para funcionamento subaquático, oferecer uma difusão de luz otimizada na piscina ao mesmo tempo que é suave aos olhos.

## Kit de renovação universal para projetores

- **Descrição:** Composto de embelezador em ABS, 3 patilhas deformáveis e 6 parafusos de aço inoxidável.

DESCRIÇÃO	Cores	Código	Embalagem	Preço € / Un.
Kit de renovação para projetores		85560000	Un.	<b>64,90 €</b>
Kit de renovação Areia para projetores		85560003	Un.	<b>64,90 €</b>
Kit de renovação Cinza para projetores		85560004	Un.	<b>64,90 €</b>
Kit de renovação Antracite para projetores		85560005	Un.	<b>64,90 €</b>



# ILUMINAÇÃO

ENCASTRÁVEIS

## Acessórios para projetores

DESCRIÇÃO	Código	Embalagem	Preço € / Un.
Passa cabos	86991	Un.	5,25 €
Aro intermédio projetor p/ liner	86445	Un.	29,00 €
Aro embelezador branco p/ projetor completo	852321	Un.	20,75 €
Nicho de projetor p/ betão	85155	Un.	20,90 €
Nicho de projetor p/ liner	86992	Un.	58,90 €
Bucín foco M-25	87198	Un.	6,90 €
Junta tórica p/ lâmpada PAR56	87199	Un.	17,95 €
Junta adesiva projetor p/ liner	822224	Un.	23,50 €



87199



86992



822224



86991



86445



852321



85155



87198

## Caixa de ligação

DESCRIÇÃO	Cores	Código	Embalagem	Preço € / Un.
Caixa de ligação		86481	Un.	25,90 €
Caixa de ligação tampa Areia		86482	Un.	29,95 €
Caixa de ligação tampa cinza		86483	Un.	29,95 €
Caixa de ligação tampa antracite		86484	Un.	29,95 €



Caixa de ligação tampa **branca**



Caixa de ligação tampa **areia**



Caixa de ligação tampa **cinza**



Caixa de ligação tampa **antracite**

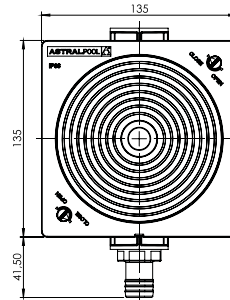
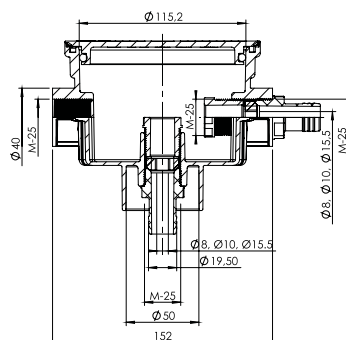
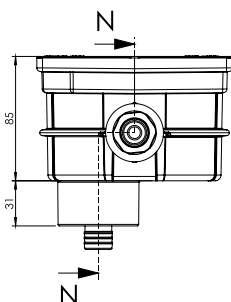

# ILUMINAÇÃO LED

## Projetores planos LED p/ construção



► **Descrição:** Compatível com qualquer tipo de piscina, é a solução que precisa para iluminar de forma espetacular toda a área. Pode enroscar-se diretamente numa boquilha de aspiração ou passa-muros de rosca 1 1/2".

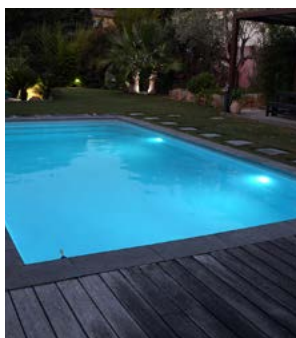

### Disponível em duas versões:

- **COLOUR LIGHTING** c/ controlo remoto: adicione fontes de cor à sua piscina graças às 11 cores e 5 programas automáticos disponíveis. Mantém a memória do último programa utilizado e uma função de reset.
- **WHITE LIGHTING** que permite a iluminação de piscinas até 10 x 5 metros de forma equitativa sem ofuscar os banhistas.

### Dimensões:

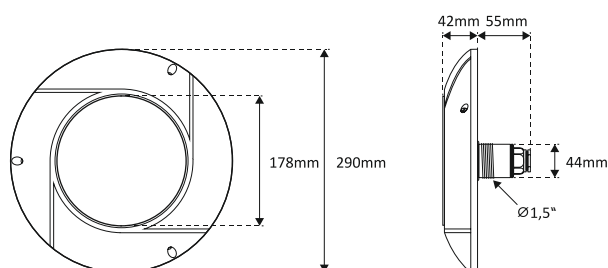

Cores Aros embelezadores opcionais:

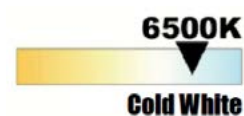

NOTA : Cold White - 6500 K

Dados técnicos	Projetores LED branco	Projetores LED RGB
Consumo (W)	13	16
Voltagem (Vac)	12	
LUMENS (lm)	1.450	600
Eficiência (lm/W)	111,54	37,5
Vida útil (h)	> 10.000	15.500
Nível de proteção	IP68	

DESCRIÇÃO	Código	Embalagem	Preço € / Un.
Projetor plano LED branco p/ construção	8699001	Un.	187,00 €
Projetor plano LED RGB p/ construção c/ comando	8699002	Un.	289,00 €

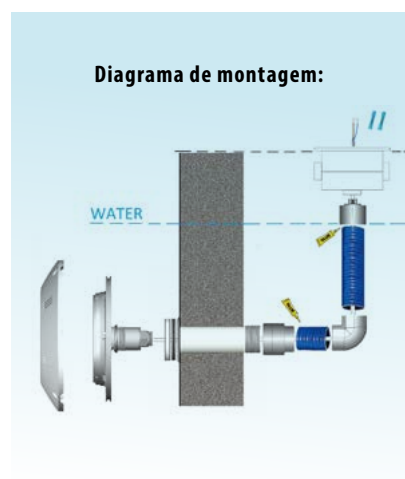

# ILUMINAÇÃO LED

## Projetores tubulares



- **Descrição:** Ilumine o seu spa, degraus ou praias submergidas! Ideais para instalação durante a construção, estes mini projetores iluminam áreas específicas da sua piscina.



Dados técnicos	Mini projetor tubular LED branco	Mini projetor tubular LED RGB
Consumo (W)	5,5	8
Voltagem (Vac)	12	
LUMENS (lm)	680	360
Eficiência (lm/W)	123,63	45
Vida útil (h)	> 15.000	
Nível de proteção	IP68	

### Dimensões:

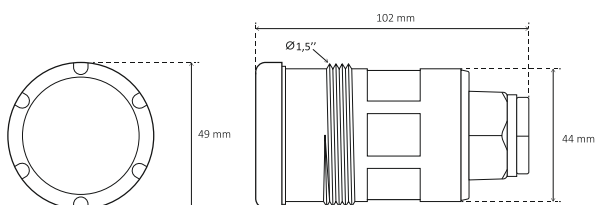

### Diagrama de montagem:

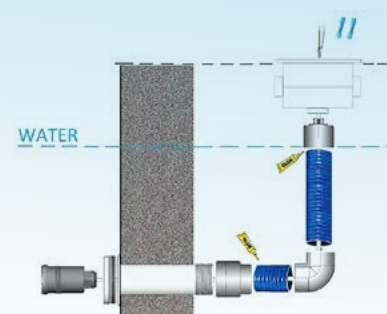

### ► DESTAQUES:

- Compatível com todos os tipos de piscina.
- Instalação fácil e segura, basta enroscar numa vulgar tomada de aspiração.
- Acompanhado com cabo elétrico de 2 metros.

DESCRIÇÃO	Código	Embalagem	Preço € / Un.
Mini projetor tubular LED BRANCO	8699003	Un.	<b>153,00 €</b>
Mini projetor tubular LED RGB	8699004	Un.	<b>206,00 €</b>
Kit de instalação Mini projetor tubular	85560001	Un.	<b>26,00 €</b>

# ILUMINAÇÃO LED

## Projetores mini LED



- **Descrição:** Os projetores miniLED são aptos para instalação em locais técnicos de menor dimensão e podem ser sincronizados com os projetores maiores ColorLogic.



### Esquema de montagem



### Dimensões:

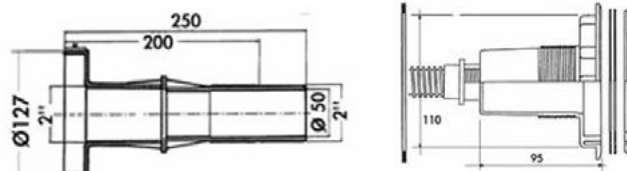

Dados técnicos	Mini projetor branco	Mini projetor RGB
Consumo (W)	18	15
Voltagem (Vac)	12	
LUMENS (lm)	540	220
Eficiência (lm/W)	90,00	31,43
Vida útil (h)	> 30.000	
Nível de proteção	IP68	

DESCRIÇÃO	Código	Embalagem	Preço € / Un.
Projetor MiniLED p/ betão de 18 W branco	86887	Un.	299,00 €
Projetor MiniLED p/ liner de 18 W branco	86888	Un.	309,00 €
Projetor MiniLED p/ liner de 15 W RGB	86890	Un.	410,00 €
Passamuros betão Hayward	8602013	Un.	16,00 €
Passamuros liner Hayward	8602012	Un.	17,00 €
Kit de instalação para piscinas sobreelevadas	85560002	Un.	12,75 €

### ► DESTAQUES:

- Compatível com todos os tipos de piscina.
- Instalação fácil e segura (2 conectores termoretráteis fornecidos com o kit de instalação).

De forma a facilitar a instalação dos seus projetores que encaixam numa boquilha de aspiração de 1 1/2" ou passa-muros, temos as seguintes opções disponíveis que podem ser utilizadas em piscinas sobreelevadas ou enterradas. Se a sua piscina está a necessitar da renovação do seu projetor antigo PAR56, opte por um kit de renovação que inclua a lâmpada PAR56 Ecoproof.

## Kit de instalação para piscinas sobreelevadas

- Descrição:** Kit de três peças em ABS M50 a colar / Fêmea 25 com junta e prensa-cabo. Para fixar atrás da boquilha ou do passamuro de 50 mm ao instalar os projetores planos ou mini projetores.

DESCRIÇÃO	Código	Embalagem	Preço € / Un.
Kit de instalação para piscinas sobreelevadas	85560002	Un.	<b>12,75 €</b>



## Kit de instalação para piscinas enterradas

- Descrição:** Kit de duas peças em ABS F2" a roscar / F50 adaptador a colar e F50 a colar / M3/4" a roscar. Para utilização na instalação de projetores planos SEAMAID ou mini projetores para piscinas enterradas.

DESCRIÇÃO	Código	Embalagem	Preço € / Un.
Kit de instalação para piscinas enterradas	85560001	Un.	<b>26,00 €</b>



### Diagrama de montagem:

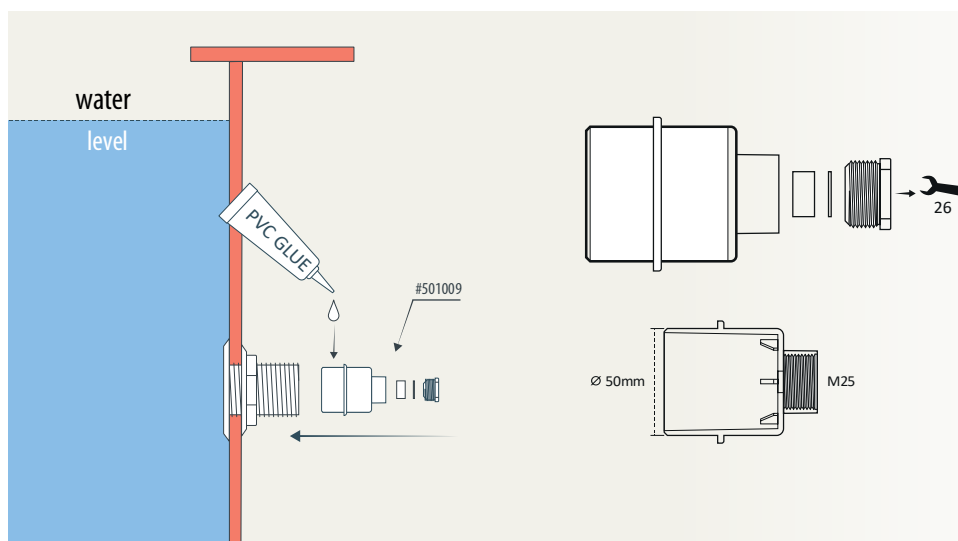

GUIA DE INSTALAÇÃO

## Terminais de controlo remoto



► **Descrição:** Os terminais de controlo remoto SEAMAID permitem o controlo completo dos projetores SEAMAID em sincronização total. Funcionamento simples de acendimento e apago para os projetores brancos ou gestão de cores para modelos RGB. Disponível em versão de quatro canais para poder gerir quatro zonas independentes de iluminação ou sincronizáveis.

### Recomendações de utilização:

- Funcionam unicamente em baixa tensão ~12V ou de =14-24V com projetores SEAMAID.
- Antes da 1ª utilização deverão ser sincronizados com os comandos à distância incluídos com cada módulo.
- Caso torne-se complicada a instalação rádio, considere a instalação da antena exterior opcional.

**Nota:** 120 W. max



860205

Terminal controlo remoto Seamaid 1 canal c/ comando

**Nota:** 240 W. max



860206

Terminal controlo remoto Seamaid 4 canais c/ comando

DESCRIÇÃO	Código	Embalagem	Preço € / Un.
Terminal controlo remoto Seamaid 1 canal c/ comando	860205	Un.	126,00 €
Terminal controlo remoto Seamaid 4 canais c/ comando	860206	Un.	195,00 €
<b>ACESSÓRIOS</b>			
Controlo remoto Seamaid 1 canal 2 botões, 433.92mhz	8699005	Un.	30,00 €
Kit antena rádio Seamaid p/ 1-4 canais c/ cabo de 3 metros coaxial	8699006	Un.	45,00 €



8699006

8699005

# CASCATAS

## Cascata MagicFalls



- **Descrição:** Talvez nenhum outro elemento contribua mais para a beleza e tranquilidade da sua piscina como o som e visual de água a correr. Os efeitos visuais impressionantes da cascata MagicFalls pode ajudar a transformar a sua piscina num oásis romântico, um parque de brincadeiras familiares ou um local para simplesmente banhar-se no seu esplendor.

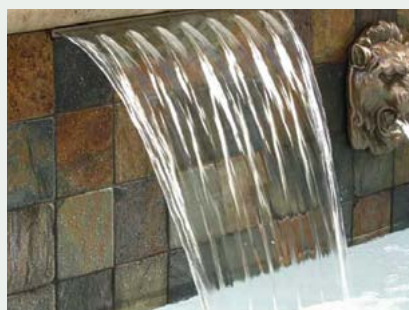

DESCRIÇÃO	Código	Embalagem	Preço € /Un.
EFEITO CORTINA			
Cascata MagicFalls 450 mm	8402505	Un.	<b>580,00 €</b>
Cascata MagicFalls 600 mm	8402506	Un.	<b>653,00 €</b>
Cascata MagicFalls 900 mm	8402507	Un.	<b>799,00 €</b>
EFEITO CHUVA			
Cascata MagicFalls 450 mm	8402501	Un.	<b>718,00 €</b>
Cascata MagicFalls 600 mm	8402503	Un.	<b>795,00 €</b>
Cascata MagicFalls 900 mm	8402504	Un.	<b>935,00 €</b>

### ► DESTAQUES:

- Escolha de uma variedade de efeitos: manto, chuva, arco ou chuva em arco.
- Efeitos aquáticos disponíveis numa variedade de larguras: 450, 600 ou 900 mm. (a profundidade é 150 mm)
- Especificações de pressão: Por cada 300 mm de largura, requer-se um caudal mínimo de 2,3 m<sup>3</sup>/h.
- Todas as conexões são de polegada e meia com um adaptador de 50 mm incluído.



# BORDADURA

## Bordadura

- **Descrição:** A bordadura é uma pedra ornamental que se utiliza para fazer o enquadramento em redor da piscina. Tem propriedades antiderrapantes mesmo em condições de humidade. Há três cores disponíveis, branco, amarelo e rosa.

DESCRIÇÃO	Código	Embalagem	Preço € / Un.
Canto 50 x 30	82024	Un.	14,90 €
Canto 50 x 30 (invertido)	820241	Un.	14,90 €
Curva 50 x 30	82023	Un.	14,90 €
Curva invertida 50 x 30	82052	Un.	14,90 €
Reta 50 x 30	82022	Un.	12,50 €

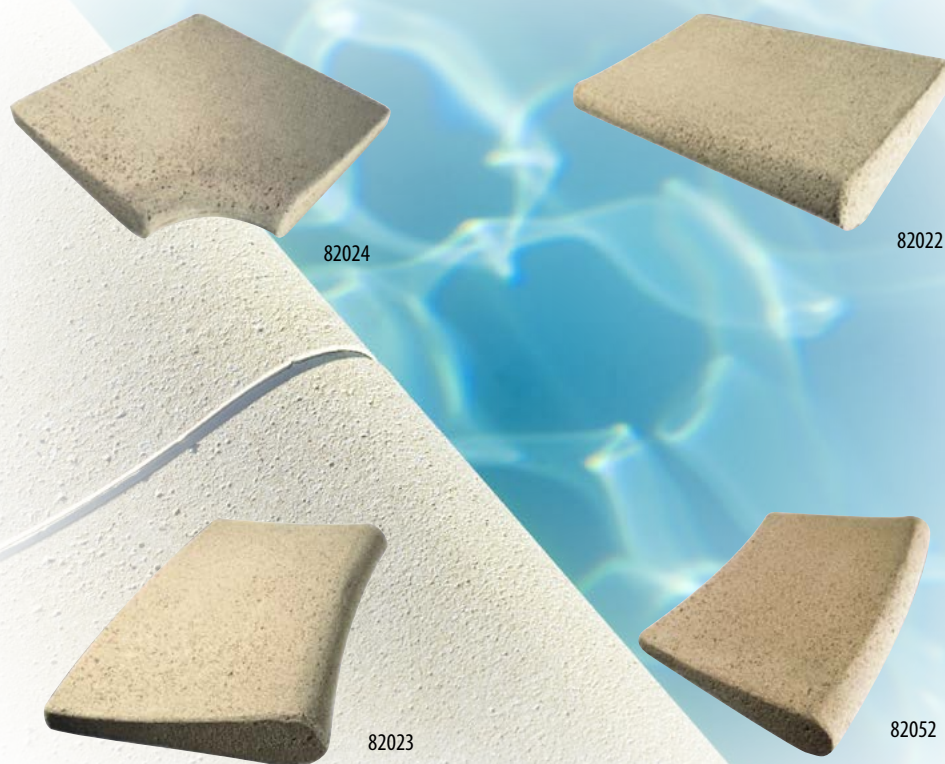
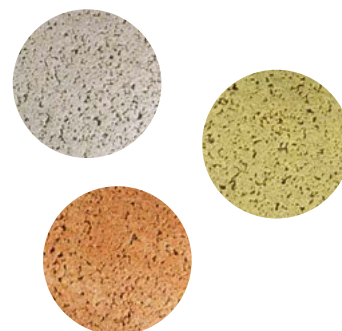

“Um acessório instalado  
deve garantir uma longa  
vida de trabalho sem  
problemas.”





## ACESSÓRIOS P.V.C.

# 123

### JUNÇÕES, UNIÕES E TUBOS

• JOELHO PARA COLAR 90°	124
• JOELHO PARA COLAR FÊMEA 45°	124
• T PARA COLAR FÊMEA 90°	124
• CRUZETA PARA COLAR FÊMEA	124
• COLECTOR	125
• UNIÃO PARA COLAR FÊMEA	125
• ANEL DE REDUÇÃO COLAR MACHO - COLAR FÊMEA	125
• UNIÃO DE TRANSIÇÃO COLAR MACHO - COLAR FÊMEA - ROSCAR MACHO	125
• TAMPÃO COLAR FÊMEA	126
• UNIÃO DE TRANSIÇÃO COLAR FÊMEA - ROSCAR MACHO	126
• JUNÇÃO COLAR FÊMEA	126
• JUNÇÃO TRANSIÇÃO COLAR FÊMEA - ROSCAR FÊMEA	126
• UNIÃO DE TRANSIÇÃO MULTIFÊMEA	126
• JUNÇÃO TRANSIÇÃO MACHO - FÊMEA COLAR FÊMEA - ROSCAR MACHO	127
• VÁLVULA ESFERA STANDARD EM PVC COLAR FÊMEA	127
• VÁLVULA DE RETENÇÃO DE MOLA COLAR FÊMEA C/ VISOR	127
• VÁLVULA DE RETENÇÃO CLAPETA COLAR FÊMEA C/ VISOR	127

### HIDROTUBOS E TUBOS

• HIDROTUBO CERTIFICADO HIDROFLEX	128
• HIDROTUBO CERTIFICADO HIDROFLEX ANTI CLORO	128
• TUBO PVC RÍGIDO	128
• ABRAÇADEIRAS P/ PVC RÍGIDO	128

### COLAS

• COLA PVC UNI-100	129
• COLA RÁPIDA WDF-05	129
• COLA ABS B-21	129
• PRODUTO DE LIMPEZA P/ PVC GEL	129
• CHANFRADOR GRIFFON P/ TUBO PVC	130
• SERRA CABOS GRIFFON P/ TUBO PVC	130
• FITA TEFLON STANDARD	130
• COLA E VEDA UNIVERSAL POLIMAX E AQUAMAX	130
• TOALHETES DE LIMPEZA MULTIFUÇÕES	130

### RESINAS

• KIT RESINA EPOXI	131
• KIT DE REPARAÇÃO POLIÉSTER	131

# JUNÇÕES, UNIÕES E TUBOS

## Joelho para colar 90°

DESCRIÇÃO	Código	Embalagem	Preço € / Un.
Joelho p/ colar Ø 50, 90°	8787000	Un.	<b>2,30 €</b>
Joelho p/ colar Ø 50, 90°	8787000	Cx. 64 unids.	<b>2,10 €</b>
Joelho p/ colar Ø 63, 90°	8787009	Un.	<b>3,60 €</b>
Joelho p/ colar Ø 63, 90°	8787009	Cx. 32 unids.	<b>3,30 €</b>
Joelho p/ colar Ø 75, 90°	8787010	Un.	<b>5,40 €</b>
Joelho p/ colar Ø 75, 90°	8787010	Cx. 20 unids.	<b>4,95 €</b>



## Joelho para colar 45° colar fêmea

DESCRIÇÃO	Código	Embalagem	Preço € / Un.
Joelho p/ colar Ø 50, 45°	8787011	Un.	<b>1,95 €</b>
Joelho p/ colar Ø 50, 45°	8787011	Cx. 80 unids.	<b>1,80 €</b>
Joelho p/ colar Ø 63, 45°	8787012	Un.	<b>3,30 €</b>
Joelho p/ colar Ø 63, 45°	8787012	Cx. 40 unids.	<b>3,05 €</b>
Joelho p/ colar Ø 75, 45°	8787013	Un.	<b>5,90 €</b>
Joelho p/ colar Ø 75, 45°	8787013	Cx. 24 unids.	<b>5,45 €</b>



## T para colar 90° colar fêmea

DESCRIÇÃO	Código	Embalagem	Preço € / Un.
T p/ colar Ø 50, 90°	8787002	Un.	<b>3,20 €</b>
T p/ colar Ø 50, 90°	8787002	Cx. 50 unids.	<b>2,90 €</b>
T p/ colar Ø 63, 90°	8787014	Un.	<b>4,50 €</b>
T p/ colar Ø 63, 90°	8787014	Cx. 26 unids.	<b>4,10 €</b>
T p/ colar Ø 75, 90°	8787018	Un.	<b>8,60 €</b>
T p/ colar Ø 75, 90°	8787018	Cx. 14 unids.	<b>7,80 €</b>



## Cruzeta para colar fêmea

DESCRIÇÃO	Código	Embalagem	Preço € / Un.
Cruzeta p/ colar Ø 50	8787008	Un.	<b>7,90 €</b>
Cruzeta p/ colar Ø 50	8787008	Cx. 30 unids.	<b>7,25 €</b>
Cruzeta p/ colar Ø 63	8787019	Un.	<b>10,50 €</b>
Cruzeta p/ colar Ø 63	8787019	Cx. 20 unids.	<b>9,65 €</b>



# JUNÇÕES, UNIÕES E TUBOS

## Colector

DESCRIÇÃO	Código	Embalagem	Preço € / Un.
Colector de aspiração saída central D.50x63	850300105	Un.	23,20 €
Colector de aspiração saída central D.63	850300107	Un.	27,90 €



## União para colar fêmea

DESCRIÇÃO	Código	Embalagem	Preço € / Un.
União p/ colar Ø 50	8787015	Un.	1,65 €
União p/ colar Ø 50	8787015	Cx. 120 unids.	1,50 €
União p/ colar Ø 63	8787004	Un.	2,70 €
União p/ colar Ø 63	8787004	Cx. 60 unids.	2,50 €
União p/ colar Ø 75	8787016	Un.	5,35 €
União p/ colar Ø 75	8787016	Cx. 36 unids.	4,95 €

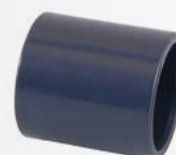

## Anel de redução colar macho - colar fêmea

DESCRIÇÃO	Código	Embalagem	Preço € / Un.
Anel de redução Ø 63 x 50	8787017	Un.	1,45 €
Anel de redução Ø 63 x 50	8787017	Cx. 50 unids.	1,35 €
Anel de redução Ø 75 x 63	8787020	Un.	2,10 €
Anel de redução Ø 75 x 63	8787020	Cx. 100 unids.	1,95 €



## União de transição colar macho - colar fêmea - roscar macho BSP

DESCRIÇÃO	Código	Embalagem	Preço € / Un.
União de transição Ø 50-40 x 1 1/2"	8787021	Un.	1,75 €
União de transição Ø 50-40 x 1 1/2"	8787021	Cx. 140 unids.	1,60 €
União de transição Ø 63-50 x 2"	8787005	Un.	2,75 €
União de transição Ø 63-50 x 2"	8787005	Cx. 80 unids.	2,55 €



# JUNÇÕES E UNIÕES

## Tampão colar fêmea

DESCRIÇÃO	Código	Embalagem	Preço € / Un.
Tampão fêmea colar Ø 50	8787003	Un.	1,90 €
Tampão fêmea colar Ø 50	8787003	Cx. 200 unids.	1,75 €
Tampão fêmea colar Ø 63	8787022	Un.	2,20 €
Tampão fêmea colar Ø 63	8787022	Cx. 120 unids.	2,00 €
Tampão fêmea colar Ø 75	8787023	Un.	4,70 €
Tampão fêmea colar Ø 75	8787023	Cx. 60 unids.	4,30 €



## União de transição colar fêmea - roscar macho

DESCRIÇÃO	Código	Embalagem	Preço € / Un.
União de transição macho Ø 50 x 1 1/2"	8787025	Un.	1,60 €
União de transição macho Ø 50 x 1 1/2"	8787025	Cx. 35 unids.	1,50 €
União de transição macho Ø 63 x 2"	8787026	Un.	2,80 €
União de transição macho Ø 63 x 2"	8787026	Cx. 120 unids.	2,60 €



## Junção colar fêmea

DESCRIÇÃO	Código	Embalagem	Preço € / Un.
Junção fêmea Ø 50	8787027	Un.	5,60 €
Junção fêmea Ø 50	8787027	Cx. 60 unids.	5,15 €
Junção fêmea Ø 63	8787028	Un.	8,20 €
Junção fêmea Ø 63	8787028	Cx. 36 unids.	7,55 €



## Junção transição colar fêmea - roscar fêmea

DESCRIÇÃO	Código	Embalagem	Preço € / Un.
Junção de transição fêmea-fêmea Ø 50 x 1 1/2"	8787029	Un.	6,60 €
Junção de transição fêmea-fêmea Ø 50 x 1 1/2"	8787029	Cx. 60 unids.	6,10 €
Junção de transição fêmea-fêmea Ø 63 x 2"	8787030	Un.	8,20 €
Junção de transição fêmea-fêmea Ø 63 x 2"	8787030	Cx. 36 unids.	7,55 €



## União de transição multifêmea

DESCRIÇÃO	Código	Embalagem	Preço € / Un.
União de transição multifêmea Ø 63-50. Roscar a 2" e colar a 50/63	8787036	Un.	4,20 €



# JUNÇÕES E UNIÕES

## Junção transição macho-fêmea colar fêmea - roscar macho BSP

DESCRIÇÃO	Código	Embalagem	Preço € / Un.
Junção de transição macho-fêmea Ø 50 x 1 1/2"	8787031	Un.	5,90 €
Junção de transição macho-fêmea Ø 50 x 1 1/2"	8787031	Cx. 60 unids.	5,40 €
Junção de transição macho-fêmea Ø 63 x 2"	8787032	Un.	9,00 €
Junção de transição macho-fêmea Ø 63 x 2"	8787032	Cx. 36 unids.	8,30 €
Junção de transição macho-fêmea Ø 50 x 1 1/2" c/ o-ring	8787033	Un.	7,00 €
Junção de transição macho-fêmea Ø 50 x 1 1/2" c/ o-ring	8787033	Cx. 60 unids.	6,45 €
Junção de transição macho-fêmea Ø 63 x 2" c/ o-ring	8787034	Un.	10,70 €
Junção de transição macho-fêmea Ø 63 x 2" c/ o-ring	8787034	Cx. 36 unids.	9,85 €



8787031/2

8787033/4

## Válvula esfera standard em PVC colar fêmea

DESCRIÇÃO	Código	Embalagem	Preço € / Un.
Válvula esfera standard Ø 50	8787006	Un.	19,90 €
Válvula esfera standard Ø 50	8787006	Cx. 16 unids.	18,30 €
Válvula esfera standard Ø 63	8787007	Un.	29,90 €
Válvula esfera standard Ø 63	8787007	Cx. 10 unids.	27,50 €
Válvula esfera standard Ø 75	8787035	Un.	129,00 €
Válvula esfera standard Ø 75	8787035	Cx. 4 unids.	119,00 €



## Válvula de retenção de mola colar fêmea c/ visor

DESCRIÇÃO	Código	Embalagem	Preço € / Un.
Válvula de retenção de mola Ø 50 c/ visor	8787037	Un.	26,50 €
Válvula de retenção de mola Ø 63 c/ visor	8787038	Un.	39,00 €



## Válvula de retenção clapeta colar fêmea c/ visor

DESCRIÇÃO	Código	Embalagem	Preço € / Un.
Válvula de retenção clapeta Ø 50 c/ visor	8787039	Un.	29,00 €
Válvula de retenção clapeta Ø 63 c/ visor	8787040	Un.	35,90 €



# HIDROTUBOS E TUBOS PVC

## Hidrotubo certificado Hidroflex

- **Descrição:** Tubo flexível com espiral rígida, possuindo um aditivo especial anti-choque que lhe confere uma excelente resistência ao esmagamento. O interior do tubo é perfeitamente liso, permitindo o eficaz escoamento da água. O hidroflex é certificado de acordo com a norma ISO 3994:2007, tipo 2.

DESCRIÇÃO	Código	Embalagem	Preço € / m. Rolo	Preço € / m. Palete
Hidrotubo PVC HIDROFLEX ø50 mm, rolo 25 m	86151	25 metros	<b>5,80 €</b>	<b>5,35 €</b>
Hidrotubo PVC HIDROFLEX ø50 mm, rolo 50 m	86152	50 metros	<b>5,70 €</b>	<b>5,25 €</b>
Hidrotubo PVC HIDROFLEX ø63 mm, rolo 25 m	86150	25 metros	<b>11,70 €</b>	<b>10,75 €</b>



## Hidrotubo certificado Hidroflex anticloro

- **Descrição:** Tubo flexível com espiral rígida, possuindo um aditivo especial anti-choque que lhe confere uma excelente resistência ao esmagamento. O interior do tubo é perfeitamente liso, permitindo o eficaz escoamento da água. O hidroflex anticloro é mais resistente ao cloro do que outras soluções no mercado e é certificado de acordo com a norma ISO 3994:2007, tipo 2.

DESCRIÇÃO	Código	Embalagem	Preço € / m. Rolo	Preço € / m. Palete
Hidrotubo PVC HIDROFLEX anticloro ø50 mm, rolo 50 m	86155	50 metros	<b>11,50 €</b>	-
Hidrotubo PVC HIDROFLEX anticloro ø63 mm, rolo 25 m	8615001	25 metros	<b>16,50 €</b>	-

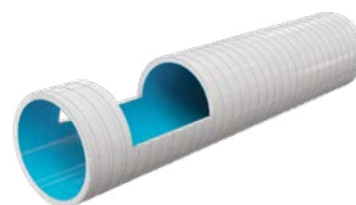

## Tubo PVC rígido

DESCRIÇÃO	Código	Embalagem	Preço € / m.
Tubo PVC rígido ø50 mm, vara de 5 metros	8747131	5 metros	<b>4,40 €</b>
Tubo PVC rígido ø63 mm, vara de 5 metros	8301141	5 metros	<b>6,90 €</b>



## Abraçadeiras c/ fecho p/ tubo PVC rígido

DESCRIÇÃO	Código	Embalagem	Preço € / Un.
Abraçadeiras c/ fecho p/ tubo PVC rígido ø50 mm	87870000	Un.	<b>1,80 €</b>
Abraçadeiras c/ fecho p/ tubo PVC rígido ø63 mm	87870001	Un.	<b>2,60 €</b>
Suporte de parede p/ abraçadeiras p/ tubo PVC rígido	87870002	Un.	<b>0,88 €</b>





## COLAS

## Colas PVC UNI-100

- ▶ **Descrição:** Adesivo tixotrópico para ligação de tubos em PVC, encaixes e uniões com aperto ou com folga (enchimento de folgas) em sistemas de pressão ou drenagem. Tolerâncias máximas: folga diametral de 0,8 mm/ajuste sob pressão de 0,2 mm. Adequado, por ex., para sistemas de tubagens em conformidade com as normas EN1329, 1452, 1453, 1455 e ISO15493 (PVC).

DESCRIÇÃO	Código	Embalagem	Preço € / Un.
Cola PVC Gel UNI-100 250 mL	872021013	Un.	9,90 €
Cola PVC Gel UNI-100 500 mL	872021014	Un.	17,50 €
Cola PVC Gel UNI-100 1000 mL	872021010	Un.	27,90 €



EN 14680

EN 14814



## Cola rápida WDF-05

- ▶ **Descrição:** Adesivo tixotrópico muito rápido ideal para a união de tubos, mangueiras e junções com conexões em sistemas de pressão e desague. O produto inclui um pincel adequado para a aplicação consoante o diâmetro da tubagem. Apto para, entre outros, sistemas de tubagem em conformidade com as normativas EN1329, 1452, 1453, 1455 e ISO15493 (PVC).

DESCRIÇÃO	Código	Embalagem	Preço € / Un.
Cola rápida WDF-05 250 mL	872021002	Un.	11,90 €
Cola rápida WDF-05 500 mL	872021011	Un.	22,50 €



EN 14680

EN 14814



## Cola ABS B-21

- ▶ **Descrição:** Adesivo tixotrópico para ligação de tubos em ABS, encaixes e uniões com ajuste de interferência em sistemas de pressão ou drenagem. O produto inclui um pincel adequado para a aplicação consoante o diâmetro da tubagem.

DESCRIÇÃO	Código	Embalagem	Preço € / Un.
Cola ABS B-21 500 mL	872021006	Un.	16,50 €



EN 14680

EN 14814



## Produto de limpeza para PVC

- ▶ **Descrição:** Produto de limpeza para PVC rígido, PVC-C e ABS. Apto também para remover restos de cola não endurecidos e limpar pincéis e ferramentas.

DESCRIÇÃO	Código	Embalagem	Preço € / Un.
Produto de limpeza 0,5 L para PVC (rígido), PVC-C e ABS	872021003	Un.	11,50 €



# COLAS

## Chanfrador Griffon p/ Tubo PVC

- Descrição:** Para chanfrar tubos de PVC, PVC-C, ABS, PP e PE. Adequado para diâmetros  $16 \leq 63$ mm; Cria uma extremidade chanfrada de  $15^\circ$ ; Evita a acumulação de cola; Cinco anéis adaptadores de  $\varnothing 16, 20, 25, 32, 40, 50$  e  $63$  mm, que estão integrados na ferramenta de chanfrar.

DESCRIÇÃO	Código	Embalagem	Preço € / Un.
Chanfrador Griffon p/ Tubo PVC	872021009	Un.	166,80 €



## Serra Cabos Griffon p/ Tubo PVC

- Descrição:** Para serrar tubos de PVC, PVC-C, PP e PE; Ideal para utilização em locais que são difíceis de alcançar; Fio fino com serrilha para aplicação rápida; Pegas robustas; 90 cm.

DESCRIÇÃO	Código	Embalagem	Preço € / Un.
Serra Cabos Griffon p/ Tubo PVC	872021008	Un.	15,20 €



## Fita Teflon Standard 12 mm x 0,08 mm

- Descrição:** Para selagem de conexões metálicas e sintéticas. Adequada para água, oxigénio, vapor, combustíveis, solventes e ácidos.

DESCRIÇÃO	Código	Embalagem	Preço € / Un.
Fita Teflon Standard 12 mm x 0,08 mm	8720000	Un.	0,55 €



## Cola e veda POLYMAX e AQUAMAX®

- Descrição POLYMAX:** Cola de montagem de elevada qualidade e universal com base na tecnologia única SMP e com uma resistência final extremamente rápida. Para colar, fixar e vedar praticamente todos os materiais (de construção) em praticamente todas as superfícies (lisas, porosas e não porosas).
- Descrição AQUAMAX:** Cola adesiva sem solventes resistente à água baseado no polímeros SMP. Para a união, montagem e selagem de praticamente todos os materiais em quase todas as superfícies. Extremamente indicada para a construção de piscinas, lagos e agricultura. Perfeita para todo o tipo de aplicações à volta da piscina tais como skimmers, cantos, mosaicos, boquilhas, tubagem e juntas de dilatação. Ao unir plásticos, realize sempre um teste de união primeiro já que poderá depender do tipo de sintético e/ou qualidade do mesmo. Resistente a cloro e sal.

DESCRIÇÃO	Código	Embalagem	Preço € / Un.
Cola e Veda Polymax UHU 425g	872021004	Un.	14,50 €
Cola e Veda Aquamax®425g	872021005	Un.	13,25 €



Cola  
debaixo  
de água.

## Toalhetes de limpeza multifunções

- Descrição:** Adequado para remoção de cola fresca ou parcialmente seca, vedantes, epoxi, tintas, óleos, alcatrão, fuligem, lubrificantes, massa lubrificante, betume, petróleo e mais; Dupla face: lado rugoso e liso; Inócuo para a pele, contem lanolina. Tamanho super (20x25 cm);

DESCRIÇÃO	Código	Embalagem	Preço € / Un.
Toalhetes de limpeza multifunções	872021015	Un.	15,90 €



# RESINAS

## Kit resina Epoxi transparente

- **Descrição:** O kit resina epóxi é uma solução de alta qualidade indicado para o reforço ou reparação de componentes, encapsulamentos, tubulação, etc., servindo como isolante elétrico.

**O kit contém:**

- 1 kg de resina epóxi transparente
- 0,45 kgde catalisador.

DESCRIÇÃO	Código	Embalagem	Preço € / Un.
Kit resina epóxi transparente 1,45 kg	012200000	Un.	<b>44,90 €</b>



## Kit de reparação poliéster

- **Descrição:** A resina de poliéster é um produto apropriado a vários tipos de utilização, elaboração, fabrico e reparação de peças reforçadas. (com ou sem fibra de vidro) Ortoftálica acelerada e tixotrópica, é ideal para um grande número de aplicações.

**Modo de utilização:**

Misturar perfeitamente os dois componentes (resina e catalisador) numa proporção de 1,5% (verão) e de 2,5% (inverno) de catalisador na resina; tendo sempre a precaução de misturar apenas a quantidade a utilizar.

No caso de um estratificado, deverá cortar-se previamente a fibra de vidro com a forma da superfície a reparar, devidamente limpa, seca e livre de gorduras.

A resina já acelerada aplica-se sobre a superfície a reparar com pincel e rolo, pregando ambos os lados da manta de fibra de vidro. O gasto de resina será de aproximadamente 1 kg por m<sup>2</sup> de fibra, sendo o tempo de secagem de 30 minutos a 2 horas dependendo das condições atmosféricas.

No caso de ser necessária uma espessura maior, podem aplicar-se várias camadas umas sobre as outras quando a anterior estiver ainda pegajosa mas sem manchar.

**O kit contém:**

- 1 kg de resina acelerada/tixotrópica.
- 0,020 g de catalisador.
- 1 m<sup>2</sup> de MAT 300 g/m<sup>2</sup>.
- Uma trincha de 1 polegada.
- Instruções de aplicação.

DESCRIÇÃO	Código	Embalagem	Preço € / Un.
Kit de reparação poliéster de 1 kg	01020042	Un.	<b>19,90 €</b>



“A filtração da água  
é muito importante  
para que se mantenha  
sempre com grande  
qualidade!”

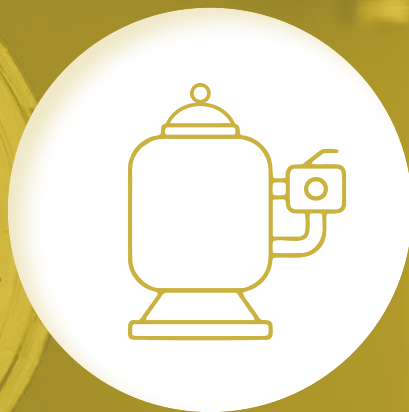



## SISTEMAS DE FILTRAÇÃO DA ÁGUA

# 133

### FILTROS DE PISCINA

- INTRODUÇÃO

### QUADROS ELÉTRICOS ECOPOOL

- QUADROS ELÉTRICOS C/ TRANSFORMADOR
- QUADROS ELÉTRICOS S/ TRANSFORMADOR

### QUADROS ELÉTRICOS

- QUADROS ELÉTRICOS DIGITAIS
- QUADROS ELÉTRICOS ES
- TRANSFORMADORES
- QUADROS BOOSTER
- QUADROS DE REGULAÇÃO DE NÍVEL

### FILTROS DE AREIA ECOPOOL

- LAMINADO EP DELPHIS

### FILTROS DE AREIA

- FILTRO HAYWARD FG
- POWERLINE

### COMPACTOS FILTROS & BOMBA

- CONJUNTO POWERLINE

### FILTROS DE CARTUCHO

- SWIMCLEAR MONOCARTUCHO
- SWIMCLEAR MULTICARTUCHO

### PACKS DE FILTRAÇÃO

- PACK DE FILTRAÇÃO ECOPOOL

134	<b>CASETAS</b>	145
	• CASETAS ELEVADAS ECOPOOL	146
	• CASETAS ENTERRADAS ECOPOOL	147
	• CASETAS ENTERRADAS ASTRALPOOL	
135	<b>VÁLVULAS MANUAIS E AUTOMÁTICAS</b>	148
	• VÁLV. SELETORAS MANUAIS	149
	• VÁLV. SELETORAS MANUAIS	
136	<b>FILTROS P/ PISCINAPÚBLICA</b>	
136	• FILTRO BOBINADO HCF SERIES FA1000	150
137	C/ TECNOLOGIA FIBERPOOL	
137	<b>BATERIAS DE VÁLVULAS</b>	151
137	• BATERIAS DE VÁLVULAS	
138	<b>CARGAS FILTRANTES</b>	152
	• AREIA DE SÍLICA	152
	• VIDRO FILTRANTE	
139	<b>BOMBAS DE DRENAGEM</b>	153
140	• BOMBA KONA 400P M	154
	• BOMBA KONA V 750P M	
141	<b>BOMBAS DE VELOCIDADE VARIÁVEL</b>	155
	• BOMBA SILEN PLUS	156
	• BOMBA NOXPLUS	157
142	• BOMBA RS II VSTD	157
143	• BOMBA ECO TOUCH-PRO II	158
144		

### BOMBAS DE VELOCIDADE SIMPLES

- BOMBA ES TAGUS 159
- BOMBA SILEN S2 160
- BOMBA SILEN S 161
- AQUAMASTER 162
- BADU BETTAR 163
- POWERLINE PL 164

### BOMBAS P/ PISCINA PÚBLICA

- BOMBA HCP4200 165
- BOMBA HCP4000 166
- BOMBA HCP3800 167
- BOMBA FDN1500H 168

### BOMBAS BOOSTER

- BOMBA WIPER 0 169
- BOMBA WIPER 3 170
- BOMBA TIPER 1 171
- BADU 43 172

### BOMBAS DE NATAÇÃO CONTRACORRENTE

- BADU JET SMART 173
- BADU JET PRIMAVERA 174
- BADU JET TURBO PRO 175
- BADU JET STELLA 176

### BOMBAS DE AR CONTINUO

- BOMBAS BLOWERS 177



## FILTROS DE PISCINA

Os filtros de piscina são justamente tão importantes quanto qualquer outro tipo de filtração da água na sua casa. Se tiver uma piscina no seu quintal irá precisar de um filtro para manter a água segura e limpa para si, familiares e amigos. Ter uma piscina sem filtro seria muito perigoso e podia levar a uma rápida acumulação de bactérias, parasitas e outras substâncias perturbadoras. Mesmo se utilizar sistemas de desinfecção de água irá precisar de um filtro na sua piscina.

### Como escolher?

A escolha do modo de filtração está diretamente ligada às exigências da sua piscina. O tamanho da sua piscina, quantos meses utiliza por ano e a qualidade da água, tudo isto pode contribuir para tomar uma decisão mais informada. Por último, o seu orçamento é também um fator decisivo na escolha do filtro.

### Tipos de filtros disponíveis

Existem três tipos principais de filtros para piscina, filtros de areia, filtros de cartucho e filtros de terra de diatomáceas. O tipo de piscina que tem poderá ditar o tipo de filtro que necessitará de utilizar.

### Filtros de areia

Apesar de não serem comumente utilizados em spas, os filtros de areia são o tipo mais popular de filtro de piscina. O seu modo de funcionamento é simples, são preenchidos em cerca de três quartos com areia para piscinas de granulometria controlada e bombeados de água pela bomba da piscina. À medida que a água passa pela areia é purificada de quaisquer partículas indesejadas antes que estas voltem para a piscina. Devido a este processo, é necessário trocar a areia do filtro regularmente para manter uma filtração ótima e eficaz.

### Filtros de cartucho

Os filtros de cartucho para piscinas são iguais àqueles utilizados em spas. São construídos a partir de tecido, papel e às vezes plástico que é plissado colocado num invólucro de plástico duro. A água passa por este plissado e é filtrada pelo meio filtrante no centro do cartucho. Os cartuchos devem ser substituídos anualmente e limpos com frequência para manterem as suas propriedades ótimas.

### Filtros de diatomito

Em piscinas, esses são muito similares aos filtros de areia, no entanto, em vez de serem utilizados habitualmente durante um longo período de tempo, precisam de ser recarregados com terra diatomácea com uma frequência muito superior. São potencialmente filtros problemáticos porque o diatomito pode causar irritação nos pulmões por inalação e irritação na pele se estiver em contato constante com a mesma. Alguns estudos indicam também que podem ser carcinogénicos, apesar deste facto não estar ainda confirmado cientificamente. É por estes motivos que a Ecopool aconselha sempre a utilização de um filtro de areia ou de cartucho.

# QUADROS ELÉTRICOS - ECOPOOL

## Quadros elétricos sem transformador



### CARACTERÍSTICAS:

- Proteção de bomba com disjuntor magneto-térmico.
- Seletor para funcionamento em 3 posições: MAN – 0 – AUT.
- Programador eletromecânico diário, em frações de 30 minutos.
- Caixa em material termoplástico com índice de proteção IP66.
- Diferencial geral.
- Saída p/ tratamento de água e iluminação exterior.



85168

DESCRIÇÃO	CÓDIGO	POTÊNCIA	REGULAÇÃO	TIPO	Embalagem	Preço € / Un.
Quadro elétrico simples sem transformador	85168	0,75 - 1 cv	4 – 6,3 A	MONOFÁSICO	Un.	<b>310,00 €</b>
Quadro elétrico simples sem transformador	85169	1,5 - 2 cv	2,5 – 4 A	TRIFÁSICO	Un.	<b>320,00 €</b>

**Nota:** Quadros elétricos certificados.

## Quadros elétricos com transformador



### CARACTERÍSTICAS:

- Proteção de bomba com disjuntor magneto-térmico.
- Seletor para funcionamento em 3 posições: MAN – 0 – AUT.
- Programador eletromecânico diário, em frações de 30 minutos.
- Caixa em material termoplástico com índice de proteção IP66.
- Diferencial geral.
- Contato p/ bomba de calor.
- Proteção p/ projetores.
- Terminais para conexão de projetores.
- Saída p/ tratamento de água e iluminação exterior.



851900



85190

DESCRIÇÃO	CÓDIGO	POTÊNCIA	TIPO	Emb.	Preço € / Un.
Quadro elétrico V2 c/ transformador 100 W < 6,3 A	851900	0,75 – 1 cv	MONOFÁSICO	Un.	<b>395,00 €</b>
Quadro elétrico c/ transformador 80 W < 10 A	85190	0,75 – 1,5 cv	MONOFÁSICO	Un.	<b>395,00 €</b>
Quadro elétrico c/ transformador 80 W < 16 A	851912	2 – 3 cv	MONOFÁSICO	Un.	<b>430,00 €</b>
Quadro elétrico c/ transformador 300 W	85170	0,75 – 1,5 cv	MONOFÁSICO	Un.	<b>705,00 €</b>
Quadro elétrico Premium R3 c/ transformador 80 W < 10 A (relógio duplo)	851905	0,75 – 1,5 cv	MONOFÁSICO	Un.	<b>605,00 €</b>
Quadro elétrico Premium R3 c/ transformador 80 W < 16 A (relógio duplo)	851907	2 – 3 cv	MONOFÁSICO	Un.	<b>620,00 €</b>
Quadro elétrico c/ transformador 80 W	851901	0,75 – 1,5 cv	TRIFÁSICO	Un.	<b>415,00 €</b>
Quadro elétrico c/ transformador 300 W	85171	0,75 – 1,5 cv	TRIFÁSICO	Un.	<b>720,00 €</b>
Quadro elétrico Premium R3 c/ transformador 80 W (relógio duplo)	851906	0,75 – 1,5 cv	TRIFÁSICO	Un.	<b>615,00 €</b>

**Nota:** Quadros elétricos certificados.



851905

# QUADROS ELÉTRICOS

## Quadros elétricos Digitais

### CARACTERÍSTICAS:

- Proteção de bomba com disjuntor eletrônico.
- Detecção automática da potência até 2 cv.
- Alarme de baixo fluxo
- Controlo de iluminação.
- Controlo de tratamento.
- Relógio digital até 4 ciclos para filtração e iluminação.
- Informação do consumo da bomba em tempo real e acumulado.

DESCRIÇÃO	CÓDIGO	POTÊNCIA	TIPO	Embalagem	Preço € / Un.
Quadro elétrico digital PCSmart+ s/ transformador	851653	0,5 – 2 cv	MONOFÁSICO	Un.	<b>215,00 €</b>

**Nota:** Quadros elétricos não certificados.



## Quadros elétricos ES



### CARACTERÍSTICAS:

- Proteção de bomba com disjuntor magneto-térmico.
- Seletor para funcionamento em 3 posições: MAN – 0 – AUT.
- Programador eletromecânico diário, em frações de 30 minutos.
- Caixa em material termoplástico com índice de proteção IP65.
- Diferencial geral.
- Proteção p/ projetores.
- Terminais para conexão de projetores.

DESCRIÇÃO	CÓDIGO	POTÊNCIA	TIPO	Embalagem	Preço € / Un.
Quadro elétrico c/ transformador 100 W	85165	0,75 – 1,5 cv	MONOFÁSICO	Un.	<b>295,00 €</b>
Quadro elétrico c/ transformador 100 W	851651	1,5 – 2 cv	MONOFÁSICO	Un.	<b>299,00 €</b>
Quadro elétrico s/ transformador	85166	0,75 – 1,5 cv	MONOFÁSICO	Un.	<b>190,00 €</b>
Quadro elétrico c/ transformador 100 W	851652	0,75 – 1,5 cv	TRIFÁSICO	Un.	<b>345,00 €</b>

**Nota:** Quadros elétricos não certificados.



85165



85166



# QUADROS ELÉTRICOS

## Transformadores

DESCRIÇÃO	Código	Emb.	Preço € / Un.
Transformador 80 W	851733	Un.	<b>75,00 €</b>
Transformador 300 W	86301	Un.	<b>149,00 €</b>



86301

## Quadros booster

DESCRIÇÃO	TIPO	Código	Emb.	Preço € / Un.
Quadro booster p/ comando pneumático até < 10 A	MONOFÁSICO	84735	Un.	<b>235,00 €</b>
Quadro booster p/ comando pneumático até < 10 A	TRIFÁSICO	847350	Un.	<b>249,00 €</b>
Quadro booster p/ comando piezoelétrico < 10 A	MONOFÁSICO	84736	Un.	<b>395,00 €</b>
Quadro booster p/ comando piezoelétrico < 10 A	TRIFÁSICO	847351	Un.	<b>485,00 €</b>



84735

## Quadros de regulação de nível

DESCRIÇÃO	Código	Emb.	Preço € / Un.
Quadro de regulação de nível com sondas	84020149	Un.	<b>519,00 €</b>
Quadro de regulação de nível com flutuadores	840201491	Un.	<b>715,00€</b>



# FILTROS DE AREIA - ECOPOOL

## Filtro Laminado EP DELPHIS



- **Descrição:** A solução laminada económica e eficaz para a sua piscina. O filtro laminado EP Delphis é conhecido pela sua fiabilidade, tornando-o um dos filtros mais reconhecidos no mercado. Equipado com uma válvula multiporta de seis vias capaz de filtração, contra-lavagem, enxaguamento, recirculação, esgoto e fecho do circuito.



ESPECIFICAÇÕES	EP Delphis 350	EP Delphis 500	EP Delphis 650	EP Delphis 800	EP Delphis 950
Diâmetro (mm)	350	500	650	800	950
Caudal recomendado (m <sup>3</sup> /h)	5	9	15	24	35
Área de filtração (m <sup>2</sup> )	0,096	0,196	0,332	0,503	0,7
Conexões	1 ½"			2"	
Areia 0,4 – 0,8 mm (kg)	50	85	156	330	460
Pressão de trabalho máxima (bar)	2,5				
Válvula	Seis vias				
Peso líquido (kg)	11	16	24	43	61

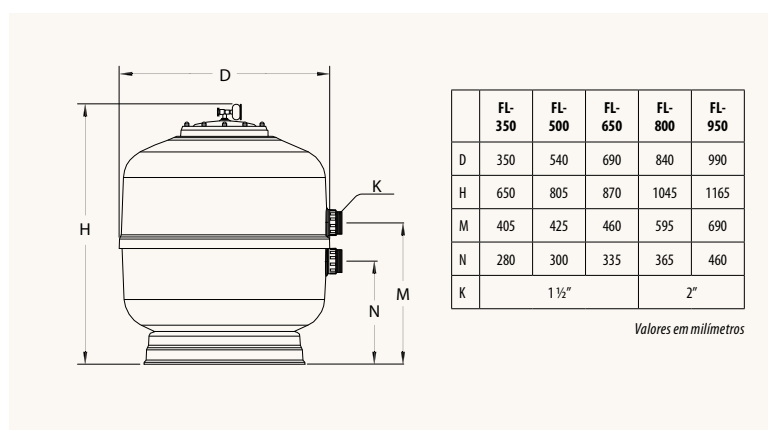

DESCRIÇÃO	Código	Embalagem	Preço € / Un.
EP Delphis 350	840003	Un.	<b>480,00 €</b>
EP Delphis 500	84003	Un.	<b>620,00 €</b>
EP Delphis 650	84004	Un.	<b>640,00 €</b>
EP Delphis 800	84006	Un.	<b>1.040,00 €</b>
EP Delphis 950	84007	Un.	<b>1.460,00 €</b>

### ► DESTAQUES:

- Fabricado com resina de poliéster e fibra de vidro com excelente acabamento.
- Tampa transparente de fecho por parafusos.
- Fabricado com tubagem, coletores e difusores de 1".
- Equipado com manómetro, purga de água manual e purga de ar manual e automático.
- Válvula incluída.

# FILTROS DE AREIA

## Filtro Laminado Hayward FG

► **Descrição:** Os filtros FG de poliéster da Hayward combinam design e tecnologia para lhe dar um maior desempenho de filtragem e oxigenação da água. A sua construção em fibra de vidro confere uma maior resistência à pressão.

DESIGNAÇÕES	FG SERIES D 500	FG SERIES D 600	FG SERIES D 780
Diâmetro (mm)	500	600	780
Caudal recomendado (m³/h)	10	14	22
Área de filtração (m²)	0,20	0,28	0,48
Distância de segurança requerida	45 cm		
Conexões	1 ½"		2"
Areia 0,55 mm (kg)	85	150	300
Pressão de trabalho máxima (bar)	2,4		
Válvula	Seis vias		

### Dimensões:

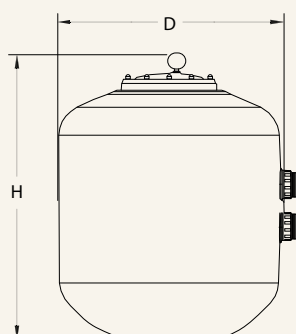

	FG D 500	FG D 600	FG D 780
D	500	600	780
H	630	690	830

Valores em milímetros



- Válvula lateral 6 posições



- Abertura ampla na parte superior para facilitar carregamento de areia



- Dreno usado para esvaziar a água do filtro e assim facilitar a operação de inverno

DESCRIÇÃO	Código	Embalagem	Preço € / Un.
Hayward FG D.500 10 m³/h	86210029	Un.	<b>530,00 €</b>
Hayward FG D.600 14 m³/h	86210030	Un.	<b>605,00 €</b>
Hayward FG D.780 22 m³/h	86210031	Un.	<b>950,00 €</b>



FG SERIES D 780



FG SERIES D 600



FG SERIES D 500

### ► DESTAQUES:

- Corpo do filtro de poliéster reforçado com fibras de vidro para resistência à pressão reforçada
- 3 modelos disponíveis de 10 a 22 m³/h
- Altura otimizada para possível uso em pequenas salas técnicas

# FILTROS DE AREIA

## Filtro Powerline



▶ Os filtros de areia Powerline da Hayward incorporam a tecnologia mais avançada para providenciarem um funcionamento suave, eficiente e uma retrolavagem totalmente equilibrada. Construídos à base de material polimérico resistente à corrosão assim como laterais com capacidade de autolimpeza. Aptos para utilização em piscinas enterradas de todos os tamanhos, spas enterrados e fontes. Para água cristalina com um mínimo de manutenção, os filtros Powerline são o standard da indústria devido à sua robustez, performance e valor.

ESPECIFICAÇÕES	Powerline 350 Válvula de topo	Powerline 500 Válvula de topo	Powerline 500 Válvula lateral	Powerline 600 Válvula de topo	Powerline 600 Válvula lateral
Diâmetro (mm)	350	500	500	600	600
Caudal recomendado (m <sup>3</sup> /h)	5	10	10	14	14
Área de filtração (m <sup>2</sup> )	0,10	0,20	0,20	0,28	0,28
Distância de segurança requerida	45 cm				
Conexões	1 ½"				
Areia 0,4 – 0,8 mm (kg)	25	100		150	
Pressão de trabalho máxima (bar)	2,4				
Válvula	Seis vias				



### ▶ DESTAQUES:

- Válvula de seis posições.
- Laterais que se limpam a si mesmas devido ao seu design particular.
- Visor integrado para que possa verificar quando o ciclo de backwash está concluído.
- Design único da junta esférica para fácil acesso e manutenção.
- Corpo à prova de corrosão devido à sua construção à base de polietileno sólido e soprado de alta densidade capaz de resistir às intempéries com o mínimo de manutenção necessária.
- Colar de fixação permite que a válvula gire 360 graus facilitando a conexão.

DESCRIÇÃO	Código	Embalagem	Preço € / Un.
Powerline 350 válv. de topo	84020393	Un.	<b>260,00 €</b>
Powerline 500 válv. de topo	84020360	Un.	<b>395,00 €</b>
Powerline 500 válv. lateral	81113	Un.	<b>530,00 €</b>
Powerline 600 válv. de topo	81104	Un.	<b>438,00 €</b>
Powerline 600 válv. lateral	81114	Un.	<b>570,00 €</b>

# COMPACTOS FILTRO & BOMBA

## Conjunto Powerline

Dois problemas, uma solução



► **Descrição:** Com o conjunto de filtração Hayward Powerline não precisa de se preocupar com a compatibilidade entre a bomba e o filtro. Este grupo de filtração é um kit completo para a filtração de toda a sujidade da água da sua piscina. Inclui uma bomba Powerline e filtro Powerline com válvula de seis vias e manómetro. Fácil de instalar, utilizar e manter, filtra até 40 ou 50 micrones e garante o máximo conforto a si, familiares e amigos!

ESPECIFICAÇÕES	84020050	84020051	84081072	84081073
Diâmetro do filtro (mm)	350	400	500	600
Potência da bomba	0,25 cv	0,33 cv	0,75 cv	1,00 cv
Caudal recomendado (m <sup>3</sup> /h)	5	6	10	14
Área de filtração (m <sup>2</sup> )	0,10	0,13	0,20	0,28
Conexões	Ø 38 mm			
Areia 0,4 – 0,8 mm (kg)	25	50	100	150
Pressão de trabalho máxima (bar)	2,4			
Válvula	Seis vias – 1 ½"			



CURVAS DE RENDIMENTO / BOMBA POWERLINE PL

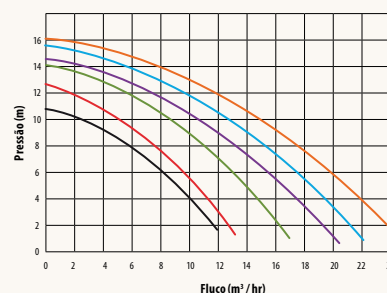

### ► DESTAQUES:

- Estética e eficiência adaptada a todos os tamanhos de piscina.
- Estudado para uma utilização exterior.
- Filtro de polietileno soprado de alta densidade, resiste aos produtos de tratamento da água e às intempéries.
- Bomba de resina injetada reforçada resistente à corrosão.
- Entregue com uma válvula de 6 posições com manómetros e controlo de torquidade.
- Bomba com cesto de pré-filtro de 1,1 litros de fácil acesso através de tampa de um quarto de volta.

DESCRIÇÃO	Código	Embalagem	Preço € / Un.
Conjunto D.350 + 0,25 CV	84020050	Un.	<b>575,00 €</b>
Conjunto D.400 + 0,33 CV	84020051	Un.	<b>610,00 €</b>
Conjunto D.500 + 0,75 CV	84081072	Un.	<b>799,00 €</b>
Conjunto D.600 + 1,00 CV	84081073	Un.	<b>870,00 €</b>

# FILTROS DE CARTUCHO

Novidade

## SwimClear™ Monocartucho



► **Descrição:** Os filtros de cartucho Hayward SwimClear™ mantêm a água cristalina, com uma capacidade de limpeza extra para spas e piscinas. Para substituição ou novas instalações de piscinas, SwimClear™ define o padrão de excelência e valor.

### FILTRAÇÃO EFICAZ PARA SPAS E PISCINAS RESIDENCIAIS

ESPECIFICAÇÕES	SwimClear™ Monocartucho
Temperatura máxima da água	40°C
Pressão de trabalho	0,5 - 1,3 bar
Pressão máxima	3,5 bar
Tanque	Polímero injetado reforçado com fibra de vidro, compatível com água salgada
Conexões	50/63 mm
Capacidade de retenção	20 a 25 µm



Filtro "Ecofriendly": economia de água, energia e produtos químicos

### Dimensões:

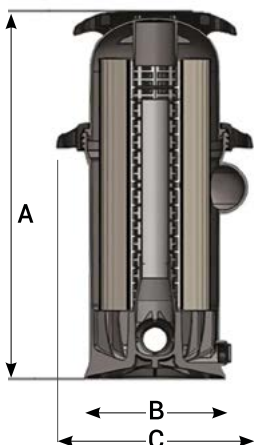

SWIMCLEAR™ MONOCARTUCHO							
Caudal	Área de filtração	E/S	Peso em Vazio	Dimensões em (mm)			Ref.
				A	B	C	
20 m³/h	9,3 m²	50/60 mm	15 kg	775	330	464	813008002
25 m³/h	14 m²	50/60 mm	16,8 kg	857	330	464	813008003
30 m³/h	18,6 m²	50/60 mm	18,1 kg	984	330	464	813008004

**Importante:** os algicidas à base de amônio quaternário, o PHMB e os floculantes são incompatíveis com os filtros de cartucho.

DESCRIÇÃO	Código	Embalagem	Preço € / Un.
Filtro cartucho Hayward SwimClear mono 9,3 m²	813008002	Un.	<b>789,00 €</b>
Filtro cartucho Hayward SwimClear mono 14 m²	813008003	Un.	<b>895,00 €</b>
Filtro cartucho Hayward SwimClear mono 18,6 m²	813008004	Un.	<b>1.095,00 €</b>

### CARTUCHOS DE SUBSTITUIÇÃO SWIMCLEAR™ MONOCARTUCHO

Código filtro	Diâmetro ø	Altura	Código	Embalagem	Preço € / Un.
813008002	263,9mm	499,1 mm	81300805	Un.	<b>159,00 €</b>
813008003	263,9mm	591,6 mm	81300806	Un.	<b>169,00 €</b>
813008004	263,9mm	718,6 mm	81300804	Un.	<b>198,00 €</b>

### ► DESTAQUES:

- Alta eficiência de filtração (20 a 25 microns)
- Fácil manutenção, só um cartucho a limpar
- Instalação fácil e rápida
- Certificação NSF (Fundação Nacional de Saneamento)
- Excelente sistema hidráulico
- O design compacto ocupa uma pequena área de superfície
- Poupança de água, de aquecimento e de produtos químicos (ideal para cloradores salinos, para pouco desperdício de sal)
- Possibilidade de instalação ao ar livre, materiais resistentes às intempéries

# FILTROS DE CARTUCHO

Novidade

## SwimClear™ Multicartucho



► **Descrição:** Os filtros de cartucho Hayward SwimClear™ mantém a água cristalina, com uma capacidade de limpeza extra para spas e piscinas. Para substituição ou novas instalações de piscinas, SwimClear™ define o padrão de excelência e valor.

### FILTRAÇÃO EFICAZ PARA SPAS E PISCINAS RESIDENCIAIS

ESPECIFICAÇÕES	SwimClear™ Monocartucho
Temperatura máxima da água	40°C
Pressão de trabalho	0,5 - 1,3 bar
Pressão máxima	3,5 bar
Tanque	Polímero injetado reforçado com fibra de vidro, compatível com água salgada
Conexões	50/63 mm
Capacidade de retenção	20 a 25 µm



Filtro "Ecofriendly": economia de água, energia e produtos químicos

SISTEMA DE FILTRAÇÃO DA ÁGUA

### Dimensões:

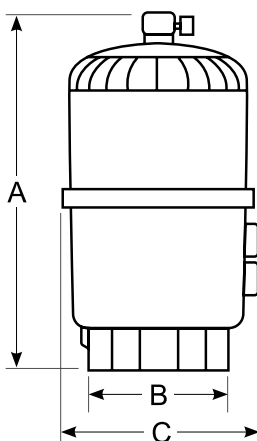

SWIMCLEAR™ MONOCARTUCHO							
Caudal	Área de filtração	E/S	Peso em Vazio	Dimensões em (mm)			Ref.
				A	B	C	
14 m³/h	30 m²	50 mm	27 kg	880	457	660	813008015
22 m³/h	39 m²	50 mm	31 kg	1030	457	660	813008016
30 m³/h	49 m²	50/63 mm	36 kg	1180	457	660	813008017
35 m³/h	63,2 m²	63 mm	39 kg	1330	457	660	813008018

*Importante:* as algicidas à base de amónio quaternário, o PHMB e os floculantes são incompatíveis com os filtros de cartucho.

DESCRIÇÃO	Código	Embalagem	Preço € / Un.
Filtro cartucho Hayward SwimClear multi 30 m²	813008015	Un.	<b>1.495,00 €</b>
Filtro cartucho Hayward SwimClear multi 39 m²	813008016	Un.	<b>1.590,00 €</b>
Filtro cartucho Hayward SwimClear multi 49 m²	813008017	Un.	<b>1.765,00 €</b>
Filtro cartucho Hayward SwimClear multi 65 m²	813008018	Un.	<b>2.095,00 €</b>

### CARTUCHOS DE SUBSTITUIÇÃO SWIMCLEAR™ MULTICARTUCHO

Código filtro	Diametro ø	Altura	Código	Embalagem	Preço € / Un.
813008015	177,8mm	493,7mm	813008021	Un.	<b>109,00 €</b>
813008016	177,8mm	641,35mm	813008022	Un.	<b>129,00 €</b>
813008017	177,8mm	833,4 mm	813008001	Un.	<b>145,00 €</b>
813008018	177,8mm	485,8mm	813008023	Un.	<b>112,00 €</b>

### ► DESTAQUES:

- Alta eficiência de filtração: 2 vezes mais eficiente que um filtro de areia (20 a 25 microns)
- Fácil manutenção
- Instalação fácil e rápida
- Certificação NSF (Fundação Nacional de Saneamento)
- Excelente sistema hidráulico
- O design compacto ocupa uma pequena área de superfície
- Poupança de água, de aquecimento e de produtos químicos (ideal para cloradores salinos, para quem não há desperdício de sal)
- Possibilidade de instalação no exterior, materiais resistentes às intempéries

# PACKS DE FILTRAÇÃO

## Packs de filtração completos Ecopool



► **Descrição:** A Ecopool propõe com os packs de filtração completos uma solução integrada e total a uma relação qualidade-custo imbatível para a manutenção de água de piscina simplesmente cristalina. Inclui filtro de areia e bomba pré-dimensionada para o mesmo, quadro elétrico para aplicação de um projetor, máquina de eletrólise de sal para desinfecção permanente da água e bomba doseadora para não ter que se preocupar com o equilíbrio químico da piscina.



ESPECIFICAÇÕES	Pack de filtração completo - 500		Pack de filtração completo - 600	
	Referência	Descrição	Referência	Descrição
Filtro de areia	84003	Delphis D.500	84004	Delphis D.650
Bomba de piscina	869602000	ES Tagus 0,75 CV	869602001	ES Tagus 1 CV
Quadro elétrico	85190	Quadro monofásico c/ transformador 80 W certificado	85190	Quadro monofásico c/ transformador 80 W certificado
Máquina de eletrólise de sal	8402060	ES 60 – 13 g/h	8402090	ES 90 – 18 g/h
Bomba doseadora	840961	Ecopool pH – 2,4 L/h	840961	Ecopool pH – 2,4 L/h
	Apto para piscinas até 60 m <sup>3</sup> ; em climas mais quentes reduzir o volume em 20%		Apto para piscinas até 90 m <sup>3</sup> ; em climas mais quentes reduzir o volume em 20%	

SISTEMA DE FILTRAÇÃO DA ÁGUA

DESCRIÇÃO	Código	Embalagem	Preço € / Un.
Pack de filtração completo 500 – Ecopool	808050	Pack	2.690,00 €
Pack de filtração completo 600 – Ecopool	808051	Pack	2.895,00 €



## Casetas elevadas



► **Descrição:** A caseta elevada Ecopool construída em resina injetada, para colocar no chão de forma elevada permite um fácil manuseamento do equipamento de filtração devido à tampa superior e duas portas frontais para evitar a entrada de água.

ESPECIFICAÇÕES	Caseta elevada Ecopool
Material	Resina injetada
Dimensão	1500 X 1250 X 820 mm

ESPECIFICAÇÕES	Filtro FKP 520	Filtro FKP 620
Pressão de trabalho	2,5 bar	
Pressão máxima de trabalho	3,5 bar	
Tanque	Polímero injetado reforçado com fibra de vidro, compatível com água salgada	
Conexões	1 1/2"	
Caudal	10 m³/h	14 m³/h
Diâmetro	520 mm	620 mm
Peso	21,7 kg	23,7 kg
Carga de areia	85 kg	145 kg

ESPECIFICAÇÕES	Bomba 1250 1 cv
Potência (cv)	1
Caudal (m³/h) a 10 mca	14,2
Conexões (mm)	50 / 50
Peso (kg)	10,9
Potência absorvida P1 (W)	1.400
Potência restituída P2 (W)	750
Corrente nominal (A)	6



Filtro FKP 520 / 620

Bomba 1250 1 cv

DESCRIÇÃO	Código	Embalagem	Preço € / Un.
Caseta elevada Filtro FKP 520 + Bomba 1 cv	84953	Un.	1.580,00 €
Caseta elevada Filtro FKP 620 + Bomba 1 cv	84948	Un.	1.650,00 €
Caseta elevada s/ equipamento	84958	Un.	499,00 €

### ► DESTAQUES:

- Melhor manuseio do equipamento.
- Facilita a manutenção.
- Evita alagamento do equipamento.

# CASETAS

ecopool®

Novidade

## Casetas enterradas

ecopool®

► **Descrição:** A caseta enterrada Ecopool construída em resina injetada, para colocar no chão de forma enterrada, permite um fácil manuseamento do equipamento de filtração devido à tampa superior amovível.

ESPECIFICAÇÕES	Caseta enterrada Ecopool
Material	Resina injetada
Dimensão	117 X 117 X 90 cm

ESPECIFICAÇÕES	Filtro FKP 520	Filtro FKP 620
Pressão de trabalho	2,5 bar	
Pressão máxima de trabalho	3,5 bar	
Tanque	Polímero injetado reforçado com fibra de vidro, compatível com água salgada	
Conexões	1 ½"	
Caudal	10 m³/h	14 m³/h
Diâmetro	520 mm	620 mm
Peso	21,7 kg	23,7 kg
Carga de areia	85 kg	145 kg

ESPECIFICAÇÕES	Bomba 1250 1 cv
Potência (cv)	1
Caudal (m³/h) a 10 mca	14,2
Conexões (mm)	50 / 50
Peso (kg)	10,9
Potência absorvida P1 (W)	1.400
Potência restituída P2 (W)	750
Corrente nominal (A)	6



Filtro FKP 520 / 620

Bomba 1250 1 cv

### ► DESTAQUES:

- Evitam qualquer tipo de deformações graças a reforços especiais nas laterais.
- Facilita a manutenção.

DESCRIÇÃO	Código	Embalagem	Preço € / Un.
Caseta enterrada Filtro FKP 520 + Bomba 1 cv	84957	Un.	1.570,00 €
Caseta enterrada Filtro FKP 620 + Bomba 1 cv	84956	Un.	1.640,00 €

# CASETAS

## Casetas enterradas

**ASTRALPOOL**

- **Descrição:** A caseta Ramsés surge como solução à necessidade de aproveitar ao máximo o espaço disponível e permite cortar custos tanto em escavações como no transporte.

ESPECIFICAÇÕES	Caseta Ramsés 550 + 1 cv
Diâmetro do filtro (mm)	550
Potência da bomba (cv)	1,00
Caudal recomendado (m³/h)	12
Areia 0,4 – 0,8 mm (kg)	130
Pressão de trabalho máxima (bar)	2,5
Válvula	Seis vias



### CASETA PEQUENA 550 - DIMENSÕES

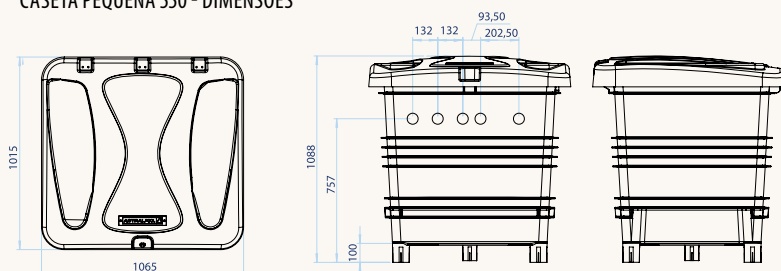

DESCRIÇÃO	Código	Embalagem	Preço € / Un.
Caseta 550 - Ramsés	82047	Un.	<b>1.795,00 €</b>

### ► DESTAQUES:

- Evitam qualquer tipo de deformações graças a reforços especiais nas laterais.
- Equipado com válvula de retorno que facilita a manutenção.
- Os engates de saída da válvula seletora são colados o que diminui a possibilidade de fugas.
- Todas as saídas da válvula seletora levam ligações de três peças, pelo que podem ser desmontadas sem cortar os tubos.

# VÁLVULAS MANUAIS E AUTOMÁTICAS

## Válvulas seletoras manuais



- **Descrição:** Válvulas laterais e de topo multiporta desenhadas para máxima performance e pressão de funcionamento. Disponíveis em versões de 1 1/2" e 2".

ESPECIFICAÇÕES	Filtros	Características
Válvula lateral TR 40-60	Nautilus FX40 e FX60 Triton (I e II) 40 e 60	Válvula lateral de 6 vias com conexão de 1 1/2"
Válvula lateral TR 100-140	Nautilus FX100 e FX140 Triton (I e II) 100 e 140	Válvula lateral de 6 vias com conexão de 2"
Válvula topo TAG 40-60	Tagelus (I e II) 40 e 60	Válvula de topo de 6 vias com conexão de 1 1/2"
Válvula topo TAG 100	Tagelus (I e II) 100	Válvula de topo de 6 vias com conexão de 2"

DESCRIÇÃO	Código	Embalagem	Preço € / Un.
Válvula lateral TR 40-60	84172	Un.	<b>180,00 €</b>
Válvula lateral TR 100-140	84173	Un.	<b>260,00 €</b>
Válvula topo TAG 40-60	84020318	Un.	<b>150,00 €</b>
Válvula topo TAG 100	84020314	Un.	<b>255,00 €</b>



### ► DESTAQUES:

- Corpo PVC.
- Seis posições com fecho positivo.
- Posição especial para invernção.
- Válvula indicada para fácil funcionamento.

## Válvulas seletoras manuais



- **Descrição:** Válvula seletora de parafusos com seis vias, e uma neutra, para utilização geral em filtros com conexões de 1 1/2" e 2".

ESPECIFICAÇÕES	Filtros	Características
Válvula seletora 6 vias completa 1 1/2"	Filtro laminado Ecopool 500 e 650	Válvula lateral de 6 vias com conexão de 1 1/2"
Válvula seletora 6 vias completa 2"	Filtro laminado Ecopool 800 e 950	Válvula lateral de 6 vias com conexão de 2"

DESCRIÇÃO	Código	Embalagem	Preço € / Un.
Válvula seletora 6 vias completa 1 1/2"	84985	Un.	<b>79,00 €</b>
Válvula seletora 6 vias completa 2"	84986	Un.	<b>139,00 €</b>



### ► DESTAQUES:

- Seis posições.
- Posição especial para invernção.
- Válvula indicada para fácil funcionamento.

# VÁLVULAS MANUAIS E AUTOMÁTICAS

## Válvulas seletoras manuais

► **Descrição:** A Hayward, um dos maiores fabricantes mundiais de equipamentos e componentes para piscina, tem uma seleção alargada de válvulas seletoras para todo o tipo de filtros.

ESPECIFICAÇÕES	Filtros	Características
Válvula seletora 6 vias 1 1/2" p/ HL-Side	Filtros HL-Side 520 / 640	Válvula lateral de 6 vias com conexão de 1 1/2"
Válvula seletora 6 vias completa de topo 1 1/2" p/ Powerline	Filtros Powerline 500 / 600 de topo	Válvula lateral de 6 vias com conexão de 1 1/2"
Válvula seletora 6 vias completa lateral 1 1/2" p/ Powerline	Filtros Powerline 500 / 600 lateral	Válvula lateral de 6 vias com conexão de 1 1/2"
Válvula seletora 6 vias 2" p/ HL-Side	Filtros HL-Side 760 / 900	Válvula lateral de 6 vias com conexão de 2"
Válvula completa 1 1/2" p/ filtro hayward FG	Filtros Hayward FG 500 / 600	Válvula lateral de 6 vias com conexão de 1 1/2"
Válvula completa 2" p/ filtro hayward FG	Filtros Hayward FG 780	Válvula lateral de 6 vias com conexão de 2"



VÁLVULA - Código: **84020389**



VÁLVULA VARIFLO - Código: **84020567**  
JOGO DE TUBOS - Código: **84020568**



VÁLVULA HAYWARD FG - Código: **840318**

DESCRIÇÃO	Código	Embalagem	Preço € / Un.
Válvula seletora 6 vias 1 1/2" p/ HL-Side	840311	Un.	<b>60,00 €</b>
Válvula seletora 6 vias 2" p/ HL-Side	840312	Un.	<b>115,00 €</b>
Válvula seletora 6 vias 1 1/2" p/ Ecofilter	84020567	Un.	<b>99,00 €</b>
Válvula seletora 6 vias 2" p/ Ecofilter	840316	Un.	<b>120,00 €</b>
Válvula seletora 6 vias completa de topo 1 1/2" p/ Powerline	84020389	Un.	<b>135,00 €</b>
Válvula completa 1 1/2" p/ filtro hayward FG	840317	Un.	<b>145,00 €</b>
Válvula completa 2" p/ filtro hayward FG	840318	Un.	<b>235,00 €</b>
Jogos de tubos e conjuntos de válvulas			
Conjunto racord enlace 1 1/2" p/ válvula HL-Side	840314	Un.	<b>34,00 €</b>
Conjunto racord enlace 1 1/2" p/ válvula Ecofilter	84020568	Un.	<b>34,00 €</b>
Conjunto racord enlace 2" p/ válvula HL-Side	840315	Un.	<b>39,00 €</b>

### ► DESTAQUES:

- Seis vias.
- Posição especial para invernização.
- Válvula indicada para fácil funcionamento.

# FILTROS PARA PISCINA PÚBLICA

## Filtro bobinado HCF SERIES FA1000 Com tecnologia Fiberpool®

- **Descrição:** Filtro bobinado fabricado em PRFV (poliéster reforçado com fibra de vidro) para utilização em piscinas públicas, recreativas e zonas de wellness.



Designação	HCCF40XX 2WVA	HCCF47XX 2WVA	HCCF55XX 2WVA	HCCF63XX 2WVA	HCCF70XX 2WVA	HCCF79XXX 2WVA	HCCF86XXX 2WVA	HCCF92XXX 2WVA	HCCF98XXX 2WVA	HCCF118XXX 25WVA
<b>ESPECIFICAÇÕES</b>										
Diâmetro (mm)	1.050	1.200	1.400	1.600	1.800	2.000	2.200	2.350	2.500	3.000
Caudal recomendado (m³/h) dependendo da conexão	17/25/ 34/43	22/33/ 45/56	30/46/ 61/77	40/60/ 80/100	50/76/ 101/125	62/94/ 125/157	76/114/ 152/190	87/130/ 175/217	100/150/ 200/250	140/212/ 282/353
Área de filtração (m²)	0,86	1,13	1,54	2,01	2,54	3,14	3,8	4,33	4,9	7,07
Conexões (mm)	63/75/90	75/90	75/90/ 110	90/110/ 125	90/110/ 125/140	110/125/ 140/160	125/140/ 160/200	125/140/ 160/200	140/160/ 200/225	160/200/ 225/250
Areia 1 – 2 (kg)	150	200	325	450	575	1.000	1.000	1.600	1.700	2.800
Areia 0,4 – 0,8 mm (kg)	1.150	1.525	2.075	2.725	3.450	4.250	4.925	5.850	6.625	9.500
Pressão de trabalho máxima (bar)	2,5									

DESCRIÇÃO	Código	Embalagem	Preço € / Un.
HCCF40XX25WVA de ø1.050 mm	-	Un.	<b>3.100,00 €</b>
HCCF47XX25WVA de ø1.200 mm	-	Un.	<b>3.400,00 €</b>
HCCF55XX25WVA de ø1.400 mm	-	Un.	<b>3.950,00 €</b>
HCCF63XX25WVA de ø1.600 mm	-	Un.	<b>4.875,00 €</b>
HCCF70XX25WVA de ø1.800 mm	-	Un.	<b>5.325,00 €</b>
HCCF79XXX25WVA de ø2.000 mm	-	Un.	<b>6.700,00 €</b>
HCCF86XXX25WVA de ø2.200 mm	-	Un.	<b>10.450,00 €</b>
HCCF92XXX25WVA de ø2.350 mm	-	Un.	<b>12.090,00 €</b>
HCCF98XXX25WVA de ø2.500 mm	-	Un.	<b>14.125,00 €</b>
HCCF118XXX25WVA de ø3.000 mm	-	Un.	<b>24.990,00 €</b>

### ► DESTAQUES:

- Altura do leito filtrante: 1 m.
- Abertura e fecho rápido pela tampa de volante (400 x 300 mm).
- Coletor: fabricado com braços coletores de série.
- Purga de ar com válvulas de bola.
- Leito filtrante de 1,2 e 1,5 m sob pedido.

# BATERIAS DE VÁLVULAS

## Baterias de válvulas

- **Descrição:** As baterias de válvulas manuais para filtros são equipadas com cinco válvulas em borboleta de PVC de alta qualidade e um manómetro com painel de controlo.



Esquema de instalação simples

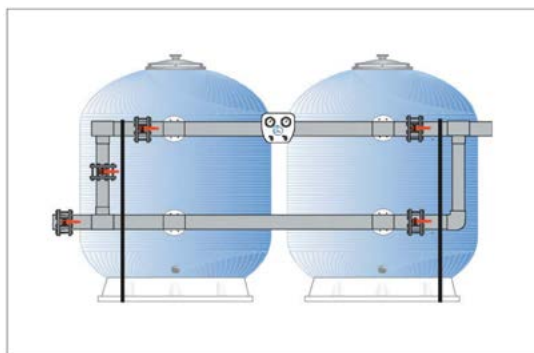

Esquema de instalação dupla

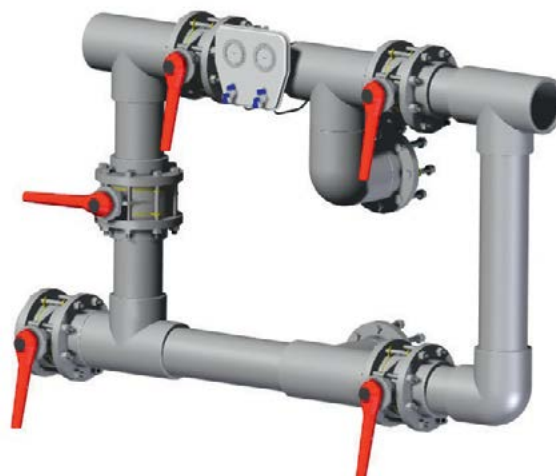

Abraçadeira



Válvula PVC

DESCRIÇÃO	Código	Conexão (mm)	Embalagem	Preço € / Un.
HCB634UN	-	63	Un.	1.250,00 €
HCB754UN	-	75	Un.	1.250,00 €
HCB904UN	-	90	Un.	1.505,00 €
HCB1104UN	-	110	Un.	1.690,00 €
HCB1254UN	-	125	Un.	1.995,00 €
HCB1404UN	-	140	Un.	2.190,00 €
HCB1604UN	-	160	Un.	2.920,00 €
HCB2004UN	-	200	Un.	3.980,00 €
HCB2254UN	-	225	Un.	4.605,00 €
HCB2504UN	-	250	Un.	8.550,00 €

### ► DESTAQUES:

- São entregues desmontadas.
- Possibilidade de instalação à esquerda ou à direita com guia de instalação fácil incluído.
- Disponíveis em 2,5 e 4 bar ou 6 bar.
- Baterias de válvulas montadas estão disponíveis sob pedido.

# CARGAS FILTRANTES

## Areia de sílica

- **Descrição:** A areia de sílica para filtros Ecopool é especialmente graduada a uma granulometria controlada de modo a permitir o ótimo funcionamento do filtro da sua piscina.

DESCRIÇÃO	Código	Embalagem	Preço € / Un.
Areia de sílica para filtros, granulometria de 0,6-1,2 mm	84044	Un. (25 kg)	<b>8,90 €</b>
Areia de sílica para filtros, granulometria de 0,6-1,2 mm	84044	Palete (40 sacos)	<b>8,00 €</b>
Areia de sílica para filtros, granulometria de 2-4 mm	84045	Un. (25 kg)	<b>8,90 €</b>
Areia de sílica para filtros, granulometria de 2-4 mm	84045	Palete (40 sacos)	<b>8,00 €</b>



## Vidro filtrante

- **Descrição:** A utilização de vidro como meio de filtração é uma forma ecológica e eficiente de realizar a limpeza da água da sua piscina.

**Modo de utilização:** A densidade do vidro filtrante é aproximadamente 15% inferior à areia, pelo que a quantidade necessária de meio filtrante deverá ser também 15% inferior.

### Colocação do meio filtrante:

Preencha metade do filtro com água de modo a aparar a queda do vidro.

1. Introduza no filtro a quantidade de vidro recomendada por igual na proporção indicada no quadro abaixo, deixando 30% da altura do filtro livre para permitir a expansão da carga filtrante durante a lavagem.
2. Feche o filtro.
3. Realize pelo menos três contra lavagens (BACKWASH) consecutivas com água limpa durante 10-15 minutos, terminando com o modo enxaguar (RINSE) durante pelo menos 1 hora.



### PROPORÇÃO DE DENSIDADE DE VIDRO RECOMENDADA

DENSIDADE (tamanho médio)	FILTROS Ø < 900 mm	FILTROS Ø > 900 mm
1 – Fino (0,45 mm)	80%	60%
2 – Médio (1,1 mm)	-	20%
3 – Grosso (2,3 mm)	20%	20%

DESCRIÇÃO	Código	Embalagem	Preço € / Un.
Vidro filtrante, densidade 1	84030002	Un. (25 kg)	<b>24,70 €</b>
Vidro filtrante, densidade 1	84030002	Palete (50 sacos)	<b>22,50 €</b>
Vidro filtrante, densidade 2	84030004	Un. (25 kg)	<b>24,70 €</b>
Vidro filtrante, densidade 2	84030004	Palete (50 sacos)	<b>22,50 €</b>
Vidro filtrante, densidade 3	84030003	Un. (25 kg)	<b>24,70 €</b>
Vidro filtrante, densidade 3	84030003	Palete (50 sacos)	<b>22,50 €</b>



## BOMBAS DE DRENAGEM

Noyi-  
dade

## Kona 400P M



- **Descrição:** A bomba submersível KONA 400P M da prestigiada marca ESPA LEADER tem uma potência de 400 W. Com uma vazão máxima de 7 m<sup>3</sup>/h e uma altura manométrica máxima de bombagem de 8 m, pode evacuar água limpa, esgotos, fossas residenciais, tanques de água, etc. Da mesma forma, também é válido para drenagens de emergência em garagens ou porões inundados ou para transferência de água de tanques e cisternas.

ESPECIFICAÇÕES	Kona 400P M
Motor	Elétrico
Peso (kg)	4,5
Potência (W)	400
Corpo bomba	Plástico
Monofásico (V)	230
Altura manométrica (m)	8
Diâm. sólidos (mm)	5 (águas limpas)
Prof. máx. de mergulho (m)	7
Caudal máximo (L/h)	7000
Intensidade (A)	1,5
Condensador (µF)	8
IP	IPX8
Diâmetro de descarga	1" + 1/2"
Medidas (altura x largura) (mm)	320 x 154

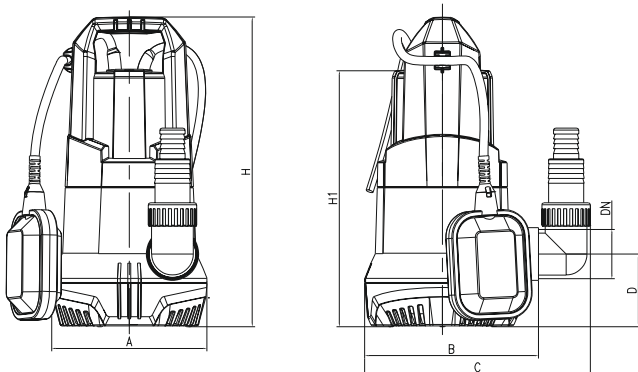

## Dimensões:

Modelo	A	B	C	D	H	H1	DN
Kona 400P M	160	179	233	75	318	263	1-1/2"

DESCRIÇÃO	Código	Embalagem	Preço € / Un.
Bomba drenagem Kona 400P M	883270	Un.	86,41 €



CURVAS DE RENDIMENTO / BOMBA KONA 400P M A 2900 RPM

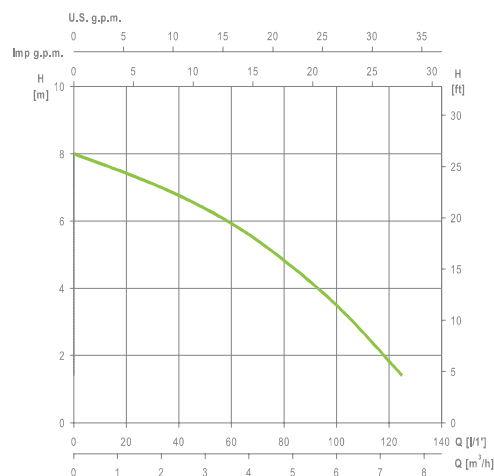

## ► DESTAQUES:

- Corpo da bomba de plástico.
- Fornecido com 10 m de cabo de alimentação e tomada.
- Interruptor de nível.
- Adaptação de saída feita de material plástico para vários diâmetros de mangueira.

## BOMBAS DE DRENAGEM

Novidade

## Kona V 750P M



► **Descrição:** A bomba submersível ESPA KONA V 750P M é uma excelente opção para drenagem de água carregada e suja. A sua potência, vazão e altura manométrica tornam-na uma solução versátil e eficaz para uma ampla gama de aplicações. Drenagem de porões, garagens e pátios inundados. Escoamento de fossas sépticas e poços cegos. Extração de água de piscinas e lagos. O seu sistema de sucção VORTEX garante um funcionamento eficiente mesmo em água com resíduos sólidos.

ESPECIFICAÇÕES	Kona V 750P M
Motor	Elétrico
Peso (kg)	6,25
Potência (W)	750
Corpo bomba	Plástico
Monofásico (V)	230
Altura manométrica (m)	8
Diâm. sólidos (mm)	35
Prof. máx. de mergulho (m)	7
Caudal máximo (L/h)	13.000
Intensidade (A)	1,5
Condensador (µF)	15
IP	IPX8
Diâmetro de descarga	1" + 1/2"
Medidas (altura x largura) (mm)	369 x 162

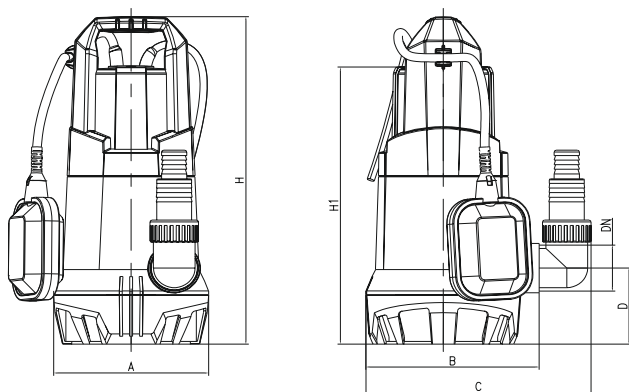

## Dimensões:

Modelo	A	B	C	D	H	H1	DN
Kona V 750P M	160	179	233	83	358	303	1-1/2"

DESCRIÇÃO	Código	Embalagem	Preço € / Un.
Bomba drenagem Kona V 750P M	883271	Un.	118,37 €

CURVAS DE RENDIMENTO / BOMBA KONA V 750M P A 2900 RPM

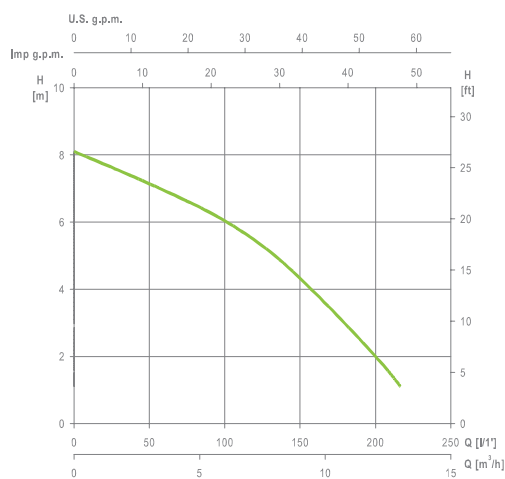

## ► DESTAQUES:

- Corpo da bomba de plástico.
- Fornecido com 10 m de cabo de alimentação e tomada.
- Interruptor de nível.
- Adaptação de saída feita de material plástico para vários diâmetros de mangueira.

# BOMBAS DE VELOCIDADE VARIÁVEL

## Bomba Silenplus



► **Descrição:** A Silenplus integra na bomba de piscina ESPA o variador de frequência, com uma importante inovação no seu funcionamento para adaptar o conjunto à aplicação em piscina: a variação de velocidades nos ciclos de trabalho.

O sistema **evopool®** Control System, configurado a partir do seu smartphone, transmite à bomba a informação necessária para alterar automaticamente o ciclo de funcionamento de acordo com a posição do manípulo da válvula.



Silen Plus 1M



Silen Plus 3M

ESPECIFICAÇÕES	Silenplus 1M	Silenplus 3M
Potência (cv)	1,0	3,0
Caudal (m³/h) a 10 mca	16	34
Conexões (mm)	63 -50	
Peso (kg)	11,9	23,9
Potência absorvida P1 (W)	1.100	2.600
Potência restituída P2 (W)	750	2.200
Corrente nominal (A)	8,0	14,8

Modelos	Volume piscina	Poupança energética	Poupança de água durante a contralavagem	Estimativa de poupança anual (€/ano)	Pegada de carbono
Silenplus 1M VS Bomba de velocidade fixa 0,75 Hp	30 m³	⚡ 84%	💧 58%	329,29€	Redução das emissões CO <sub>2</sub> em 84%
Silenplus 1M VS Bomba de velocidade fixa 0,75 Hp	50 m³	⚡ 82%	💧 58%	471,60€	Redução das emissões CO <sub>2</sub> em 82%
Silenplus 3M VS Bomba de velocidade fixa 2 Hp	150 m³	⚡ 62%	💧 55%	1.161,01€	Redução das emissões CO <sub>2</sub> em 62%



Válvula **evopool®**

Vêr video como funciona  
Válvula **evopool®**

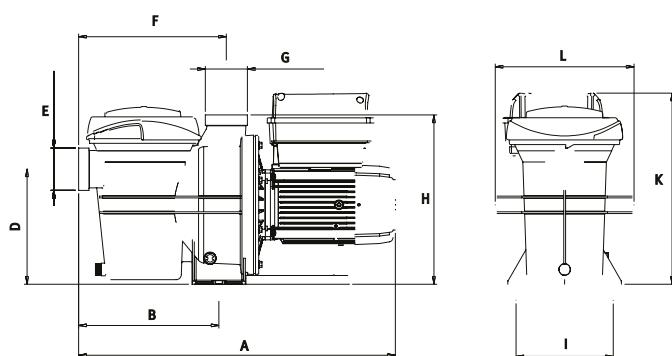

**Dimensões:**

Modelo	A	B	C	D	E	F	G	H	I	J	K	L
Silenplus 1M	495	211	170	225	2 3/4"	225	2 1/4"	308	159	Ø9	319	238
Silenplus 3M	623,5	272	-	222	2 3/4"	285	2 3/4"	326	188	-	368	268

DESCRIÇÃO	Código	Embalagem	Preço € / Un.
Silenplus 1M, 1 cv	869602003	Un.	<b>1.323,00 €</b>
Silenplus 3M, 3 cv	869602004	Un.	<b>1.897,00 €</b>

CURVAS DE RENDIMENTO / BOMBA SILEN PLUS

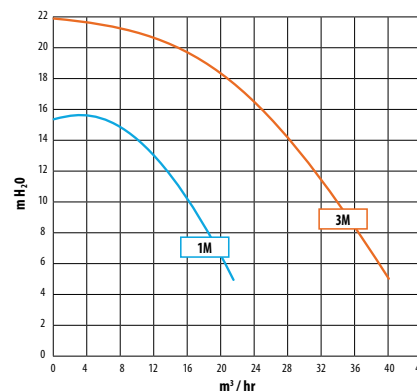

► **DESTAQUES:**

- Novo design.
- Novos materiais.
- Ultrasilenciosa.
- Autoaspirante 4 m.
- Garantia de 5 anos, consulte condições.

# BOMBAS DE VELOCIDADE VARIÁVEL

Novidade

## Noxplus



► **Descrição:** A Noxplus integra na bomba de piscina ESPA o variador de frequência, com uma importante inovação no seu funcionamento para adaptar o conjunto à aplicação em piscina: a variação de velocidades nos ciclos de trabalho. Com um consumo de apenas 0,4 kW em modo Medium e 0,16 kW em modo Low, é o modelo indicado para quem quer poupar na conta da eletricidade.



ESPECIFICAÇÕES	Noxplus
Potência (cv)	1,0
Caudal (m³/h) a 10 mca	15,5
Conexões (mm)	50
Peso (kg)	12,8
Potência absorvida P1 (W)	1.100
Potência restituída P2 (W)	750
Corrente nominal (A)	7,6

SISTEMA DE FILTRAÇÃO DA ÁGUA

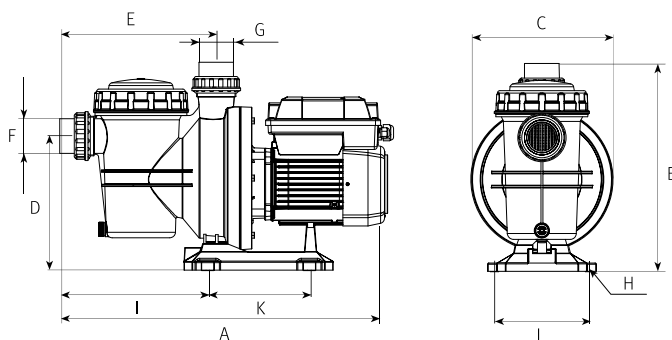

### Dimensões:

Modelo	A	B	C	D	E	F	G	H	I	J	K	L
Noxplus	549	346	238	223	262	50	50	Ø9	248	159	170	238



Controlador de velocidade

### Curvas de rendimento

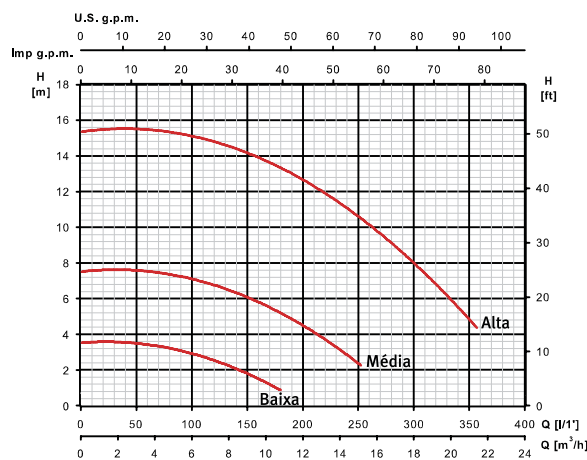

### ► DESTAQUES:

- Poupança de energia até 70%.
- Maior vida útil.
- Ultrasilenciosa.
- Autoaspirante 4 m.
- Melhor filtração e qualidade da água.

DESCRIÇÃO	Código	Embalagem	Preço € / Un.
Noxplus, 1 cv	869602066	Un.	910,00 €

# BOMBAS DE VELOCIDADE VARIÁVEL

## Bomba RS II® VSTD



► **Descrição:** A bomba Hayward RS II VSTD propõe um controlo ótimo da filtração e poupanças energéticas significativas para piscinas de todos os tipos e tamanhos. Quando opera 24 sobre 24 horas permite poupar até 75% no consumo elétrico. O motor robusto e altamente eficiente garante um funcionamento silencioso e longevidade garantida.



ESPECIFICAÇÕES	RS II VSTD 1,5	RS II VSTD 2,0
Potência (cv)	1,5	2
Caudal (m³/h) a 10 mca	17	23
Velocidade (rpm)	600 – 3.000	600 – 3.000
Potência absorvida P1 (W)	1.340	1.509
Potência restituída P2 (W)	1.100	1.400
Corrente nominal* (A)	5,66	6,50

\* A uma pressão de 8 m de coluna de água e 3.000 rpm.

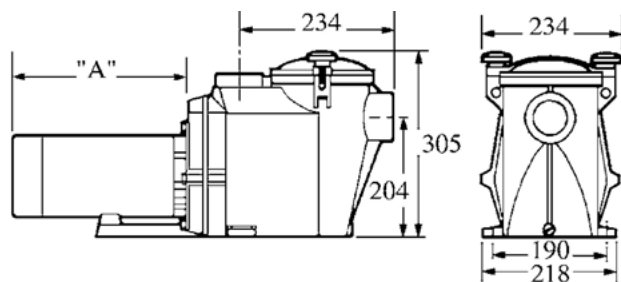

CURVAS DE RENDIMENTO / BOMBA RS II® VSTD 1,5 CV

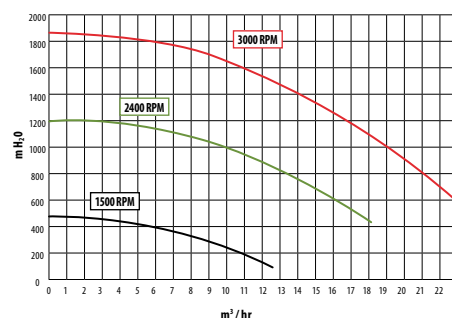

CURVAS DE RENDIMENTO / BOMBA RS II® VSTD 2,0 CV

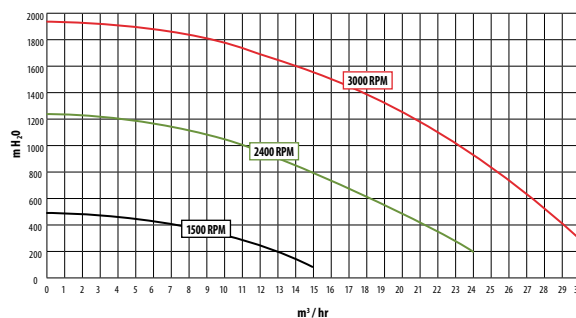

### ► DESTAQUES:

- Poupança de energia: até 75% de poupança no consumo de energia elétrica.
- Grande conforto acústico nas bases de funcionamento a baixa velocidade.
- Interface digital simples e intuitiva.
- 4 entradas digitais para permitir comandar a bomba através de um controlador externo.
- Caixa rotativa em 180°, para um acesso prático à interface do utilizador.
- Nova caixa de ligações que facilita a ligação elétrica.
- Tampa de abertura de quarto de volta para facilitar a manutenção.
- Uniões de ligação fornecidas, garantindo assim uma instalação simples.

DESCRIÇÃO	Código	Embalagem	Preço € / Un.
RS II VSTD, 1,5 cv	84020079	Un.	1.350,00 €
RS II VSTD, 2 cv	840212	Un.	1.560,00 €

## Bomba Eco touch-Pro II



► **Descrição:** Como uma inovação revolucionária, com um motor de ímãs permanentes patenteado, a Eco Touch-Pro II estabelece novos padrões em consumo de energia, custos operacionais e qualidade da água. As três velocidades variáveis do motor podem ser programadas individualmente, podem ser ajustadas entre 1.000 a 2.830 rpm em passos de 50.



ESPECIFICAÇÕES	BADU Eco Touch-Pro II
Potência (cv)	1,0
Caudal (m³/h) a 10 mca	18
Velocidade (rpm)	1.000 – 2.830
Conexões (mm)	63 - 50
Potência absorvida P1 (W)	80 - 1.050
Potência restituída P2 (W)	30 - 750
Corrente nominal (A)	0,6 - 7

### Curvas de rendimento

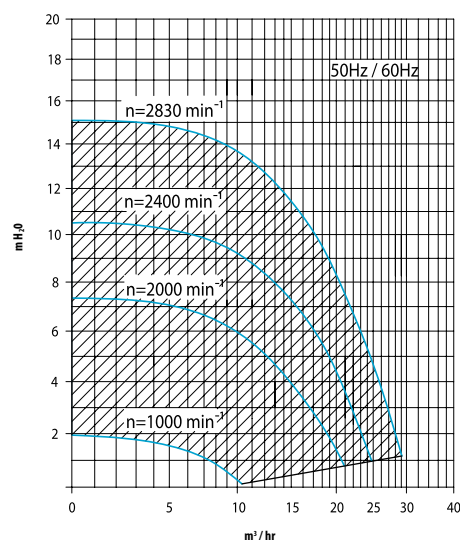

### Dimensões:

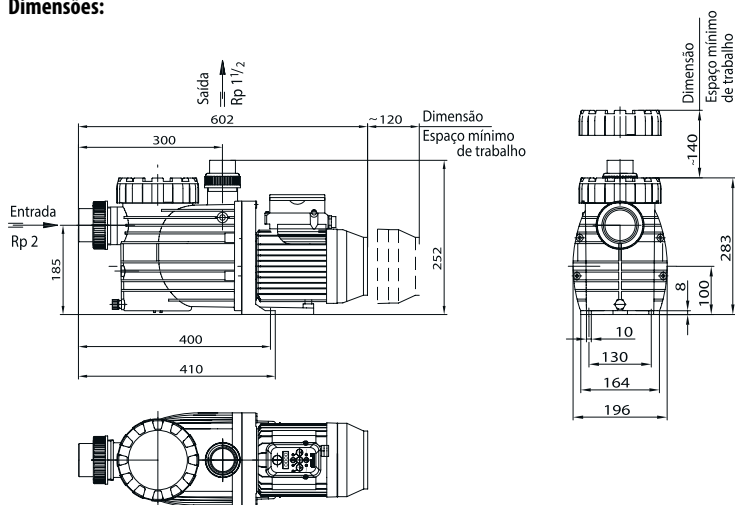

### ► DESTAQUES:

- Graças a um motor de alta tecnologia, a BADU® Eco Touch-Pro II também possui a qualidade comprovada da Speck.
- **A operação é simples, mas brilhante:** as baixas rotações do motor garantem baixo consumo de energia elétrica.
- **Concepção:** Bomba tipo monobloco combinada com cesto filtrante, junta de vedação montada na roda motriz de plástico. O eixo do motor não está em contato com a água da piscina. Separação elétrica total!

DESCRIÇÃO	Código	Embalagem	Preço € / Un.
Bomba Eco Touch-Pro II, 1 cv	8292022	Un.	1.460,00 €

# BOMBAS DE VELOCIDADE SIMPLES

## Bomba ES Tagus



- **Descrição:** A bomba de piscina Ecopool ES TAGUS é um modelo centrífugo monobloco autoaspirante com pré-filtro incorporado. A sua construção permite um funcionamento silencioso, sendo apta para piscinas de média ou grande dimensão.



ESPECIFICAÇÕES	ES Tagus 0,75 cv	ES Tagus 1 cv	ES Tagus 1,5 cv
Potência (cv)	0,75	1	1,5
Caudal (m <sup>3</sup> /h) a 10 mca	12,9	15,9	19,5
Conexões (mm)	50 / 50		
Peso (kg)	10,2	10,9	13,5
Potência absorvida P1 (W)	1.200	1.400	1.600
Potência restituída P2 (W)	550	750	1.100
Corrente nominal (A)	5,5	6	7,1

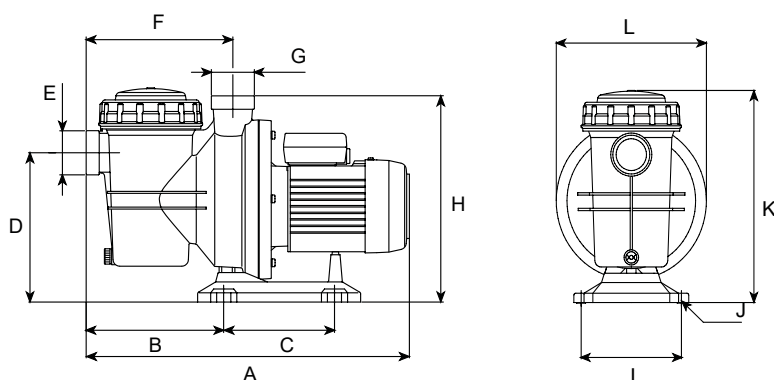

### Dimensões em (mm):

Modelo	A	B	C	D	E	F	G	H	I	J	K	L	kg
TAGUS 0,75	495	211	170	225	2 1/4"	225	2 1/4"	308	159	Ø9	319	238	10,2
TAGUS 1,00	495	211	170	225	2 1/4"	225	2 1/4"	308	159	Ø9	319	238	10,9
TAGUS 1,50	495	211	170	225	2 1/4"	225	2 1/4"	308	159	Ø9	319	238	13,5

CURVAS DE RENDIMENTO / BOMBA ES TAGUS

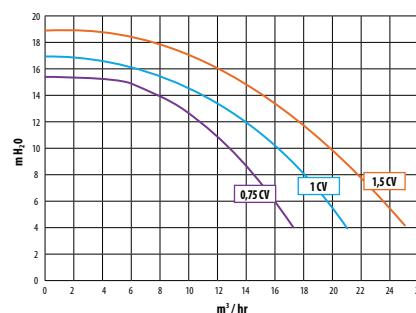

### ► DESTAQUES:

- Funcionamento silencioso.
- Apta para piscinas desmontáveis ou enterradas.
- Compatível com água salina.

# BOMBAS DE VELOCIDADE SIMPLES

## Bomba Silen S2



► **Descrição:** A bomba para piscina Silen S2 da ESPA é uma bomba disponível em modo monofásico ou trifásico, autoaspirante, com funcionamento silencioso e um préfiltro adequado às necessidades de filtração de piscinas grandes.



ESPECIFICAÇÕES	Silen S2	Silen S2	Silen S2	Silen S2	Silen S2	Silen S2
	150 MONO	150 TRIFÁSICA	200 MONO	200 TRIFÁSICA	300 MONO	300 TRIFÁSICA
Potência (cv)	1,5		2		3	
Caudal (m³/h) a 10 mca	26		28		33	
Conexões (mm)	63					
Peso (kg)	18		21		23	
Potência absorvida P1 (W)	1.900		2.200		2.800	2.600
Potência restituída P2 (W)	1.100		1.500		2.200	
Corrente nominal (A)	8,5	3,1	9,7	3,8	12,5	5,0

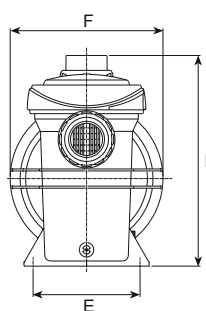
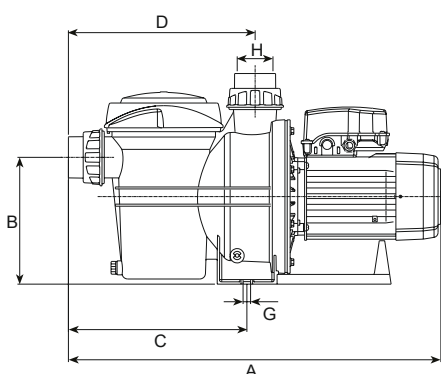

**Dimensões em (mm):**

Modelo	A	B	C	D	E	F	G	H	I
SILEN S2	624	222	272	285	188	268	Ø13	63	327

DESCRIÇÃO	Código	Embalagem	Preço € / Un.
Silen S2 150 29M, 1,5 cv	869602064	Un.	<b>711,00 €</b>
Silen S2 150 29T, 1,5 cv	869602065	Un.	<b>655,00 €</b>
Silen S2 200 31M, 2 cv	869602012	Un.	<b>746,00 €</b>
Silen S2 200 31T, 2 cv	869602013	Un.	<b>687,00 €</b>
Silen S2 300 36M, 3 cv	869602014	Un.	<b>927,00 €</b>
Silen S2 300 36T, 3 cv	869602015	Un.	<b>720,00 €</b>

CURVAS DE RENDIMENTO / BOMBA SILEN S2

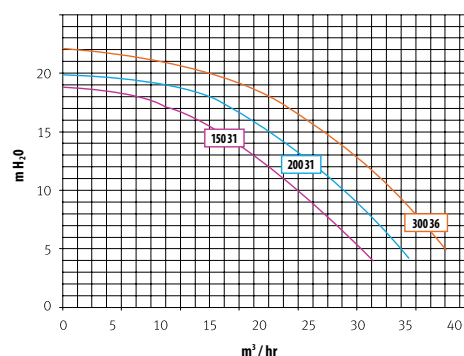

► **DESTAQUES:**

- Novo design.
- Novos materiais.
- Ultrasilenciosa.
- Autoaspirante 4 m.
- Garantia de 5 anos, consulte condições.



# BOMBAS DE VELOCIDADE SIMPLES

## Bomba Silen S



► **Descrição:** As bombas Silen S, da ESPA, são bombas centrífugas monocelulares autoaspirantes, com pré-filtro. Aptas para utilização na recirculação e filtração de água em piscinas pequenas e médias.



ESPECIFICAÇÕES	Silen S 60 MONO	Silen S 75 MONO	Silen S 75 TRIFÁSICA	Silen S 100 MONO	Silen S 100 TRIFÁSICA	Silen S 150 MONO	Silen S 150 TRIFÁSICA
Potência (cv)	0,6	0,75		1,0		1,5	
Caudal (m³/h) a 10 mca	10	13		16		20	
Conexões (mm)	63 - 50						
Peso (kg)	8,9	10,2		10,9		13,5	
Potência absorvida P1 (W)	800	1.200	1.000	1.400	1.200	1.600	
Potência restituída P2 (W)	440	550	750	750	1.000	1.100	1.500
Corrente nominal (A)	3,7	5,5	1,9	6,0	2,2	7,1	2,8

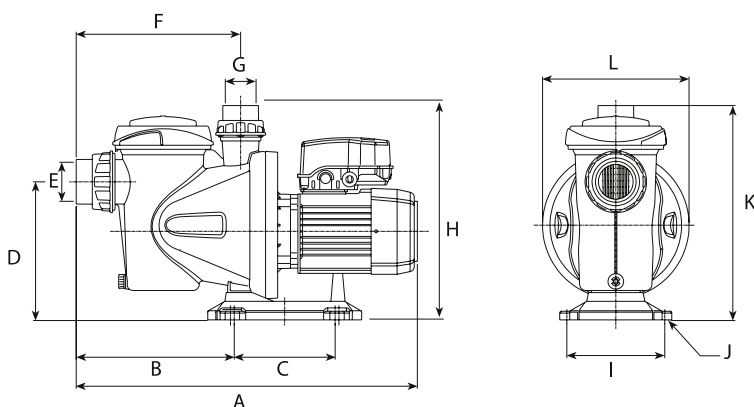

**Dimensões em (mm):**

Modelo	A	B	C	D	E	F	G	H	I	J	K	L
SILEN S	495	211	170	225	2 3/4"	225	2 1/4"	308	159	Ø9	319	238

CURVAS DE RENDIMENTO / BOMBA SILEN S

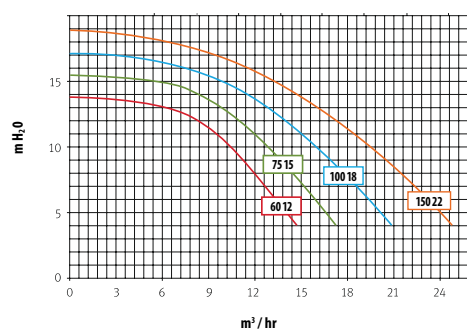

DESCRIÇÃO	Código	Embalagem	Preço € / Un.
SILEN S 60 MONO	869602005	Un.	474,00 €
SILEN S 75 MONO	869602006	Un.	489,00 €
SILEN S 75 TRI	869602007	Un.	489,00 €
SILEN S 100 MONO	869602008	Un.	503,00 €
SILEN S 100 TRI	869602009	Un.	503,00 €
SILEN S 150 MONO	869602010	Un.	591,00 €
SILEN S 150 TRI	869602011	Un.	591,00 €

► **DESTAQUES:**

- Proteção IP55.
- Totalmente silenciosas.
- Autoaspirante 4 m.
- Garantia de 5 anos, consulte condições.

# BOMBAS DE VELOCIDADE SIMPLES

## Bomba Aqua Master

AQUATECHNIX



► **Descrição:** A bomba Aqua Master é uma bomba monobloco auto-ferrante para projetos maiores interiores e exteriores. Todos os componentes de corpo da Aqua Master são construídos a partir de plástico reforçado, resistente ao cloro e à corrosão provocada pelos agentes químicos utilizados na piscina.

ESPECIFICAÇÕES	Aqua Master 14 MONO	Aqua Master 17 MONO	Aqua Master 17 TRI	Aqua Master 26 MONO	Aqua Master 26 TRI	Aqua Master 32 MONO	Aqua Master 32 TRI	Aqua Master 38 MONO	Aqua Master 38 TRI
Potência (cv)	0,75	1,00	1,00	1,5	1,5	1,75	1,75	2,5	2,5
Caudal (m <sup>3</sup> /h) a 10 mca	10	13,5		20		26		31	
Potência absorvida P1 (W)	690	970	900	1.450	1.320	1.700	1.650	2.200	
Potência restituída P2 (W)	450	650		1.000		1.300		1.800	
Corrente nominal (A)	3,2	4,7	1,75/3,00	6,4	2,5/4,3	7,4	3,0/5,2	10,0	3,7/6,4
Conexões (mm)	50 / 50	63 / 63							
Peso (kg)	10,9	11,8	11,4	17,5	16,2	17,5	15,6	21,2	18,9
Índice de proteção	IP55								

SISTEMA DE FILTRAÇÃO DA ÁGUA

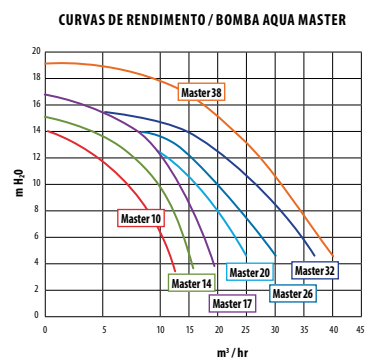
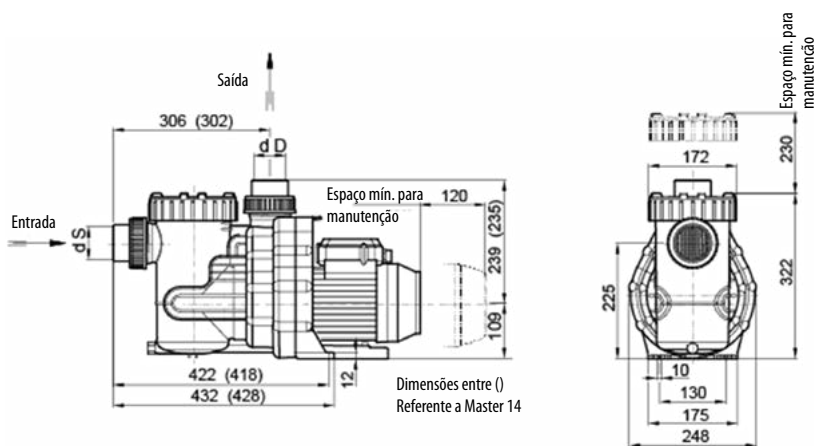

Bomba	L (mm)	L (mm)	Entrada (mm)	Saída (mm)
Aquamaster 14	568	591	50	50
Aquamaster 17	597	596	63	50
Aquamaster 26	625	645	63	63
Aquamaster 32	625	651	63	63
Aquamaster 38	652	632	63	63

DESCRIÇÃO	Código	Embalagem	Preço € / Un.
Aqua Master 14, monofásica, 0,75 cv	84557	Un.	<b>735,00 €</b>
Aqua Master 17, monofásica, 1,00 cv	84558	Un.	<b>745,00 €</b>
Aqua Master 17, trifásica, 1,00 cv	84559	Un.	<b>745,00 €</b>
Aqua Master 26, monofásica, 1,50 cv	84560	Un.	<b>985,00 €</b>
Aqua Master 26, trifásica, 1,50 cv	84561	Un.	<b>985,00 €</b>
Aqua Master 32, monofásica, 1,75 cv	84562	Un.	<b>999,00 €</b>
Aqua Master 32, trifásica, 1,75 cv	84563	Un.	<b>999,00 €</b>
Aqua Master 38, monofásica, 2,50 cv	84564	Un.	<b>1.315,00 €</b>
Aqua Master 38, trifásica, 2,50 cv	84565	Un.	<b>1.315,00 €</b>

### ► DESTAQUES:

- Auto-ferrante até 3 m.
- Motor eficiente.
- Construção facilitadora da manutenção.
- Materiais de alta durabilidade.
- Total separação elétrica entre o motor e o eixo.

# BOMBAS DE VELOCIDADE SIMPLES

## Bomba Badu Bettar



► **Descrição:** As bombas Badu Bettar são fabricadas na Alemanha e desenhadas para a circulação da água de piscina em conjunto com uma instalação de filtração adequada. Construção tipo monobloco com um cesto de pré-filtro.

ESPECIFICAÇÕES	BADU BETTAR 12 MONO	BADU BETTAR 13 TRI	BADU BETTAR 14 MONO	BADU BETTAR 14 TRI	BADU BETTAR 22 MONO	BADU BETTAR 22 TRI	BADU BETTAR 25 MONO	BADU BETTAR 25 TRI
Potência (cv)	0,75		1,15		1,5		2	
Caudal (m³/h) a 10 mca	12	13	14		22		25	
Conexões (mm)	50/50	63/50		63/63		75/63		
Peso (kg)	12	13	15		17			
Potência absorvida P1 (W)	770	940	1.250	1.000	1.650	1.800	1.850	2.000
Potência restituída P2 (W)	450	650	850	750	1.100		1.500	
Corrente nominal (A)	3,2	6,0		3,8/2,2		7,8	5,5/3,2	8,1
Pressão máx. (BAR)	2,5							
Índice de proteção	IP54							

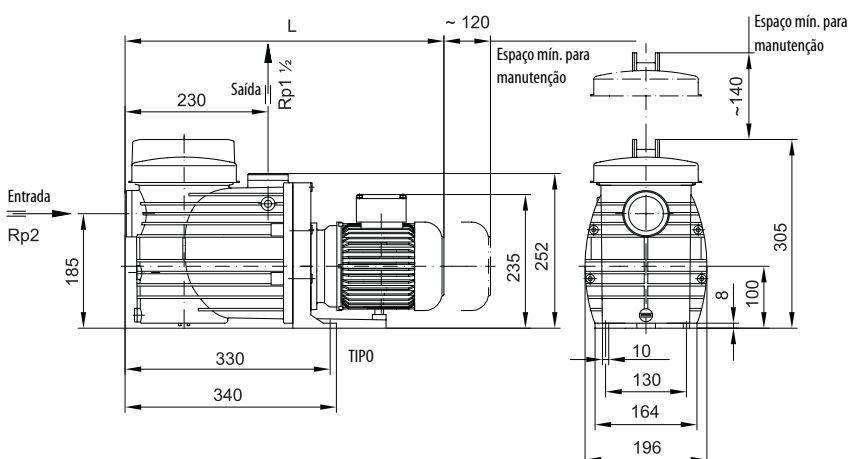

CURVAS DE RENDIMENTO / BOMBA BADU BETTAR

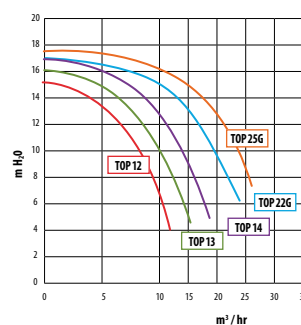

Bomba		L (mm)
Badu better 12	1~/3~	485
Badu better 13	1~/3~	485
Badu better 14	1~/3~	505
Badu better 22	1~/3~	522/507
Badu better 25	1~/3~	522/517

DESCRIÇÃO	Código	Embalagem	Preço € / Un.
Badu Bettar 12, monofásica, 0,75 cv	84302	Un.	<b>545,00 €</b>
Badu Bettar 13, trifásica, 0,75 cv	843041	Un.	<b>595,00 €</b>
Badu Bettar 14, monofásica, 1,15 cv	84303	Un.	<b>599,00 €</b>
Badu Bettar 14, trifásica, 1,15 cv	84304	Un.	<b>675,00 €</b>
Badu Bettar 22, monofásica, 1,50 cv	84305	Un.	<b>760,00 €</b>
Badu Bettar 22G, trifásica, 1,50 cv	84306	Un.	<b>770,00 €</b>
Badu Bettar 25G, monofásica, 2,00 cv	84311	Un.	<b>780,00 €</b>
Badu Bettar 25G, trifásica, 2,00 cv	84312	Un.	<b>795,00 €</b>

### ► DESTAQUES:

- Eixo do motor não está em contacto com a água.
- Resistente a temperaturas até 60 °C.
- Resistente à corrosão graças a um material sintético de alto rendimento 100% reciclável.
- Auto-ferrante.

# BOMBAS DE VELOCIDADE SIMPLES

## Bomba Powerline PL



► **Descrição:** A bomba Powerline PL é robusta graças à sua construção à base de termoplástico reforçado de grande capacidade. Ideal para pequenas piscinas enterradas ou elevadas.



SISTEMA DE FILTRAÇÃO DA ÁGUA

ESPECIFICAÇÕES	Bomba 0,25 cv	Bomba 0,33 cv	Bomba 0,50 cv	Bomba 0,75 cv	Bomba 1 cv	Bomba 1,5 cv
Potência (cv)	0,25	0,33	0,5	0,75	1	1,5
Caudal (m³/h) a 10 mca	2,5	5	8,5	10,5	12,5	15
Conexões (mm)	50 ou 32/38					
Peso (kg)	7,68	7,76	8,65	9,16	9,16	11,3
Potência absorvida P1 (W)	380	470	610	790	920	1.100
Potência restituída P2 (W)	300	320	560	610	730	900
Corrente nominal (A)	1,6	2	2,6	3,4	4	4,8

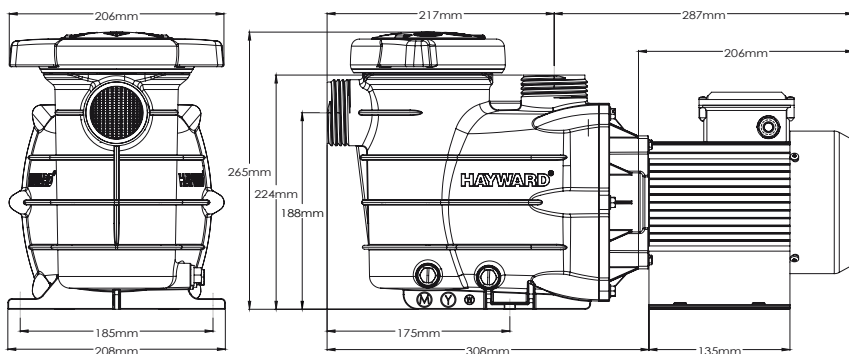

CURVAS DE RENDIMENTO / BOMBA POWERLINE PL

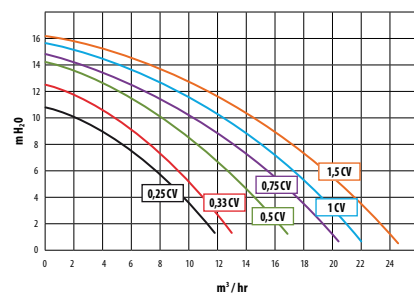

DESCRIÇÃO	Código	Embalagem	Preço € / Un.
Bomba PL 0,25 cv	84020365	Un.	<b>285,00 €</b>
Bomba PL 0,33 cv	84020362	Un.	<b>310,00 €</b>
Bomba PL 0,50 cv	84020363	Un.	<b>335,00 €</b>
Bomba PL 0,75 cv	81065	Un.	<b>355,00 €</b>
Bomba PL 1 cv	84020364	Un.	<b>398,00 €</b>
Bomba PL 1,5 cv	84020336	Un.	<b>430,00 €</b>

### ► DESTAQUES:

- Bomba auto-ferrante com motor selado e ventilado (IPX5).
- Silenciosa.
- Cesto de pré-filtro com 1,1 litros.
- Performance excepcional, das melhores na sua categoria.

# BOMBAS PARA PISCINA PÚBLICA

## HCP4200



► **Descrição:** A bomba da série HCP4200 é um equipamento fabricado em termoplástico reforçado com fibra de vidro autoferrante de fácil instalação e motor de quatro polos.



Designação	HCP42553E TRI	HCP42753E TRI	HCP421003E TRI
<b>ESPECIFICAÇÕES</b>			
Potência (cv)	5,5	7,5	10
Corrente nominal (A) 400/700V	9,1/5,3	12,3/7,1	16,0/9,3
Caudal (m <sup>3</sup> /h) a10 mca	90	108	120
Conexões (mm)	110/110		
Peso (kg)	-		

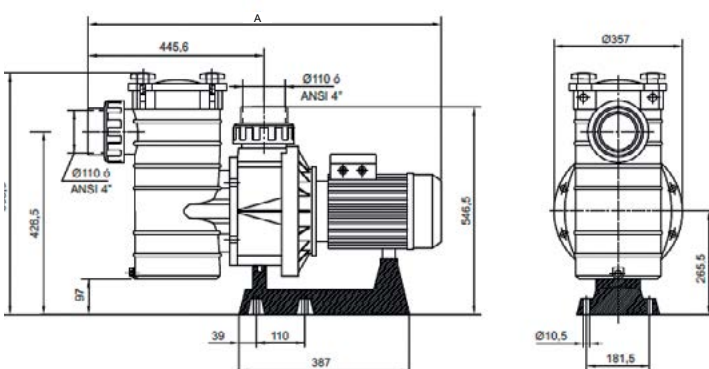

Bomba	Dimensão A (mm)
HCP42553E 5,5 cv Tri	889
HCP42753E 7,5 cv Tri	914
HCP421003E 10 cv Tri	944

DESCRIÇÃO	Código	Embalagem	Preço € / Un.
HCP42553E 5,5 cv Tri	84042553	Un.	<b>2.190,00 €</b>
HCP42753E 7,5 cv Tri	84042753	Un.	<b>2.455,00 €</b>
HCP421003E 10 cv Tri	840421003	Un.	<b>2.695,00 €</b>

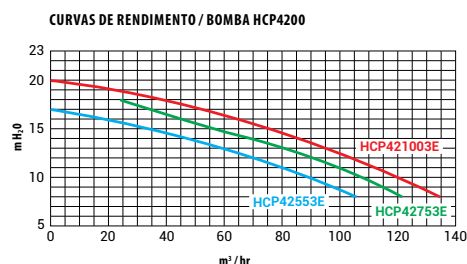

### ► DESTAQUES:

- Motor trifásico IE3, cumprindo com o padrão europeu de eficiência.
- Compatível com água salgada devido a turbina em Noryl reforçado.
- Pré-filtro com tampa transparente de grande capacidade (14 litros) para manutenção simplificada.
- Base elevada para assegurar melhor ventilação do motor.
- Funcionamento de 50 Hz a 1.450 RPM.
- Para piscinas públicas.

# BOMBAS PARA PISCINA PÚBLICA

## HCP4000



► **Descrição:** A bomba da série HCP4000 é um equipamento fabricado em termoplástico reforçado com fibra de vidro autoferrante de fácil instalação e motor TEFC de alta eficiência.



Designação	HCP40553E TRI	HCP40653E TRI	HCP40753E TRI	HCP401003E TRI
<b>ESPECIFICAÇÕES</b>				
Potência (cv)	5,5	6,5	7,5	10
Corrente nominal (A) 400/700V	9,0/5,2	11,5/6,6	12,1/7,0	15,8/9,2
Caudal (m³/h) a10 mca	85	90	118	130
Conexões (mm)	110/110			
Peso (kg)	45	46	52	66

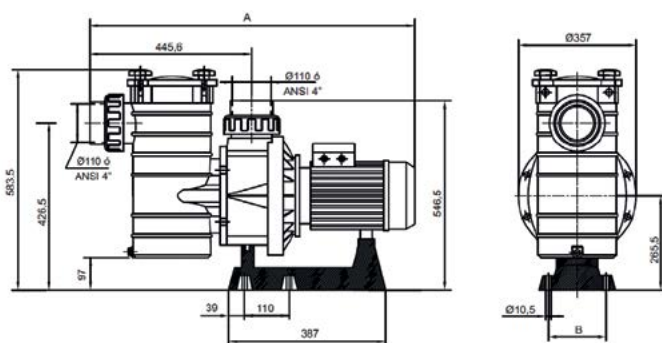

Bomba	Dimensão A (mm)	Dimensão B (mm)
HCP40553E 5,5 cv Tri	889	143
HCP40653E 6,5 cv Tri	914	143
HCP40753E 7,5 cv Tri	914	143
HCP401003E 10 cv Tri	944	185

DESCRIÇÃO	Código	Embalagem	Preço € / Un.
HCP40553E 5,5 cv Tri	84040553	Un.	<b>1.675,00 €</b>
HCP40653E 6,5 cv Tri	84040653	Un.	<b>1.945,00 €</b>
HCP40753E 7,5 cv Tri	84040753	Un.	<b>2.180,00 €</b>
HCP401003E 10 cv Tri	840401003	Un.	<b>2.490,00 €</b>

CURVAS DE RENDIMENTO / BOMBA HCP4000

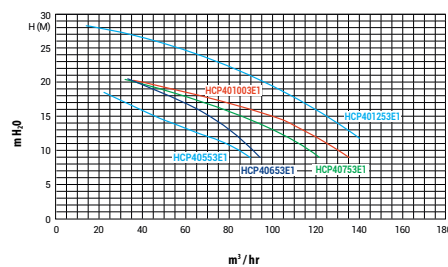

### ► DESTAQUES:

- Motor trifásico IE3, cumprindo com o padrão europeu de eficiência.
- Compatível com água salgada devido a turbina em Noryl reforçado.
- Pré-filtro com tampa transparente de grande capacidade (14 litros) para manutenção simplificada.
- Base elevada para assegurar melhor ventilação do motor.
- Funcionamento de 50 Hz a 2.850 RPM.
- Índice de proteção IP55.
- Para piscinas publicas, comunitárias e spas.

# BOMBAS PARA PISCINA PÚBLICA

## HCP3800



► **Descrição:** A bomba da série HCP3800 é um equipamento fabricado em termoplástico reforçado com fibra de vidro de fácil instalação e motor TEFC de alta eficiência.



Designação	HCP38253E IE3 TRI	HCP38303E IE3 TRI	HCP38353E IE3 TRI	HCP38453E IE3 TRI
<b>ESPECIFICAÇÕES</b>				
Potência (cv)	2,5	3	3,5	4,5
Corrente nominal (A) 230/400V	8,3/4,8	8,8/5,1	10,4/6,0	11,7/6,75
Caudal (m <sup>3</sup> /h) a10 mca	41	48	58	66
Conexões (mm)	90/90			
Peso (kg)	-			

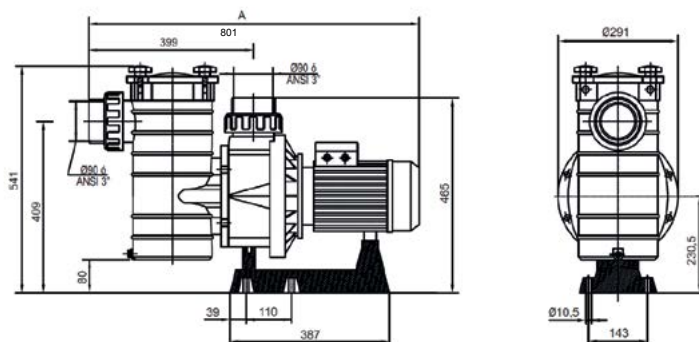

Bomba	Dimensão A (mm)
HCP38253E IE3 2,5 cv Tri	760
HCP38303E IE3 3 cv Tri	760
HCP38353E IE3 3,5 cv Tri	801
HCP38453E IE3 4,5 cv Tri	801

DESCRIÇÃO	Código	Embalagem	Preço € / Un.
HCP38253E IE3 2,5 cv Tri	840382533	Un.	<b>1.290,00 €</b>
HCP38303E IE3 3 cv Tri	840383033	Un.	<b>1.350,00 €</b>
HCP38353E IE3 3,5 cv Tri	840383533	Un.	<b>1.425,00 €</b>
HCP38453E IE3 4,5 cv Tri	840384533	Un.	<b>1.450,00 €</b>

CURVAS DE RENDIMENTO / BOMBA HCP3800

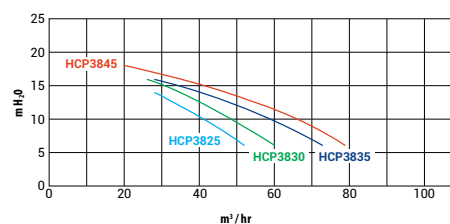

### ► DESTAQUES:

- Motor trifásico IE3, cumprindo com o padrão europeu de eficiência.
- Compatível com água salgada devido a turbina em Noryl reforçado.
- Pré-filtro com tampa transparente para manutenção simplificada.
- Base elevada para assegurar melhor ventilação do motor.
- Funcionamento de 50 Hz a 2.850 RPM.
- Índice de proteção IP55.
- Para piscinas publicas, comunitárias e spas.

# BOMBAS PARA PISCINA PÚBLICA

## FDN-1500-H



► **Descrição:** A FDN-1500-H foi especialmente desenhada para piscinas públicas, de competição e spa. O seu desenho converte-a numa bomba especialmente silenciosa, ideal para utilização em piscinas de grande tamanho. Todas as partes em contacto com a água estão tratadas por cataforese de longa duração. Este tratamento impede a formação de oxidações nas bombas de ferro já que a pintura se combina quimicamente com todas as moléculas de ferro à superfície da peça.



Designação	FDN-325 H	FDN-326 H	FDN-127 H	FDN-128 H	FDN-227 H	FDN-228 H	FDN-129 H	FDN-130 H	FDN-131 H	FDN-132 H	FDN-123 H	FDN-125 H	FDN-126 H	
<b>ESPECIFICAÇÕES</b>														
Potência (cv)	2,0	3,0	4,0	5,5	10	12,5	7,5	10,0	12,5	15,0	10,0	12,5	15,0	
Amperagem 230/400V	6/3	8/4	11/6	14/8	22/12	29/16	19/11	22/12	29/16	35/20	23/13	26/14	37/21	
Amperagem 400/700V	3	4	6	8	14	17	11	12	16	20	13	14	21	
Altura manométrica (m) Caudal (m³/h)	6	47	54	72	99	-	-	140	156	198	-	258	274	290
	8	40	47	65	92	-	-	127	144	185	-	219	237	265
	10	33	42	55	81	134	-	114	131	169	174	181	201	257
	12	23	36	46	70	123	141	97	117	153	168	121	152	220
	14	13	27	33	57	111	130	67	97	131	138	9	86	161
	16	-	16	11	42	97	118	23	73	111	124	-	-	110
	18	-	-	-	19	79	105	-	13	76	102	-	-	-
	20	-	-	-	-	52	86	-	-	-	72	-	-	-
22	-	-	-	-	-	61	-	-	-	-	-	-	-	
Conexões (mm)	100/50	100/50	100/80	100/80	100/80	100/80	125/100	125/100	150/100	150/100	150/125	150/125	150/125	
Peso (kg)	84	89	103	111	151	153	143	153	213	243	220	228	261	

DESCRIÇÃO	Código	Embalagem	Preço € / Un.
FDN-325 H	-	Un.	<b>2.956,00 €</b>
FDN-326 H	-	Un.	<b>3.247,00 €</b>
FDN-127 H	-	Un.	<b>3.815,00 €</b>
FDN-128 H	-	Un.	<b>3.959,00 €</b>
FDN-227 H	-	Un.	<b>4.307,00 €</b>
FDN-228 H	-	Un.	<b>4.635,00 €</b>
FDN-129 H	-	Un.	<b>4.711,00 €</b>
FDN-130 H	-	Un.	<b>4.857,00 €</b>
FDN-131 H	-	Un.	<b>6.301,00 €</b>
FDN-132 H	-	Un.	<b>6.621,00 €</b>
FDN-123 H	-	Un.	<b>6.137,00 €</b>
FDN-125 H	-	Un.	<b>6.467,00 €</b>
FDN-126 H	-	Un.	<b>6.829,00 €</b>

### ► DESTAQUES:

- Motor de alta eficiência energética tipo IE3/IE4 segundo a norma EU 640/2009.
- Tratamento especial de longa duração para prevenção da corrosão.
- Eixo do motor normalizado o qual torna-o compatível com os motores de qualquer fabricante.
- Silenciosa.
- Pré-filtro independente o que permite utilizar a bomba sem pré-filtro ou acoplar-lha a outro tipo de pré-filtro.
- Proteção: IP55.



# BOMBAS BOOSTER

## Bomba Wiper0



► **Descrição:** As bombas booster WIPERO, da ESPA, com um sistema de dreno completo para prevenção de resíduos líquidos em cada ciclo, são ideais para recirculação de água em spas e piscinas desmontáveis e unidades de hidromassagem.



ESPECIFICAÇÕES	Wiper0 50 monofásica	Wiper0 70 monofásica	Wiper0 90 monofásica
Potência (cv)	0,33	0,5	1,0
Caudal (m <sup>3</sup> /h) a 8 m.c.a.	5,8	8,5	12,5
Conexões (mm)	50 - 63		
Peso (kg)	5,7	6	6,8
Potência absorvida P1 (W)	500	640	850
Potência restituída P2 (W)	240	370	740
Corrente nominal (A)	2,3	2,9	3,74

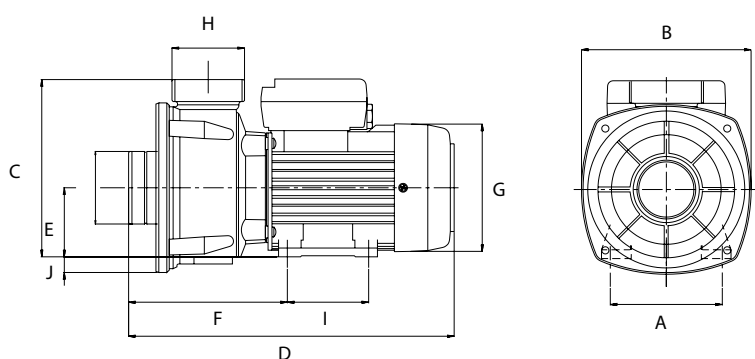

### Dimensões em (mm):

Modelo	A	B	C	D	E	F	G	H	I	J
Wiper0	102	154,5	162	295,5	63	144,5	116	2 1/4"	74	15

DESCRIÇÃO	Código	Embalagem	Preço € / Un.
Wiper0 50M, 0,33 cv	869602018	Un.	<b>288,00 €</b>
Wiper0 70M, 0,50 cv	869602037	Un.	<b>295,00 €</b>
Wiper0 90M, 1,00 cv	869602019	Un.	<b>308,00 €</b>

CURVAS DE RENDIMENTO / BOMBA WIPER 0 / 3

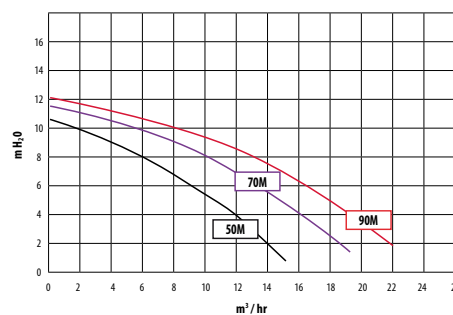

### ► DESTAQUES:

- Proteção IP 55, com ventilação exterior.
- Monofásicos 1 x 230 V, com protetor termo-amperimétrico incorporado e o condensador correspondente.
- Pintura por electroforesis, assegurando ao motor uma grande resistência à corrosão.
- Corpo de aspiração e impulsão, turbina aberta e suporte motor-bomba em tecnopolímero.
- Veio do motor em aço inoxidável AISI 420.
- Carcaça do motor em alumínio.
- Juntas em NBR.

# BOMBAS BOOSTER

## Bomba Wiper3



► **Descrição:** As bombas booster WIPER, da ESPA, com um sistema de dreno completo para prevenção de resíduos líquidos em cada ciclo, são ideais para recirculação de água em spas e piscinas desmontáveis e unidades de hidromassagem.

ESPECIFICAÇÕES	Wiper3 150 MONO	Wiper3 150 TRI	Wiper3 200 MONO	Wiper3 200 TRI	Wiper3 300 MONO	Wiper3 300 TRI
Potência (cv)	1,5		2,0		3,0	
Caudal (m³/h) a 10 m.c.a.	17		28		34	
Conexões (mm)	63					
Peso (kg)	14,3		17		18,8	
Potência absorvida P1 (W)	1.400	1.100	2.000	1.800	2.500	2.400
Potência restituída P2 (W)	1.100		1.500		2.000	
Corrente nominal (A)	6,4	2,9	8,8	3,8	11	4,1

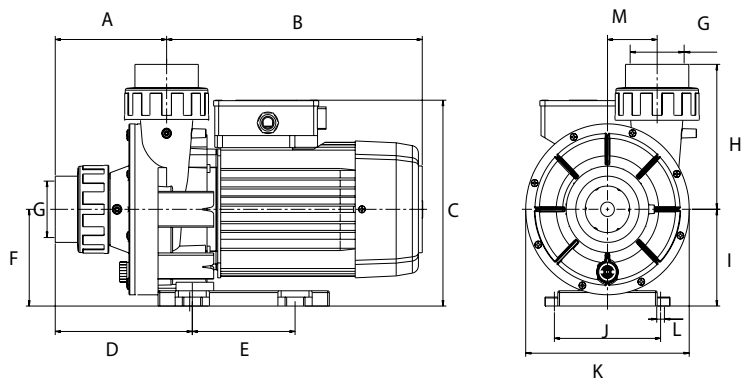

CURVAS DE RENDIMENTO / BOMBA WIPER 0 / 3

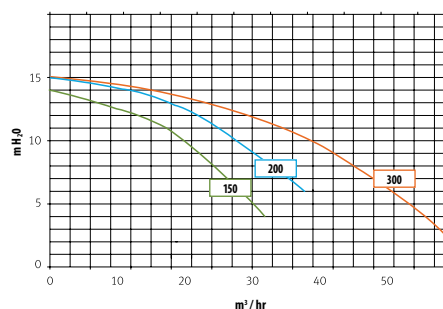

**Dimensões em (mm):**

Modelo	A	B	C	D	E	F	G	H	I	J	K	L	M
Wiper3	130	298,7	230	160	120	108	63	162	108	124	191	9	29

DESCRIÇÃO	Código	Embalagem	Preço € / Un.
Wiper3 150M, 1,50 cv	869602020	Un.	<b>538,00 €</b>
Wiper3 150T, 1,50 cv	869602038	Un.	<b>538,00 €</b>
Wiper3 200M, 2,00 cv	869602039	Un.	<b>577,00 €</b>
Wiper3 200T, 2,00 cv	869602040	Un.	<b>569,00 €</b>
Wiper3 300M, 3,00 cv	869602041	Un.	<b>831,00 €</b>
Wiper3 300T, 3,00 cv	869602042	Un.	<b>743,00 €</b>

► **DESTAQUES:**

- Proteção IP 55, com ventilação exterior.
- Monofásicos 1 x 230 V, com protetor termomperimétrico incorporado e o condensador correspondente.
- Pintura por electroforesis, assegurando ao motor uma grande resistência à corrosão.
- Corpo de aspiração e impulsão, turbina aberta e suporte motor-bomba em tecnopolímero.
- Veio do motor em aço inoxidável AISI 420.
- Carcaça do motor em alumínio.
- Juntas em NBR.

# BOMBAS BOOSTER

## Bomba Tiper1



► **Descrição:** As bombas booster TIPER, da ESPA, com um sistema de dreno completo para prevenção de resíduos líquidos em cada ciclo, são ideais para unidades compactas de Wellness/spa. Construídas com proteção térmica interna e isolamento completo de mais de 3.750 V.



ESPECIFICAÇÕES	Tiper1 70M 0,50 cv	Tiper1 90M 1,00 cv
Potência (cv)	0,50	1,00
Caudal (m³/h) a 8 m.c.a.	6,5	9
Conexões (mm)	40/48	
Peso (kg)	4,0	4,5
Potência absorvida P1 (W)	700	900
Potência restituída P2 (W)	370	750
Corrente nominal (A)	3,1	4,2

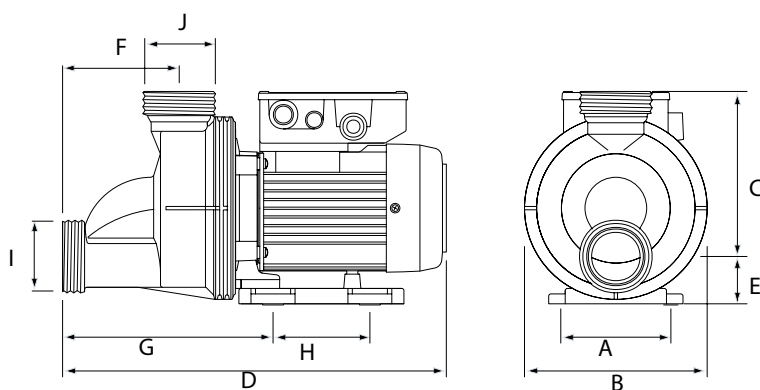

**Dimensões em (mm):**

Modelo	A	B	C	D	E	F	G	H	I	J
Tiper1	100	166	150	348	43	106	190	88	21/4"	21/4"

DESCRIÇÃO	Código	Embalagem	Preço € / Un.
Tiper1 70M, 0,50 cv	869602043	Un.	<b>285,00 €</b>
Tiper1 90M, 1,00 cv	869602017	Un.	<b>297,00 €</b>

CURVAS DE RENDIMENTO / BOMBA TIPER

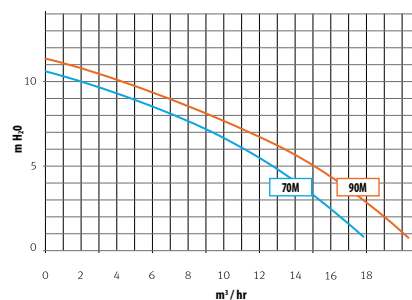

► **DESTAQUES:**

- Proteção IP 55, com ventilação exterior.
- Monofásicos 1 x 230 V, com protetor termo-amperimétrico incorporado e o condensador correspondente.
- Pintura por electroforesis, assegurando ao motor uma grande resistência à corrosão.
- Corpo de aspiração e impulsão, turbina aberta e suporte motor-bomba em tecnopolímero.
- Veio do motor em aço inoxidável AISI 420.
- Carcaça do motor em alumínio.

# BOMBAS BOOSTER

## Bomba Badu 43



► **Descrição:** As bombas booster da série Badu 43 são bombas-jet ideais para piscinas tipo Whirlpool ou para utilização para natação em contracorrente. Construção tipo monobloco na qual o eixo do motor não está em contacto direto com a água da piscina.

ESPECIFICAÇÕES	BADU 43 18 G MONOFÁSICA	BADU 43 18 G TRIFÁSICA	BADU 43 25 G MONOFÁSICA	BADU 43 25 G TRIFÁSICA	BADU 32 G TRIFÁSICA
Potência (cv)	1,5		2		2,5
Caudal (m³/h)	23		30		>35
Conexões (mm)	63/63		75/63		75/75
Peso (kg)	17		18		19
Potência absorvida P1 (W)	1.650	1.800	1.850	2.000	1.850
Potência restituída P2 (W)	1.100		1.500		1.850
Corrente nominal (A)	7,8	5,5/3,2	8,1	6,4/3,7	8,1/4,7
Índice de proteção	IP54				
Pressão máx (BAR)	2,5				

SISTEMA DE FILTRAÇÃO DA ÁGUA

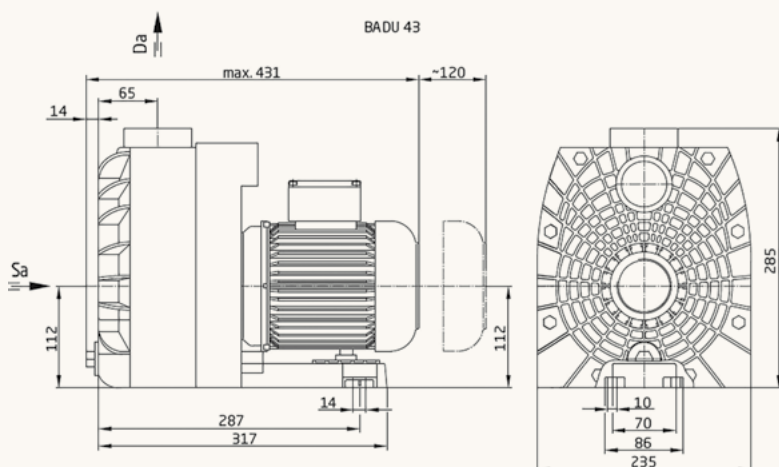

CURVAS DE RENDIMENTO / BOMBA STA-RITE 5P6R

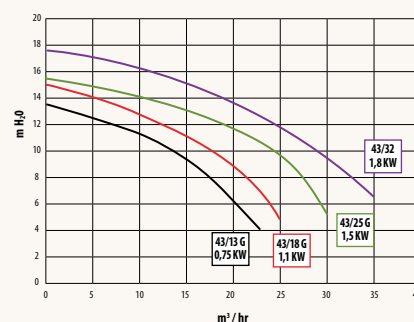

DESCRIÇÃO	Código	Embalagem	Preço € / Un.
Badu 43 18G, monofásica, 1,5 cv	84552	Un.	<b>1.190,00 €</b>
Badu 43 18G, trifásica, 1,5 cv	84553	Un.	<b>1.115,00 €</b>
Badu 43 25G, monofásica, 2,0 cv	84554	Un.	<b>1.235,00 €</b>
Badu 43 25G, trifásica, 2,0 cv	84555	Un.	<b>1.150,00 €</b>
Badu 43 32G, trifásica, 2,5 cv	84556	Un.	<b>1.285,00 €</b>

### ► DESTAQUES:

- Resistente a temperaturas até 60° C.
- Resistência à corrosão graças a um material sintético 100% reciclável.
- Cada bomba é verificada segundo as diretrizes de gestão de qualidade.
- Alto grau de eficácia.
- Durabilidade e fiabilidade.

# BOMBAS NATAÇÃO CONTRACORRENTE

## Sistema Badujet® Smart



► **Descrição:** Esta unidade compacta submersa é instalada na parede da piscina. O controlo de direção do jato e a regulação da mistura água/ar irá permitir-lhe adaptar o Badujet Smart às suas próprias necessidades – massagens subaquáticas, banho de espuma, piscina de ondas e natação contracorrente. O seu design simples e limpo, assim como requisitos de manutenção reduzidos, tornam o Badujet Smart no companheiro de natação ideal.



ESPECIFICAÇÕES	BADUJET SMART 3 cv MONOFÁSICA	BADUJET SMART 3 cv TRIFÁSICA
Potência (cv)	3	
Caudal (m <sup>3</sup> /h)	40	
Concentração de sal máxima	5 g/L	
Potência absorvida P1 (W)	2.120	
Potência restituída P2 (W)	1.600	
Pressão de fluxo máximo de saída (BAR)	1	

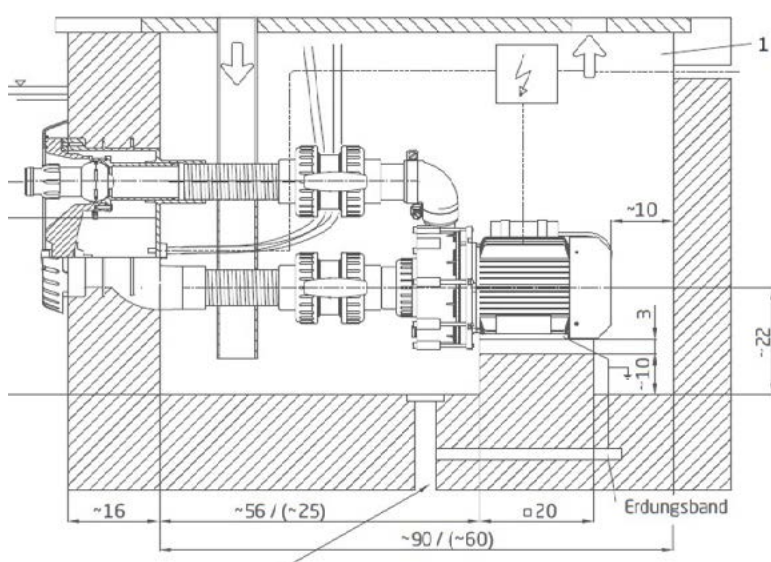

Kit montagem p/ Badujet Smart

### ► DESTAQUES:

- **Âmbito de aplicação:** Pode ser montada em qualquer tipo de piscina para fazer fitness, natação, massagem e outro tipo de atividades aquáticas e desportivas.
- Pode ser utilizada para o treino profissional, uma vez que a sua potência e desempenho assim o permitem.
- A água é puxada pela potente bomba através das aberturas em redor do cárter a baixa velocidade e injetada a alta velocidade pelo jet central, que pode ser regulado manualmente.
- O comando pneumático de ligar/desligar e o regulador de misturador de ar integrados podem produzir um relaxante efeito de hidromassagem.

DESCRIÇÃO	Código	Embalagem	Preço € / Un.
Badujet Smart 3 cv, monofásica	84308	Un.	<b>2.649,00 €</b>
Badujet Smart 3 cv, trifásica	84307	Un.	<b>2.649,00 €</b>
Kit montagem p/ Badujet Smart	8292002	Un.	<b>495,00 €</b>

# BOMBAS NATAÇÃO CONTRACORRENTE

ecopool®



## Sistema Badujet® Primavera



► **Descrição:** A bomba aspira a água e devolve para a piscina com um fluxo potente através de dois jatos ajustáveis que giram 60° em cada direção. O grande número de aberturas ao redor dos jatos da carcaça garante um fluxo de sucção potente. O sinuoso design homogêneo da sua tampa, confeccionada em material de alta qualidade em aço inoxidável, é uma verdadeira atração. O interruptor pneumático e a regulação da entrada de ar, que dá ao jato de água um efeito cintilante, estão ambos integrados no embelezador.



ESPECIFICAÇÕES	BADUJET PRIMAVERA 4 cv MONOFÁSICA	BADUJET PRIMAVERA 4 cv TRIFÁSICA
Potência (cv)		4
Caudal (m³/h)		75
Concentração de sal máxima		5 g/L
Potência absorvida P1 (W)		3,90
Potência restituída P2 (W)		3,00

SISTEMA DE FILTRAÇÃO DA ÁGUA

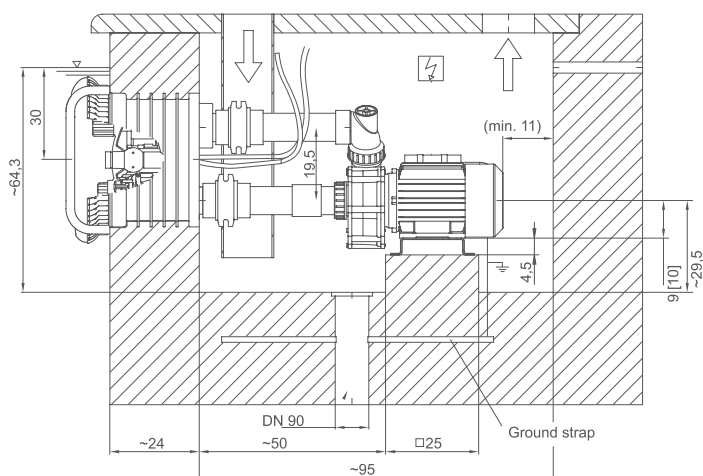

Kit montagem p/ Badujet Primavera

### ► DESTAQUES:

- **Âmbito de aplicação:** Pode ser montada em qualquer tipo de piscina para fazer fitness, natação, massagem e outro tipo de atividades aquáticas e desportivas.
- Pode ser utilizada para o treino profissional, uma vez que a sua potência e desempenho assim o permitem.
- A água é puxada pela potente bomba através das aberturas em redor do embelezador a baixa velocidade e injetada a alta velocidade pelos jatos, que podem ser regulados manualmente.
- O comando pneumático de ligar/desligar e o misturador de ar integrados podem produzir um relaxante efeito de hidromassagem.

DESCRIÇÃO	Código	Embalagem	Preço € / Un.
Badujet Primavera LED Branco 4CV, monofásico	8292026	Un.	5.890,00 €
Badujet Primavera LED Branco 4CV, trifásico	8292024	Un.	5.700,00 €
Badujet Primavera LED RGB 4CV, monofásico	843122	Un.	5.890,00 €
Badujet Primavera LED RGB 4CV, trifásico	8292025	Un.	5.700,00 €
Kit montagem p/ Badujet Primavera	8292018	Un.	965,00 €

# BOMBAS NATAÇÃO CONTRACORRENTE

## Sistema Badujet® Turbo Pro



► **Descrição:** Com uma capacidade de até 350 m<sup>3</sup>/h, a Badujet Turbo Pro é consideravelmente mais potente do que outras unidades convencionais disponíveis no mercado ao mesmo tempo que é significativamente mais silenciosa. Fácil e continuamente ajustável através dos sensores integrados ou através do controlo remoto. Assim, poderá ajustar o sistema perfeitamente às suas necessidades, quer seja natação profissional, relaxamento, treino de reabilitação, etc.

**Atenção:** Obrigatória tomada de terra e uma linha equipotencial de modo a evitar estragos no aço inoxidável.



ESPECIFICAÇÕES	BADUJET Turbo Pro 400V
Potência (cv)	4
Caudal (m <sup>3</sup> /h)	150 – 350
Potência absorvida P1 (W)	3,6
Potência restituída P2 (W)	3
Peso (kg)	57

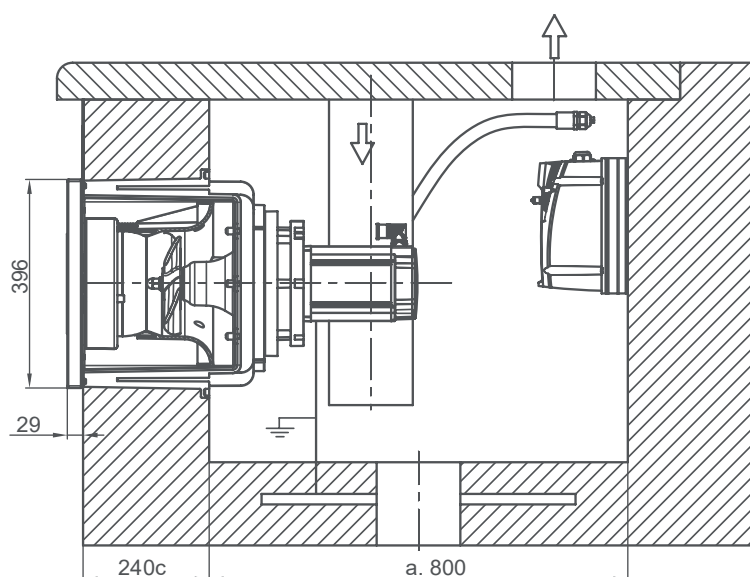

VIDEO DEMONSTRAÇÃO

DESCRIÇÃO	Código	Embalagem	Preço € / Un.
Kit montagem p/ Badujet Turbo Pro	8292000	Un.	10.495,00 €
Badujet Turbo Pro 4 cv, trifásico	82920001	Un.	10.495,00 €

► **DESTAQUES:**

- Capacidade até 350 m<sup>3</sup>/h.
- Pode ser controlado remotamente.
- Motor de ímanes permanentes.

# BOMBAS NATAÇÃO CONTRACORRENTE

## Sistema Badujet® Stella

- **Descrição:** A Badujet Stella é um equipamento ideal para a prática de atividades desportivas e aquáticas na sua piscina. Incorpora dois bocais reguláveis e orientáveis até 60 graus. Com interruptor adicional com LED de modo a criar uma agradável atmosfera de luz branca ou multicolor.



ESPECIFICAÇÕES	Badu Jet Stella 400V
Caudal da bomba (m <sup>3</sup> /h)	75
Potência absorvida P1 (kW)	3,80
Potência (cv)	4,0
Número de jatos	2
Diâmetro dos jatos (mm)	40
Velocidade 2 m, desde os Bocais	1,4
Pressão de massagem max. (bar)	2

### BADU® Jet *stella*★

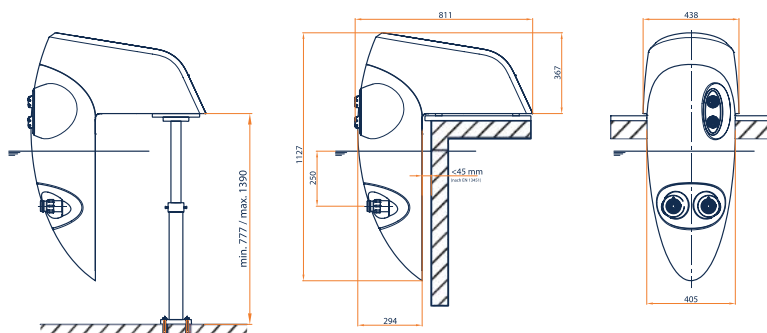

#### ► DESTAQUES:

- Todas as peças usadas na construção do sistema consistem de plástico resistente à corrosão.
- Tem uma caixa de plástico segura e está equipado com um controlo de interruptor (fornecimento de água / ar) e dois injetores giratórios de 40 mm.
- Um pé telescópico para piscinas de instalação está disponível opcionalmente e é adequado para piscinas pré-fabricadas e pré-fabricadas existentes.

DESCRIÇÃO	Código	Embalagem	Preço € / Un.
Badujet Stella 400V, LED branco	8292001	Un.	<b>6.150,00 €</b>
Badujet Stella 400V, LED RGB	8292030	Un.	<b>6.390,00 €</b>



# BOMBA DE AR CONTINUO

## Bombas BLOWERS

► **Descrição:** Disponíveis em capacidades diferentes consoante as necessidades, os Blowers Hayward fornecem uma performance potente e silenciosa de bolhas quentes e relaxantes.



DESCRIÇÃO	Potência (kW)	Alimentação (V)	Conexão	Caudal (m³/h)	Peso (kg)
BLOWER SKH 80 M	0,4	230	1 1/4" G	80	11
BLOWER SKH 80 T1	0,4	230/400	1 1/4" G	80	10
BLOWER SKH 140 T1	0,75	230/400	1 1/2" G	144	15
BLOWER SKH 144 M	0,75	230	1 1/2" G	144	16
BLOWER SKH 250 M	1,3	230	2" G	210	22
BLOWER SKH 250 T1	1,3	230/400	2" G	216	22
BLOWER SKH 251 M	1,5	230	2" G	210	24
BLOWER SKH 251 T1	1,75	230/400	2" G	216	23
BLOWER SKH 300 T1	2,2	230/400	2" G	312	31
BLOWER SKH 301 T1	3,4	230/400	2" G	312	43
BLOWER SKS 475 T1	5,5	230/400	2 1/2" G	552	77
BLOWER SKS 550 T2	7,5	400/700	2 1/2" G	552	88
BLOWER SKS 1000 T2	13	400/700	4" G	1134	112

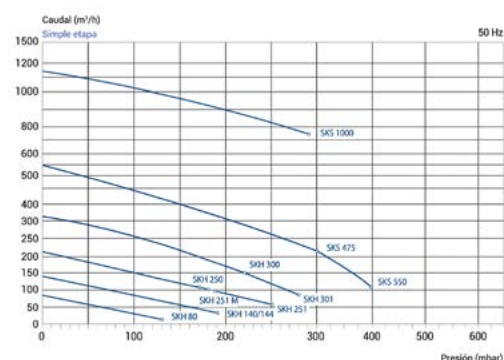

DESCRIÇÃO	Código	Embalagem	Preço € / Un.
SKH 80 M	86210002	Un.	<b>560,00 €</b>
SKH 80 T1	86210003	Un.	<b>520,00 €</b>
SKH 140 T1	86210004	Un.	<b>660,00 €</b>
SKH 144 M	86210005	Un.	<b>630,00 €</b>
SKH 250 M	86210006	Un.	<b>775,00 €</b>
SKH 250 T1	8569906	Un.	<b>760,00 €</b>
SKH 251 M	86210007	Un.	<b>895,00 €</b>
SKH 251 T1	8569905	Un.	<b>890,00 €</b>
SKH 300 T1	86210008	Un.	<b>1.009,00 €</b>
SKH 301 T1	86210009	Un.	<b>1.090,00 €</b>
SKS 475 T1	86210010	Un.	<b>2.250,00 €</b>
SKS 550 T2	86210011	Un.	<b>3.850,00 €</b>
SKS 1000 T2	86210012	Un.	<b>4.990,00 €</b>

### ► DESTAQUES:

- Máxima resiliência e facilidade de manuseio.
- Funcionamento tanto em aspiração como em compressão, até 40°C.
- Manutenção simples e rápida.
- Motores assíncronos, monofásicos ou trifásicos com isolamento classe F, 50 Hz, IP55 e 1.500 rpm.

“Venha descobrir  
a forma mais  
económica e ecológica  
para o tratamento da  
água da sua piscina”

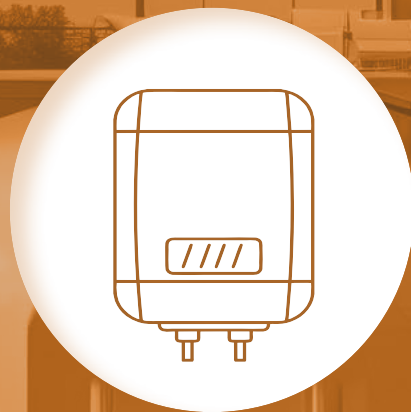



## CONTROLO E REGULAÇÃO DA ÁGUA

# 179

### DESINFEÇÃO DA ÁGUA

- INTRODUÇÃO 180

### MÁQUINAS DE ELETRÓLISE GAMA ECOPOOL

- ECOPOOL ES 182
- TABELA ECOPOOL ES 183

### MÁQUINAS DE ELETRÓLISE POOL TECHNOLOGIE

#### GAMA MINI

- JUST UNO BLACK EDITION 184
- TABELA JUST UNO BLACK EDITION 185
- JUST DUO BLACK EDITION 186
- TABELA JUST DUO BLACK EDITION 187
- MINISALT NPS 188
- TABELA MINSALT NPS 189

#### GAMA PREMIUM

- POOLSQUAD NPS 190
- TABELA POOLSQUAD NPS 191

### PISCINA PRIVADA - COLORAÇÃO SALINA BSV.

- EVO BASIC 192
- TABELA EVO BASIC 193

### MÁQUINAS DE ELETRÓLISE GAMA ECOPOOL

- ECOPOOL FX KRAKEN 194
- TABELA ECOPOOL FX KRAKEN 195
- ACESSÓRIOS ECOPOOL FX KRAKEN 196

### PISCINA PÚBLICA - COLORAÇÃO SALINA

- PROFESSIONAL SALT 198
- AQUARITE HC 199

### POOL TECHNOLOGIE DOMÓTICA

- KIT E-POOL® CONNECT 200
- KIT E-POOL® CONNECT VS 201
- KIT ANALISADOR POOL GUARD 202
- KIT FLUTUADOR POOL SENSE 203

### ACESSÓRIOS P/ PISCINAS DE ELETRÓLISE DE SAL

- CELULAS KRAKEN 204
- TURBO CELL 204
- EVO BASIC 204
- CELULAS CLEAR 205
- CELULAS MX 205
- CELULAS PRO SALT 205
- KIT DE TOMADA E ELETRODO TERRA P/ MAQUINA DE SAL 205

### BOMBAS DOSEADORAS

- JUST pH BLACK EDITION 206
- TABELA JUST pH BLACK EDITION 207
- MINI & JUST REGUL 208
- TABELA MINI & JUST REGUL 209
- ECOPOOL pH & ORP 210
- TABELA ECOPOOL pH & ORP 211
- POOLONE pH & ORP 212
- POOLDOSE SINGLE WIFI pH / ORP 213
- POOLDOSE DOUBLE WIFI pH / ORP 214
- KEMIDOSE DOUBLE WIFI pH / ORP 215
- TEKNA EVO TPR 603 & 803 216
- KONTRÖL 800 217
- CONTROLADOR AUTO STATION 218
- PE 219
- INVIKTA KCS 633 220
- TEKNA EVO AKS 603 & 803 221

### ACESSÓRIOS P/ BOMBAS DOSEADORAS

- SONDAS DE PH 222
- SONDAS DE ORP 222
- EXTENSÕES DE CABO DE SONDA 222
- SOLUCOES DE CALIBRACAO DE SONDAS 222
- SONDA DE NIVEL 223
- DEPÓSITOS 223
- CANAS DE ASPIRAÇÃO 223

### DOSEADORES AUTOMÁTICOS CLORO/BROMO

- RAINBOW 300C 224
- RAINBOW 225

### TRATAMENTO ULTRAVIOLETA

- INTRODUÇÃO 226
- JUSTSALT NPS UV 228
- TABELA JUSTSALT NPS UV 229
- GAMA UV NEO 230
- TABELA GAMA UV NEO 231
- GAMA UV INOX 232
- LÂMPADAS 233
- RESISTÊNCIAS 233

### SAL PARA PISCINAS

- SAL MARINHO ECOPOOL 234
- SAL REFINADO SECO ESCO 234
- SAL AXAL PRO 235



# CLORAÇÃO SALINA ELETRÓLISE

## UMA SOLUÇÃO MAIS EFICIENTE PARA A DESINFEÇÃO DA SUA PISCINA

CONTROLO E REGULAÇÃO DA ÁGUA

O conceito é simples: a partir de água ligeiramente salgada, cerca de 10 vezes menos salgada que a água do mar, a Célula de Eletrólise produz cloro de forma a eliminar bactérias e algas existentes na piscina. Após esta operação a molécula de sal recompõe-se na água naturalmente sem resíduos e consumo.

As piscinas tratadas com equipamentos de eletrólise de sal estão entre os conceitos menos compreendidos na indústria das piscinas. À semelhança de sistemas de desinfeção da água de piscina ou spa, o objetivo de um sistema assente numa máquina de sal é a eliminação de microrganismos. Uma piscina adequadamente mantida desta forma será em tudo tão confortável, segura e deslumbrante como uma piscina tratada de forma convencional, com todos os benefícios acrescidos do sistema de tratamento automático.

### Principais vantagens de uma piscina salina

Existem benefícios surpreendentes na construção ou conversão para uma piscina de água salina. O maior benefício passa pelo facto de deixar de ser necessário que o proprietário da piscina compre e transporte cloro da loja até casa. A máquina de eletrólise de sal funciona como uma mini fábrica de cloro na sua piscina.

O custo amortizado do equipamento também é, na maioria dos casos, menor do que a compra de cloro nas suas diversas vertentes. O baixo custo de funcionamento pode ser reduzido se complementado com um sistema de tratamento da água de raios ultravioletas.

Por último, a manutenção da piscina é simplificada uma vez que deixa de ser necessária a adição periódica de cloro à água. Os melhores equipamentos de eletrólise da água fazem regularmente análises ao nível de cloro e pH ajustando a dosagem automaticamente.

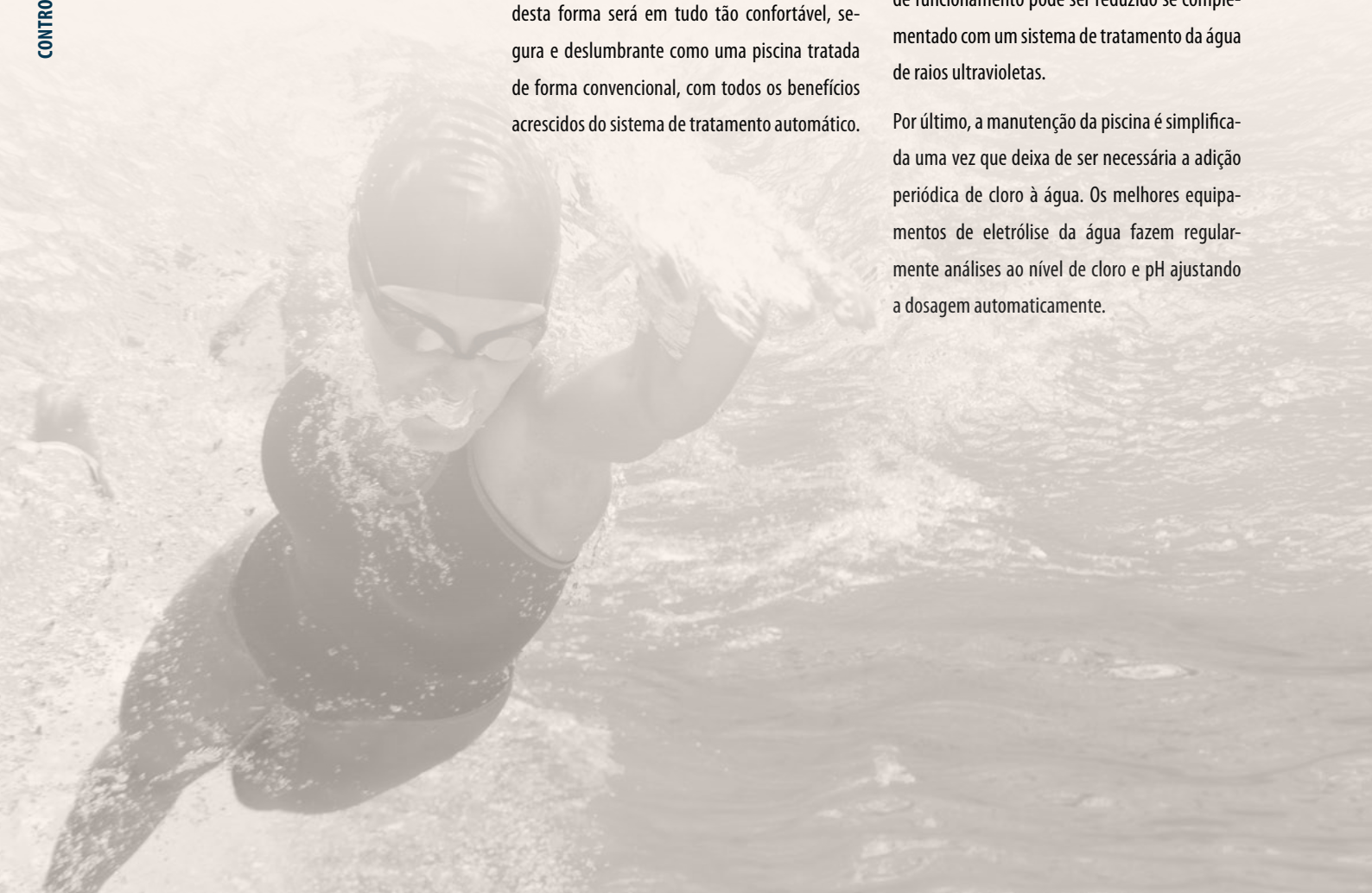

## ICONS DE ESQUEMAS DE INSTALAÇÃO



Temporizador



Corrente elétrica



Motor



Filtro



Electrólise



Potencial Redutor de Oxidação



Regulador de Injeção pH



Exibição dos níveis de sal na água da piscina



Exibição da temperatura da água



Alarme

## CÉLULAS DE ELECTRÓLISE

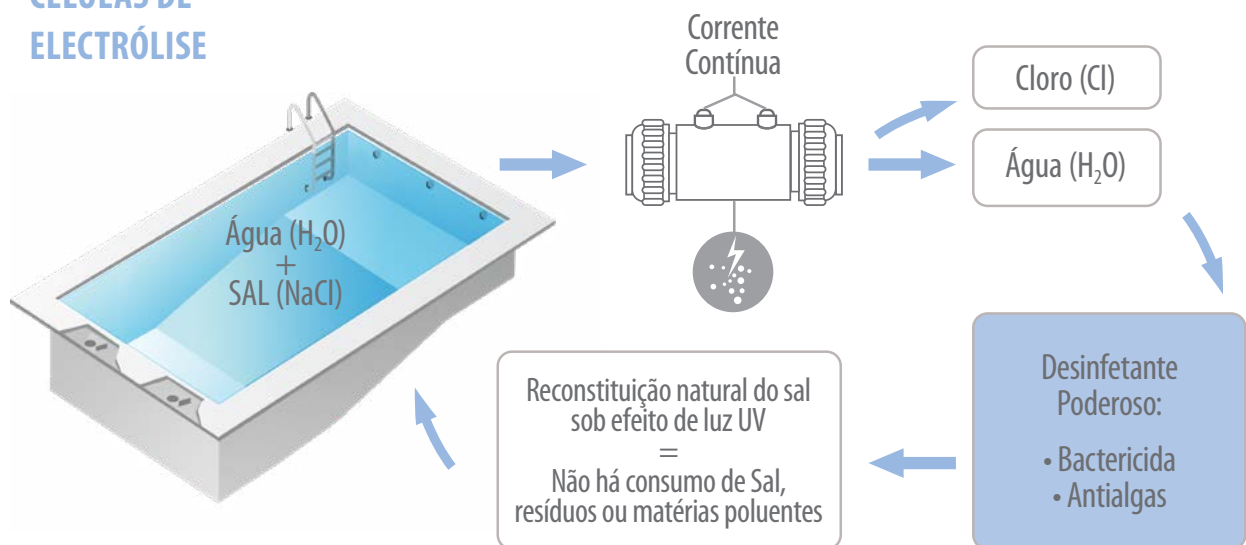



## Gama ECOPOOL - Simples e económica

As piscinas estão cada vez mais acessíveis. Especialmente desenhada para pequenas piscinas, a gama ECOPOOL de equipamentos oferece tratamento automático garantindo paz e conforto. Ao mesmo tempo que poupa energia e dinheiro, torna a manutenção da piscina uma brincadeira de crianças.

### ECOPOOL ES



- ▶ **Descrição:** A ECOPOOL ES é uma máquina de sal especialmente desenhada para pequenas piscinas sendo facilmente instalada em qualquer local. Destaca-se pela facilidade de utilização, baixa manutenção, segurança e pelas suas dimensões compactas e eficientes. A tudo isto acresce uma garantia de 2 anos no equipamento e na célula.



#### ▶ Esquema de instalação

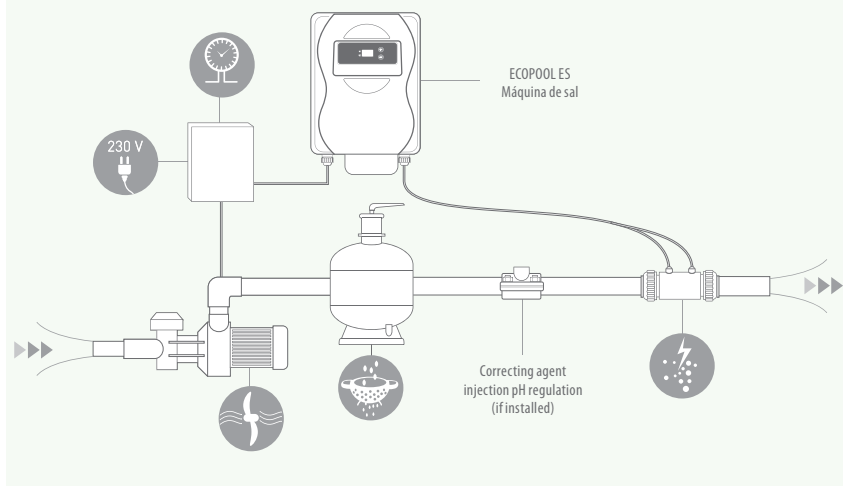

Tecnologia exclusiva: produção de cloro constante, inversão de polaridade progressiva e à memória.



Modo LOW para modular a produção de cloro segundo a posição da cobertura da piscina.



Instalação e montagem fácil.



Modo super cloração até 24h para responder a uma necessidade de aumento desinfetante.



Autolimpeza por inversão de polaridade regulável segundo a dureza da água.



Luzes de Alarme, cor vermelha indica erro.

#### ▶ DESTAQUES:



- **Fácil de usar:** uma única tecla permite ajustar a produção de acordo com o volume da piscina ou o número de banhistas.
- **Sem manutenção,** graças à utilização de células com função de auto-limpeza ou "self-cleaning".
- **Função de cobertura acionada,** o que permite reduzir automaticamente o nível de produção, de forma a evitar danos provocados por um excesso de cloro na água.
- **Alarme de falta de água/sal.**
- **Formato compacto e fácil instalação,** mesmo em piscinas já existentes.

# CONTROLO E REGULAÇÃO DA ÁGUA

## MÁQUINAS DE ELETRÓLISE

### GAMA ECOPOOL



ESPECIFICAÇÕES				
Designação	<b>ECOPPOOL ES 30</b>	<b>ECOPPOOL ES 60</b>	<b>ECOPPOOL ES 90</b>	<b>ECOPPOOL ES 130</b>
Volume da piscina (m <sup>3</sup> ), em climas mais quentes, reduzir o volume em 20%	30	60	90	130
Produção de cloro (g/h)	7	13	18	25
Nível de sal mínimo (g/L)	2,5			
Inversão de polaridade ajustável	Sim			
Modo LOW	Sim			
Modo BOOST	Sim			
Instalação da célula	Em linha			
Comprimento célula (mm)	225			
Pressão máx. na célula (bar)	2			
Fluxo máx. na célula (m <sup>3</sup> )	22 ou bypass			
Tipo de célula	2P normal transparente	4P normal transparente	5P normal transparente	6P normal transparente
Garantia do equipamento/célula	2 anos			

CONTROLO E REGULAÇÃO DA ÁGUA

DESCRIÇÃO	Código	Embalagem	Preço € / Un.
Ecopool ES 30, 7 g/h	8402030	Un.	<b>850,00 €</b>
Ecopool ES 60, 13 g/h	8402060	Un.	<b>1.020,00 €</b>
Ecopool ES 90, 18 g/h	8402090	Un.	<b>1.190,00 €</b>
Ecopool ES 130, 25 g/h	8402093	Un.	<b>1.359,00 €</b>



# MÁQUINAS DE ELETRÓLISE POOL TECHNOLOGIE - GAMA JUST



## Gama JUST - Eficiência e fiabilidade

Tendo sempre presente a tendência do mercado a gama JUST assegura-lhe a melhor relação qualidade-preço. A eficiência destes equipamentos é o padrão de referência da indústria para água limpa e saudável. São fáceis e fáceis de utilizar garantindo-lhe mais tempo para desfrutar da sua piscina com a família.



Com Bluetooth

## JUST UNO BLACK EDITION



► **Descrição:** Com o equipamento UNO Black Edition, a Pool Technologie apresenta uma solução para a produção de cloro na sua piscina. Equipado com algoritmos inteligentes, a JUST UNO Black Edition monitoriza continuamente o nível de sal e a temperatura da água, de forma a otimizar o tempo de vida da célula. Modelos disponíveis para piscinas até 200 m<sup>3</sup>.

### ► Esquema de instalação

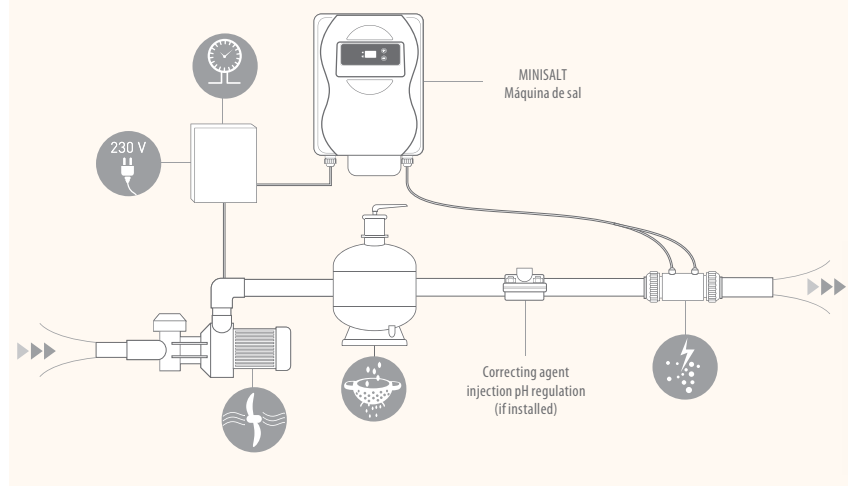

COM APP e-Pool



kit terra



Porta acessórios transparente



Sonda de sal / temperatura

CONTROLO E REGULAÇÃO DA ÁGUA



Instalação e montagem fácil.



Autolimpeza por inversão de polaridade regulável segundo a dureza da água.



Modo LOW para modular a produção de cloro segundo a posição da cobertura da piscina.



Modo super cloração até 24h para responder a uma necessidade de aumento desinfetante.



Invernação e abertura da piscina automática fornecendo um tratamento de reforço para 48h.



Tecnologia exclusiva: produção de cloro constante, inversão de polaridade progressiva e à memória.



Mensagem de alarme: A origem da disfunção é indicada por mensagem escrita.



Programa de diagnóstico avançado.





### ► DESTAQUES:

- Tecnologia célula mista: Para a mesma produção de cloro, metade do consumo de uma célula comum e maior resiliência.
- Caixa de alimentação de nova geração com maior eficiência e menor dissipação de calor.
- Acessórios incluídos: célula, manual multilingue, acessórios de instalação.



# MÁQUINAS DE ELETRÓLISE POOL TECHNOLOGIE - GAMA JUST



ESPECIFICAÇÕES				
Designação	<b>Just Uno Black Edition MX10</b>	<b>Just Uno Black Edition MX20</b>	<b>Just Uno Black Edition MX30</b>	<b>Just Uno Black Edition MX40</b>
Consumo (W)	140			
Fusível	2 A		3,5 A	4 A
Produção de cloro (g/h)	10	20	30	40
Volume (m³)	50	100	150	200
Nível de sal mínimo (g/L)	2,5			
Ecrã	Ecrã LCD			
Inversão de polaridade	6 modos de ajustes possíveis (2 / 4 / 6 / 10 / 16 / Off)			
Diagnóstico de elétrodos	Sim, programação de autodiagnóstico			
Opção de cobertura	Sim			
Tomada de terra	Sim			
Sensor de água	Sim			
Modo BOOST	Sim - 125%			
Tipo de Célula	3P Mista	5P Mista	7P Mista	9P Mista
Garantia do equipamento/célula	2 anos / 4 anos			

DESCRIÇÃO	Código	Embalagem	Preço € / Un.
Just Uno Black Edition MX10	82813008	Un.	<b>1.235,00 €</b>
Just Uno Black Edition MX20	82813009	Un.	<b>1.536,00 €</b>
Just Uno Black Edition MX30	82813010	Un.	<b>1.791,00 €</b>
Just Uno Black Edition MX40	82813011	Un.	<b>2.090,00 €</b>



# MÁQUINAS DE ELETRÓLISE POOL TECHNOLOGIE - GAMA JUST



## Gama JUST - Eficiência e fiabilidade

Tendo sempre presente a tendência do mercado a gama JUST assegura-lhe a melhor relação qualidade-preço. A eficiência destes equipamentos é o padrão de referência da indústria para água limpa e saudável. São fáceis e fáceis de utilizar garantindo-lhe mais tempo para desfrutar da sua piscina com a família.



Com Bluetooth

## JUST DUO BLACK EDITION



► **Descrição:** Com o equipamento DUO Black Edition, a Pool Technologie apresenta uma solução integrada para a produção de cloro e controlo do nível de pH da água da piscina. Equipado com bomba peristáltica e algoritmos inteligentes, a JUST DUO Black Edition monitoriza continuamente o nível de pH, aplicando correções automaticamente conforme necessário. Modelos disponíveis para piscinas até 200 m<sup>3</sup>.



COM APP e-Pool

### ► Esquema de instalação

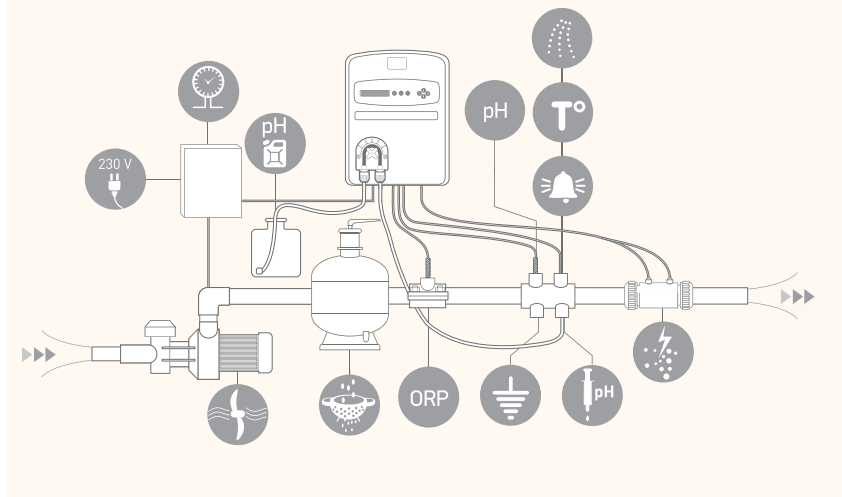

kit terra



Porta acessórios transparente



Sonda de sal / temperatura



Tecnologia exclusiva: produção de cloro constante, inversão de polaridade progressiva e à memória.



Instalação e montagem fácil.



Modo LOW para modular a produção de cloro segundo a posição da cobertura da piscina.



Invernagem e abertura da piscina automática fornecendo um tratamento de reforço para 48h.



Mensagem de alarme: A origem da disfunção é indicada por mensagem escrita.



Regulação do pH inteligente: proporcional ao volume da piscina e previsível segundo um processo patenteado.



Autolimpeza por inversão de polaridade regulável segundo a dureza da água.



Modo super cloração até 24h para responder a uma necessidade de aumento desinfetante.



Regulação / Controlo: dependendo do tipo de aparelho esta função traz uma regulação amperométrica ou Redox/ORP







Programa de diagnóstico avançado.

### ► DESTAQUES:

- **Tecnologia célula mista:** Para a mesma produção de cloro, metade do consumo de uma célula comum e maior resiliência.
- **Caixa de alimentação de nova geração** com maior eficiência e menor dissipação de calor.
- **Acessórios incluídos:** célula, manual multilingue, acessórios de instalação e sondas.

# MÁQUINAS DE ELETRÓLISE POOL TECHNOLOGIE - GAMA JUST



ESPECIFICAÇÕES				
Designação	<b>Just Duo Black Edition MX10</b>	<b>Just Duo Black Edition MX20</b>	<b>Just Duo Black Edition MX30</b>	<b>Just Duo Black Edition MX40</b>
Consumo (W)	140			
Fusível	2 A		3,5 A	4 A
Produção de cloro (g/h)	10	20	30	40
Volume (m³)	50	100	150	200
Nível de sal mínimo (g/L)	2,5			
Ecrã	Ecrã LCD			
Inversão de polaridade	6 modos de ajustes possíveis (2 / 4 / 6 / 10 / 16 / Off)			
Diagnóstico de elétrodos	Sim, programação de autodiagnóstico			
Opção de cobertura	Sim			
Tomada de terra	Sim			
Sensor de água	Sim			
Modo BOOST	Sim - 125%			
Tipo de Célula	3P Mista	5P Mista	7P Mista	9P Mista
Garantia do equipamento/célula	2 anos / 4 anos			
<b>REGULAÇÃO DO PH</b>				
Tipo de regulação	Proporcional ao volume da piscina			
Dosagem	pH menos ou pH mais			
Alarme / Segurança	Sim			
Calibração da sonda de pH	2 pontos (pH 7 e pH 10)			

OPÇÃO DE KIT PLUG & PLAY ORP		
Segurança ORP	A5: influencia o pH; A6: Sobreprodução	
Calibração da sonda ORP	Solução 470 mV	
Tipo de sonda ORP	Sonda de ponta de OURO, especial para água salgada	

DESCRIÇÃO	Código	Embalagem	Preço € / Un.
Just Duo Black Edition MX10	82813001	Un.	<b>1.745,00 €</b>
Just Duo Black Edition MX20	82813002	Un.	<b>1.850,00 €</b>
Just Duo Black Edition MX30	82813003	Un.	<b>2.095,00 €</b>
Just Duo Black Edition MX40	82813007	Un.	<b>2.549,00 €</b>
Kit ORP plug-and-play	82813000	Un.	<b>425,00 €</b>



# MÁQUINAS DE ELETRÓLISE POOL TECHNOLOGIE - GAMA MINI



## Gama MINI - Simples e económica

As piscinas estão cada vez mais acessíveis. Especialmente desenhada para pequenas piscinas, a gama MINI de equipamentos oferece tratamento automático garantindo paz e conforto. Ao mesmo tempo que poupa energia e dinheiro, torna a manutenção da piscina uma brincadeira de crianças.

## MINISALT® NPS ULTRA LOW SALT



► **Descrição:** A MINISALT NPS ULTRA UV é uma máquina de sal especialmente desenhada para sistemas que já possuem desinfeção UV. É o aliado ideal para manter a desinfeção da água com uma quantidade mínima residual de cloro gerado a partir de 0,5 g/L de sal.



### ► Esquema de instalação

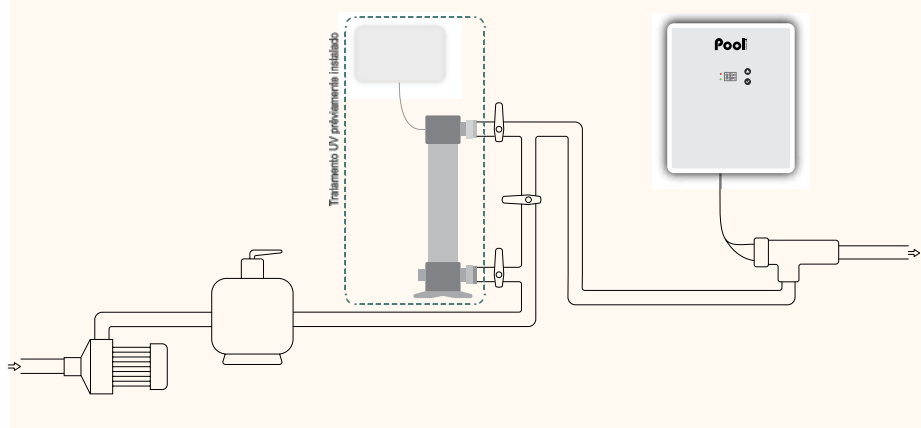

kit terra incluído

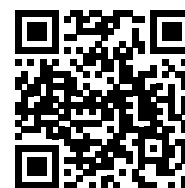

VIDEO DE INSTALAÇÃO



Tecnologia exclusiva: produção de cloro constante, inversão de polaridade progressiva e à memória.



Mensagem de alarme: A origem da disfunção é indicada por mensagem escrita.



Instalação e montagem fácil.



Autolimpeza por inversão de polaridade regulável segundo a dureza da água.



Modo LOW para modular a produção de cloro segundo a posição da cobertura da piscina.



Modo super cloração até 24h para responder a uma necessidade de aumento desinfetante.



Invernação e abertura da piscina automática fornecendo um tratamento de reforço para 48h.





Programa de diagnóstico avançado.

### ► DESTAQUES:

- Inovação ecológica, funciona com 0,5 g/l de sal
- Requer 7 a 10 vezes menos sal na sua piscina
- Ideal para piscinas sensíveis à corrosão
- Conforto do banho: água fresca e saudável. Sem cheiro de cloro ou gosto de sal

# MÁQUINAS DE ELETRÓLISE POOL TECHNOLOGIE - GAMA MINI



ESPECIFICAÇÕES			
Designação	<b>MiniSalt NPS Ultra Low Salt 50</b>	<b>MiniSalt NPS Ultra Low Salt 100</b>	<b>MiniSalt NPS Ultra Low Salt 150</b>
Consumo (W)	140		
Fusível	2 A		3,5 A
Volume (m³)	50	100	150
Nível de sal mínimo (g/L)	0,5		
Ecrã	Ecrã LCD		
Inversão de polaridade	6 modos de ajustes possíveis (2 / 4 / 6 / 10 / 16 / Off)		
Diagnóstico de eletrodos	Sim, programação de autodiagnóstico		
Opção de cobertura	Sim		
Tomada de terra	Sim		
Modo BOOST	Sim - 125%		

DESCRIÇÃO	Código	Embalagem	Preço € / Un.
MiniSalt NPS Ultra Low Salt 50	8280010	Un.	<b>1.950,00 €</b>
MiniSalt NPS Ultra Low Salt 100	8280011	Un.	<b>2.100,00 €</b>
MiniSalt NPS Ultra Low Salt 150	8280012	Un.	<b>2.290,00 €</b>





### Gama Premium - Performance e design

Sem qualquer tipo de equivalente no mercado há mais de 15 anos, a gama PREMIUM é o padrão de referência para o tratamento natural de piscinas. É o resultado de mais de 25 anos de desenvolvimento, a sua tecnologia inteligente liberta-o de qualquer manutenção e garante desinfecção ótima. O seu design inovador combina funções avançadas, tecnologia escalonável e conveniência de utilização. Prepare-se para o conforto de uma água limpa e refrescante sem esforço.

### POOLSQUAD® NPS



► **Descrição:** A Poolsquad® NPS é a nova geração da Poolsquad® apresentada pela PoolTechnologie e promete o nível de qualidade a que a sua versão anterior já habituou o mercado aliado a um leque de desenvolvimentos tecnológicos. Esta última é alicerçada num processador de alta capacidade que permite uma resposta imediata às solicitações do utilizador assim como uma integração com a nova aplicação e-Pool®.



POOLSQUAD NPS

COM APP e-Pool



CÉLULA

SONDA

#### ► Esquema de instalação

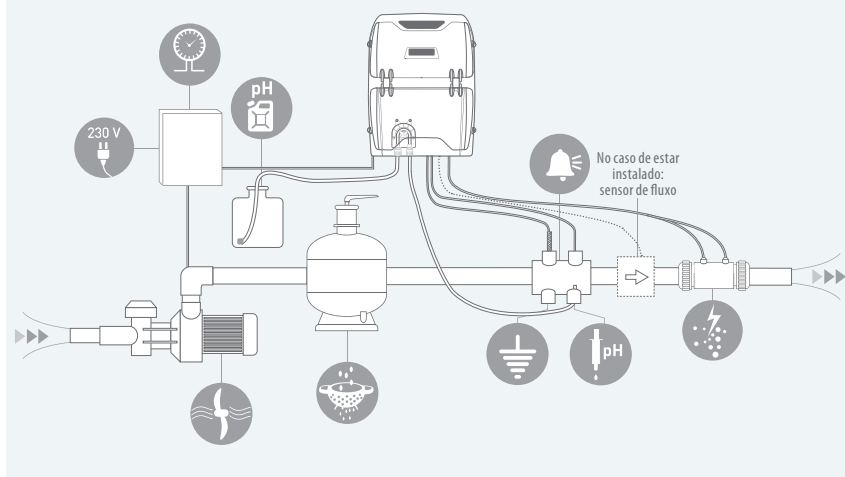

CONTROLO E REGULAÇÃO DA ÁGUA



Tecnologia exclusiva: produção de cloro constante, inversão de polaridade progressiva e à memória.



Tecnologia exclusiva: permite auto-limpeza da célula segundo a dureza da água sem regulação de tempo e parâmetros.



Instalação e montagem fácil.



Modo LOW para modular a produção de cloro segundo a posição da cobertura da piscina.



Invernação e abertura da piscina automática fornecendo um tratamento de reforço para 48h.



Mensagem de alarme: A origem da disfunção é indicada por mensagem escrita.



Regulação do pH inteligente: proporcional ao volume da piscina e previsível segundo um processo patenteado.



Histórico de eventos.



Autolimpeza por inversão de polaridade regulável segundo a dureza da água.



Modo super cloração até 24h para responder a uma necessidade de aumento desinfetante.



Regulação / Controlo: dependendo do tipo de aparelho esta função traz uma regulação amperométrica ou Redox/ORP



Programa de diagnóstico avançado.

#### ► DESTAQUES:

- Tratamento ótimo e completo que respeita o banhista e o ambiente
- Função Smart Reverse que permite realizar a auto-limpeza da célula de acordo com a dureza cálcica da água
- Função Memory Boost para supercloração da água
- Modo de cobertura para ajustar a produção de cloro quando a mesma está colocada
- Modo invernação e reinício a partir de 15°C
- Conectividade Bluetooth para comunicação através da aplicação e-Pool ou MyIndygo (marca da Solem)
- Ecrã LCD backlit para navegação simplificada
- Display permanente do nível de produção de cloro e valor de pH assim como mensagens de alerta.
- Teclado Soft touch com teclas de rápido acesso para fácil operação
- Novo design e nova experiência do utilizador.
- Modo LOW SALT incluído a partir do modelo NPS16/80 para funcionamento a níveis inferiores de sal.

# MÁQUINAS DE ELETRÓLISE POOL TECHNOLOGIE - GAMA PREMIUM



ESPECIFICAÇÕES					
Designação	<b>POOLSQUAD NPS 8 / 40</b>	<b>POOLSQUAD NPS 12 / 60</b>	<b>POOLSQUAD NPS 16 / 80</b>	<b>POOLSQUAD NPS 23 / 120</b>	<b>POOLSQUAD NPS 30 / 160</b>
Volume da piscina (m <sup>3</sup> ), em climas mais quentes, reduzir o volume em 20%	40	60	80 LS = 60	120 LS = 80	160 LS = 120
Produção de cloro (g/h)	8	12	16 LS = 12	23 LS = 16	30 LS = 23
Nível de sal mínimo (g/L)	2,5		2,5 LS = 1,5	2,5 LS = 1,5	2,5 LS = 1,5
Tipo de célula	3P LM Transparente	4P LM Transparente	5P LX Transparente	7P LX Transparente	9P LX Transparente
Inversão de polaridade ajustável	Sim				
Modo LOW SALT	-		Sim		
Modo SUPER BOOST (125% cloração por 48h)	Sim				
Fluxo máximo na célula (m <sup>3</sup> )	22 ou bypass				
Garantia da célula	2 anos + 2 anos				

LS = Modo Low Salt

DESCRIÇÃO	Código	Embalagem	Preço € / Un. *
PoolSquad NPS 8 / 40	840200311	Un.	<b>2.390,00 €</b>
PoolSquad NPS 12 / 60	840200331	Un.	<b>2.540,00 €</b>
PoolSquad NPS 16 / 80	840200341	Un.	<b>2.795,00 €</b>
PoolSquad NPS 23 / 120	840200351	Un.	<b>2.990,00 €</b>
PoolSquad NPS 30 / 160	840201471	Un.	<b>3.425,00 €</b>

\* sob encomenda



## Evo Basic - Conforto de água salina para piscinas privadas

# BSV.

► **Descrição:** Um clorador salino com um design compacto e inovador, um display digital e capacidades avançadas que permitem adicionar novas funções de controlo adequadas às necessidades do cliente. Vários modelos com diferentes produções que se adequam à maioria das piscinas privadas.



### ► Esquema de instalação

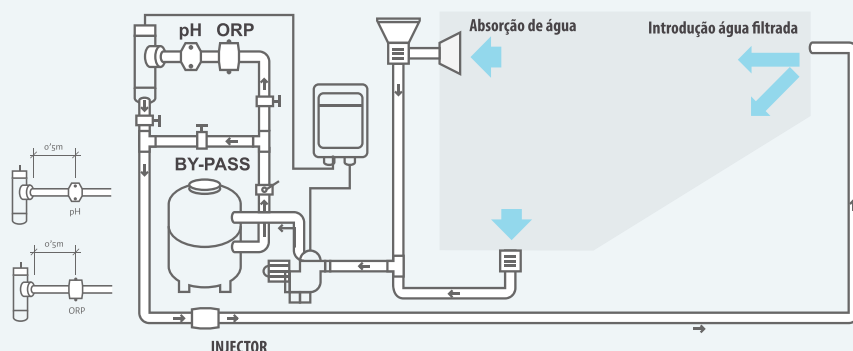

**VIDEO DE INSTALAÇÃO**

CONTROLO E REGULAÇÃO DA ÁGUA

### ► DESTAQUES:

- Menor consumo de eletricidade
- Peso mais baixo
- Mais proteção ao grau de estanqueidade (IP65)
- Temperatura de trabalho mais baixa
- Mais compacto, facilmente adaptável a qualquer instalação
- Maior desempenho na cloração de sal ao trabalhar com fontes de alimentação comutadas de última geração
- Maior durabilidade da célula de eletrólise
- Controlo por microprocessador interno, que nos determina o horário de funcionamento do equipamento
- Display de controlo digital, fácil e intuitivo de usar

DESCRIÇÃO	Código	Embalagem	Preço € / Un.
EVO BASIC 10 g/h	862113035	Un.	<b>1.285,00 €</b>
EVO BASIC 15 g/h	862113036	Un.	<b>1.335,00 €</b>
EVO BASIC 20 g/h	862113037	Un.	<b>1.495,00 €</b>
EVO BASIC 25 g/h	862113038	Un.	<b>1.599,00 €</b>
EVO BASIC 35 g/h	862113039	Un.	<b>1.965,00 €</b>







# PISCINA PRIVADA CLORAÇÃO SALINA



ESPECIFICAÇÕES					
Designação	<b>EVoBASIC10</b>	<b>EVoBASIC15</b>	<b>EVoBASIC20</b>	<b>EVoBASIC25</b>	<b>EVoBASIC35</b>
Volume da piscina (m³)	50	75	100	125	175
Tensão de alimentação	230Vac – 50/60Hz				
Corrente máxima da célula	10A	15A	20A	25A	35A
Potência máxima (W)	75	112,5	150	187,5	263
Tensão máxima da célula	7,5V				
Sal recomendado (g/L)*	4 a 6				
Seleção de idioma	✓	✓	✓	✓	✓
Regulação de cloro manual	✓	✓	✓	✓	✓
Regulação de cloro automático	Com kit ORP/CL2 opcional				
Indicação de leitura redox	Com kit ORP opcional				
Indicação de leitura pH	Com kit pH opcional				
Indicação falta de sal	✓	✓	✓	✓	✓
Indicação excesso de sal	✓	✓	✓	✓	✓
Indicação T° da água	Com kit sonda NTC opcional				
Auto limpeza	✓	✓	✓	✓	✓
Indicador nível de sal	Com kit condutividade opcional				
Indicador estado vida célula	Com kit condutividade opcional				
Contador de horas de funcionamento	✓	✓	✓	✓	✓
<b>DESCONEÇÕES AUTOMÁTICAS</b>					
Falta de fluxo de água	✓	✓	✓	✓	✓
Acumulação de gás na célula	✓	✓	✓	✓	✓
Por sobrecarga	✓	✓	✓	✓	✓
Por curto circuito	✓	✓	✓	✓	✓
Por subida de temperatura	✓	✓	✓	✓	✓
<b>MEDIDAS / PESO</b>					
Máquina	250 x 308 x 89 mm 4 kg				

(\*) O equipamento está otimizado para 4 g/L e pode funcionar com valores de 35 g/L (água do mar) com uma modificação do software.

KITS OPCIONAIS					
DESCRIÇÃO	<b>Kit Terra</b>	<b>Kit sonda de água</b>	<b>Kit pH</b>	<b>Kit ORP</b>	<b>Kit doméstica</b>
Código	843711	843712	843708	843709	843710
Preço	<b>9,75 €</b>	<b>53,90 €</b>	<b>349,00 €</b>	<b>309,00 €</b>	<b>849,00 €</b>

## Gama ECOPOOL - Avançado e eficaz

Especialmente desenhada para todo tipo de piscinas, a gama ECOPOOL de equipamentos oferece tratamento automático garantindo paz e conforto. Ao mesmo tempo que poupa energia e dinheiro, torna a manutenção da piscina uma brincadeira de crianças.

### ECOPOOL® FX KRAKEN



- ▶ **Descrição:** A Ecopool FX KRAKEN é um equipamento de topo para a manutenção automática da água da sua piscina. A partir de água com apenas 3 a 5 gramas de sal por litro (5 a 6 vezes inferior ao nível do mar), poderá usufruir de uma água impecavelmente limpa e saudável. Para total comodidade do utilizador, todos os modelos trazem incluído um painel de controlo extraível com conexão opcional via cabo ou WIFI para poder controlar os parâmetros da água da sua piscina sem ter de sair de casa.



#### ▶ Esquema de instalação

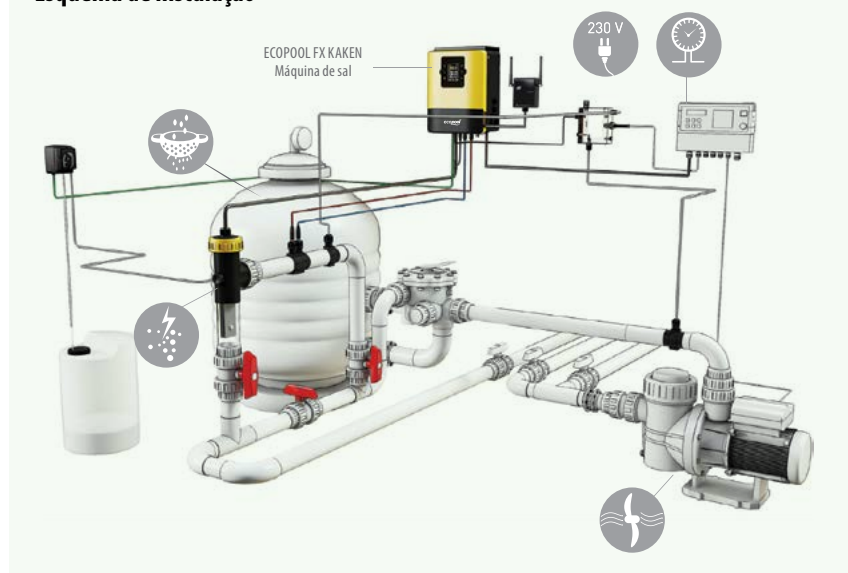

Controlo total da piscina



Controlo do cloro livre



Controlo do pH



Controlo ORP



Controlo dos períodos de filtração



Controlo de 4 saídas auxiliares



Controlo sobre a iluminação



Controlo da temperatura

#### ▶ DESTAQUES:





- Painel de controlo por cabo de série ou WIFI opcional.
- Função de cobertura acionada a qual permite ajustar automaticamente a produção.
- 4 relés disponíveis para controlar equipamentos adicionais.
- Painel de controlo RGB.
- Sistema Self Clean.
- Apto para utilização com água do mar.
- Controlo da temperatura, do nível do pH, o nível de redox ou o nível de cloro livre.
- Atualizável.

# CONTROLO E REGULAÇÃO DA ÁGUA

## MÁQUINAS DE ELETRÓLISE

### GAMA ECOPOOL



ESPECIFICAÇÕES					
Designação	<b>ECOPOOL FX KRAKEN 8</b>	<b>ECOPOOL FX KRAKEN 16</b>	<b>ECOPOOL FX KRAKEN 22</b>	<b>ECOPOOL FX KRAKEN 33</b>	<b>ECOPOOL FX KRAKEN 50</b>
Max. produção Cl <sub>2</sub> /h	8 g	16 g	22 g	33 g	50 g
Concentração de sal suportada	Desde 3 a 100 g				
M <sup>3</sup> Piscina (a 28 °C)	25 m <sup>3</sup>	65 m <sup>3</sup>	110 m <sup>3</sup>	200 m <sup>3</sup>	250 m <sup>3</sup>
M <sup>3</sup> Piscina (+28 °C)	15 m <sup>3</sup>	40 m <sup>3</sup>	80 m <sup>3</sup>	125 m <sup>3</sup>	190 m <sup>3</sup>
Visor	2,8" TFT mobile (20 m) visor a cores (5 línguas)				
Alimentação	220 V 50/60 Hz				
Tomada	8-8 A	8-15 A	8-20 A	10-15 A	10-50 A
Consumo máximo	80 W	120 W	160 W	150 W	400 W
Dimensões	270 x 220 x 115 mm				
Caixa eletrónica	Plástico à prova de fogo ABS preto				
Capa frontal	Plástico amarelo ABS				
Controlador Eletrónico	Microprocessador 32 bit				
Controlo de intensidade	Ampere + Volt				
Ventilação	Fan				
Limpeza automática	Programável de 1 a 24 horas				
Interruptor de fluxo	Sensor de gás				Sensor mecânico
Temporizador de trabalho	Sim - acessível pelo cliente				
Controlo de produção de desinfetante	g/L				
Alarmes	Sal insuficiente / sem fluxo / medição de pH / pH extremamente alto ou baixo / pH max. tempo de medição / erro de memória				
Exibir concentração de sal	Detecta g sal / L (precisão ± 10%)				
Controlo de produção por estado da cobertura de piscina	Produção programável de 0 a 100% de desinfecção, dependendo da cobertura da piscina aberta ou fechada				
Controlo de produção por sinal ext.	Produção programável de 0 a 100% de desinfecção, dependendo do sinal externo (2º analógico).				
Comunicação	MODBUS / WIFI				
Controlo as principais saídas	Tempo de filtragem / luz / temperatura				
Controlo saídas adicionais	4 relés para o controlo de 4 equipamentos adicionais para a piscina				

DESCRIÇÃO	Código	Embalagem	Preço € / Un.
Ecopool FX Kraken 8	862113000	Un.	<b>1.495,00 €</b>
Ecopool FX Kraken 16	862113001	Un.	<b>1.625,00 €</b>
Ecopool FX Kraken 22	862113002	Un.	<b>1.830,00 €</b>
Ecopool FX Kraken 33	862113004	Un.	<b>2.415,00 €</b>
Ecopool FX Kraken 50	862113005	Un.	<b>3.490,00 €</b>



## Acessórios para FX KRAKEN



► **Descrição:** Como um equipamento topo de gama, a FX Kraken é totalmente modular e expansível às necessidades do utilizador. Para tal conta com um leque de opcionais que lhe permitem, num único equipamento, controlar todos os parâmetros da água com total adaptabilidade e inteligência.

Todos os opcionais são combináveis entre si e incluem sondas e suportes.

### ► Esquema de conexões

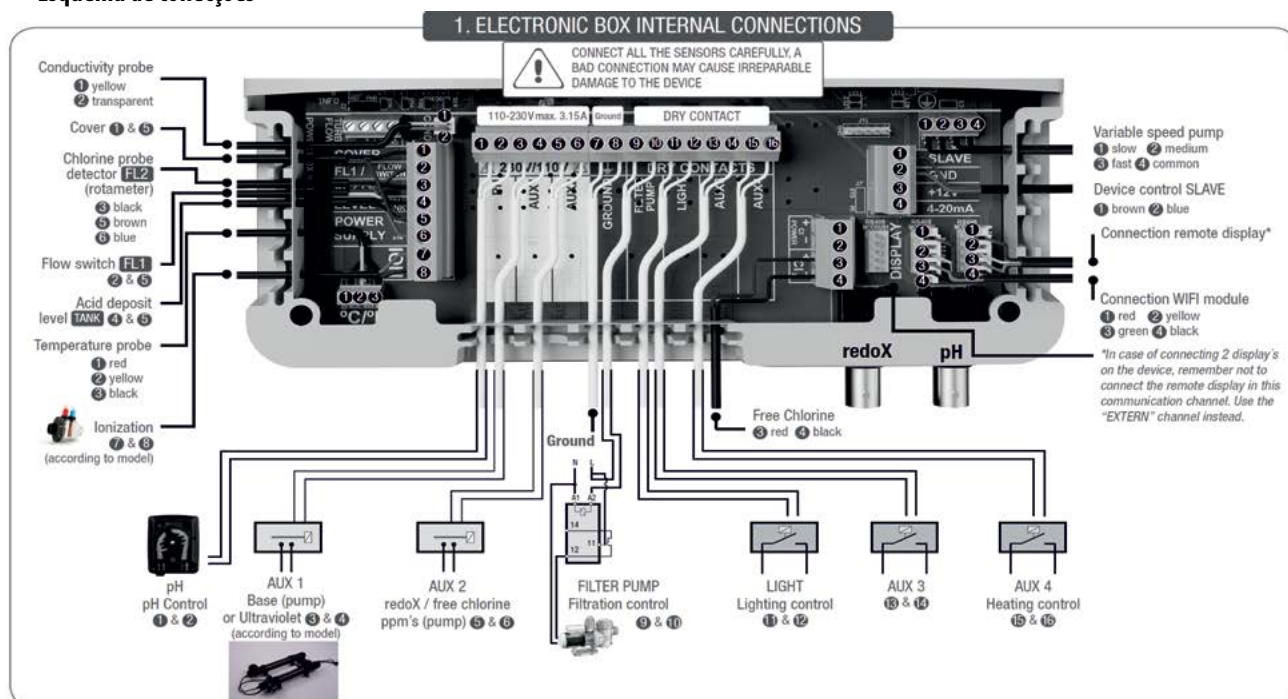

CONTROLO E REGULAÇÃO DA ÁGUA

### Módulo cloro livre (Cl<sub>2</sub>)

► **Descrição:** O módulo de cloro livre permite à FX Kraken receber uma informação exata do nível de cloro livre na água de modo a que a sua produção seja ajustada com todo o rigor.



### Módulo de WI-FI

► **Descrição:** O módulo WI-FI leva a FX Kraken a um novo nível de conectividade ao permitir-lhe controlar a máquina remotamente a partir de um portal dedicado. Tenha toda a informação sobre o estado da sua piscina em qualquer lugar!



DESCRIÇÃO	Código	Emb.	Preço € / Un.
Módulo cloro livre (Cl <sub>2</sub> )	862113017	Un.	1.765,00 €

DESCRIÇÃO	Código	Emb.	Preço € / Un.
Módulo WI-FI	862113015	Un.	649,00 €

# CONTROLO E REGULAÇÃO DA ÁGUA

## MÁQUINAS DE ELETRÓLISE

### GAMA ECOPOOL



#### Kit p/ controlo de pH CRISTAL

▶ **Descrição:** O Kit p/ controlo de pH CRISTAL é um opcional instalável na FX Kraken que permite à mesma informar o utilizador do nível de pH na água e, mediante o resultado, controlar o nível de injeção de ácido a promover uma água equilibrada.

**NOTA:** Esta opção requer uma bomba doseadora, PE - Ref. 832315001

DESCRIÇÃO	Código	Emb.	Preço € / Un.
Kit p/ Controlo de pH CRISTAL	862113013	Un.	<b>620,00 €</b>



#### Kit p/ controlo de ORP CRISTAL

▶ **Descrição:** O Kit p/ controlo de ORP CRISTAL é um opcional instalável na FX Kraken que permite à mesma informar o utilizador do nível de ORP na água e, mediante o resultado, controlar o nível de produção da máquina.

**Inclui:** Porta sondas cristal em bypass, chip ORP e sonda suíça.

DESCRIÇÃO	Código	Emb.	Preço € / Un.
Kit p/ Controlo de ORP CRISTAL	862113014	Un.	<b>775,00 €</b>



#### Módulo salinidade / condutividade

▶ **Descrição:** O módulo de salinidade permite à FX Kraken receber uma informação exata do nível de sal na água, prevenindo danos à máquina e falhas na produção de desinfetante.

DESCRIÇÃO	Código	Emb.	Preço € / Un.
Módulo salinidade / condutividade	862113018	Un.	<b>645,00 €</b>



#### Kit p/ controlo de pH

▶ **Descrição:** O Kit p/ controlo de pH é um opcional instalável na FX Kraken que permite à mesma informar o utilizador do nível de pH na água e, mediante o resultado, controlar o nível de injeção de ácido a promover uma água equilibrada.

**NOTA:** Esta opção requer uma bomba doseadora, PE - Ref. 832315001

DESCRIÇÃO	Código	Emb.	Preço € / Un.
Kit p/ Controlo de pH	862113003	Un.	<b>475,00 €</b>



#### Kit p/ controlo de ORP

▶ **Descrição:** O Kit p/ controlo de ORP é um opcional instalável na FX Kraken que permite à mesma informar o utilizador do nível de ORP na água e, mediante o resultado, controlar o nível de produção da máquina.

**Inclui:** Porta sondas, chip ORP e sonda.

DESCRIÇÃO	Código	Emb.	Preço € / Un.
Kit p/ Controlo de ORP	862113021	Un.	<b>630,00 €</b>



#### Módulo de temperatura

▶ **Descrição:** O módulo de temperatura permite adaptar a sua produção às condições climáticas existentes. A máquina irá reduzir a produção, aumentando a longevidade da célula. Desbloqueia o modo Smart da FX Kraken, que calcula e controla automaticamente os períodos de filtração.

DESCRIÇÃO	Código	Emb.	Preço € / Un.
Módulo temperatura	862113019	Un.	<b>120,00 €</b>



# PISCINA PÚBLICA CLORAÇÃO SALINA



## Professional SALT® LTE

Cloração salina para grandes piscinas



► **Descrição:** A partir de água ligeiramente salgada 5.000 ppm (1/7 do nível da água do oceano), a Professional Salt® LTE transforma de forma instantânea o sal em cloro natural (também chamado hipoclorito de sódio), graças a eléctrodos de titânio. O cloro ativo produzido é um poderoso agente oxidante-desinfetante que elimina microrganismos patogénicos tais como algas, bactérias, vírus, etc., com elevada eficácia. Após a desinfeção estar concluída, e sob o efeito dos raios UV, o sal é recomposto automaticamente antes de ser reciclado em cloro novamente.



Célula em T



Detetor de caudal

CONTROLO E REGULAÇÃO DA ÁGUA

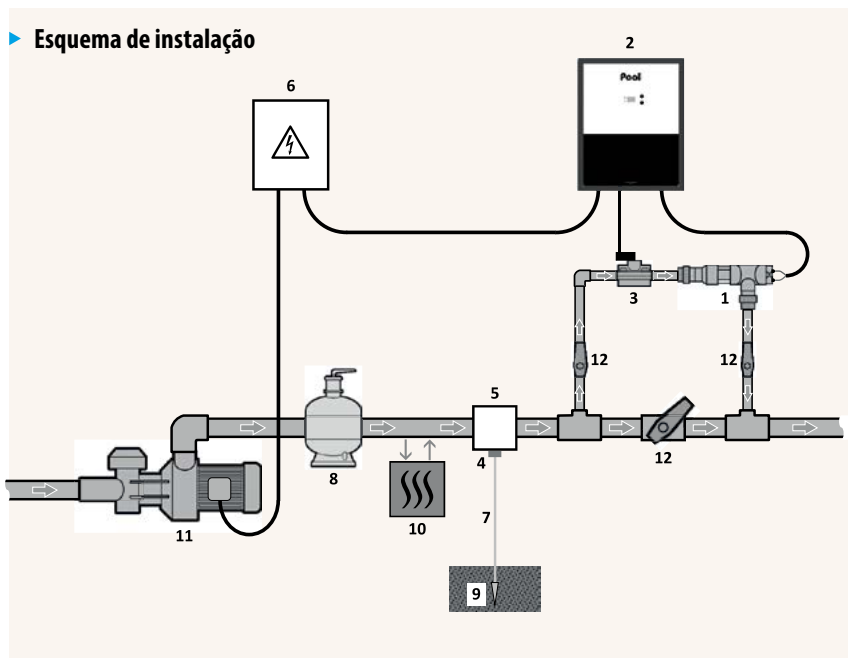

- 1: Célula
- 2: Caixa eletrônica
- 3: Suporte com sensor de fluxo

**KIT DE PISCINA** (opcional):

- 4: Eletrodo
- 5: Suporte

**ELEMENTOS NÃO FORNECIDOS:**

- 6: Fonte de alimentação
- 7: Fio de cobre
- 8: Filtro
- 9: Estaca de terra
- 10: Bomba de calor
- 11: Bomba de filtração
- 12: Válvula

► **DESTAQUES:**

- Conceito modular de modo a adequar-se perfeitamente a qualquer instalação.
- Dois tamanhos compactos disponíveis de acordo com a demanda de cloro exigida.
- Tecnologia Smart Power que permite o funcionamento em qualquer salinidade, desde 2,5 g/L a 35 g/L.
- Segurança contra baixo nível de água, sal ou avaria de célula.

DESCRIÇÃO	Código	Embalagem	Preço € / Un.
Pro Salt LTE 50, 50 g/h	846812	Un.	2.150,00 €
Pro Salt LTE 75, 75 g/h	846811	Un.	3.250,00 €
Pro Salt LTE 100, 100 g/h	846813	Un.	3.990,00 €
Pro Salt LTE 150, 150 g/h	828002	Un.	6.175,00 €

# PISCINA PÚBLICA CLORAÇÃO SALINA



## AquaRite HC - Conforto de água salina para grandes piscinas

► **Descrição:** A máquina de sal AquaRite HC é um clorador salino de alta capacidade que funciona em conjunto com uma caixa de controlo de equipamento para piscinas. Permite controlar a filtração, iluminação, temperatura e mais 4 equipamentos suplementares. Equipamento altamente expansível através de uma ampla gama de opcionais.



Designação	AQR-HC-50	AQR-HC-85	AQR-HC-125	AQR-HC-175	AQR-HC-250	AQR-HC-350	AQR-HC-500
<b>CAIXA DE CONTROLO</b>							
Quantidade	1				2		
Amperagem	12V-18A	8V-85A	8V-125A	12V-85A	12V-125A	2x(12V-85A)	2x(12V-125A)
Produção máx. de cloro em g/h	50	85	125	175	250	350	500
Concentração de sal	A partir de 3 g/L						
Alimentação	230 V 50 Hz						
Dimensões	680x440x320						
Peso máximo (kg)	43						
Limpeza automática da célula	Reversão programável de polaridade						
Controlo de produção de desinfetante	Redox/ppm opcional						
Alarmes / comunicação	pH / tanque / baixo sal / WI-FI						

<b>CÉLULA</b>							
Número	1				2		
Numero de placas	5 (Titânio)	7 (Titânio)	10 (Titânio)	13 (Titânio)	17 (Titânio)	2x13 (Titânio)	2x17 (Titânio)
Caudal mínimo (m³/h)	11	15			20	30	40
Pressão máxima	4 bar						
Temperatura máxima	45°C						

\* **NOTA:** ACESSÓRIOS COMPATÍVEIS VER PÁG. 173 (ACESSÓRIOS DA KRAKEN)

DESCRIÇÃO	Código	Embalagem	Preço € / Un.
AQR-HC-50	841050	Un.	<b>2.985,00 €</b>
AQR-HC-85	841085	Un.	<b>5.475,00 €</b>
AQR-HC-125	841125	Un.	<b>8.075,00 €</b>
AQR-HC-175	841175	Un.	<b>11.099,00 €</b>
AQR-HC-250	841250	Un.	<b>14.485,00 €</b>
AQR-HC-350	841350	Un.	<b>21.900,00 €</b>
AQR-HC-500	841500	Un.	<b>28.750,00 €</b>

### ► DESTAQUES:

- Ecrã amplo que permite uma utilização intuitiva.
- Funcionalidades facilmente acessíveis.
- Solução modular de controlo e regulação da piscina.
- Apto para utilização com qualquer tipo de salinidade, inclusive água do mar.
- Autolimpeza da célula por inversão de polaridade.



## Kit e-Pool® Connect



► **Descrição:** O e-Pool® Connect consiste em 2 módulos projetados para conectar a sala técnica: o relógio conectado e a antena de retransmissão. O primeiro controla de forma inteligente a filtragem, o tratamento da água e dois auxiliares (bomba de calor, luzes, etc). Pode ser facilmente instalado e configurado com dispositivos Pool Technologie. Graças ao protocolo de troca IPX integrado, todos os dispositivos do fabricante equipados com Bluetooth (Justduo®, Poolsquad®, etc) comunicam-se com o módulo de controle localizado na sala técnica. Através da aplicação móvel dedicada, os utilizadores podem aceder aos parâmetros, definições e informação relativa à sua piscina, facilitando a manutenção do dia-a-dia.

## ESPECIFICAÇÕES TÉCNICAS

### CONECTIVIDADE

- Comunicação via rádio LoRa™ em rede privada (alcance máximo de 800 m)
- Tecnologia Bluetooth® Smart 4.0 Low Energy (alcance 10 m)
- Atualizável via Bluetooth®
- Backup permanente de programas
- Aplicação WEB (gratuita)

### INSTALAÇÃO

- Fonte de alimentação para relógio conectado: 230V 50 Hz
- Fonte de alimentação para antena de relé: 230V 50Hz
- Compatibilidade de corrente da bomba: mono e trifásica
- Relé da bomba 250VAC-16A
- Relé AUX 1&2 250VAC-10A
- Montagem em série: DIN (3 módulos)
- Intervalo de temperatura (relógio conectado): -10 °C a 60 °C
- Intervalo de temperatura (relé antena): 0 °C a 50 °C
- Dimensões do relógio conectado (mm): W 54 x H 90 x D 63
- Dimensões da antena de relé (mm): L 80 x H 82 x D 13
- Índice de estanqueidade da caixa: IP65
- Índice de resistência da caixa: IK08
- Transformador de potência de iluminação: 12V 100VA
- Dimensões da caixa (mm): L 310 x H 246 x P 148

### CONTEÚDO DA EMBALAGEM

- Relógio conectado
- Sonda de temperatura (PT100)
- Antena de relé LR-MB
- Guia de instalação rápida
- Transformador 230 V 12 VDC

### GARANTIAS

- Antena de relé: 2 anos
- Relógio conectado: 2 anos
- Sonda de temperatura: 1 ano

DESCRIÇÃO	Código	Embalagem	Preço € / Un.
KIT DOMÓTICA E-POOL CONNECT	828008	Un.	495,00 €



Acesso à Internet através de antena LoRa-WiFi (alcance até 800m)



Acesso local (10m)



App MyIndygo



Pro web platform

### ► DESTAQUES:

- Controle de filtragem inteligente (modo termorregulado, programação de tempo, função boost)
- Controle/programação de 2 auxiliares (iluminação, bomba de calor, limpeza de piscina, válvula hidráulica de retrolavagem)
- Proteção contra congelamento no modo termorregulado
- Registo de eventos: medições e feedback de alarme
- Análise contínua da temperatura da água
- Alertas com notificações no aplicativo e e-mails MyINDYGO
- Dicas para otimizar o tratamento e a filtragem



## Kit e-Pool® Connect Velocidade Variável



► **Descrição:** O e-Pool® Connect VS consiste em 2 módulos projetados para conectar a sala técnica: o relógio conectado e a antena de retransmissão. O primeiro controla de forma inteligente a filtragem, o tratamento da água e dois auxiliares (bomba de calor, luzes, etc). Pode ser facilmente instalado e configurado com dispositivos Pool Technologie. Graças ao protocolo de troca IPX integrado, todos os dispositivos do fabricante equipados com Bluetooth (Justduo®, Poolsquad®, etc) comunicam-se com o módulo de controle localizado na sala técnica. Através da aplicação móvel dedicada, os utilizadores podem aceder aos parâmetros, definições e informação relativa à sua piscina, facilitando a manutenção do dia-a-dia.



## ESPECIFICAÇÕES TÉCNICAS

### CONNECTIVIDADE

- Comunicação via rádio LoRa™ em rede privada (alcance máximo de 800 m)
- Tecnologia Bluetooth® Smart 4.0 Low Energy (alcance 10 m)
- Atualizável via Bluetooth®
- Backup permanente de programas
- Aplicação WEB (gratuita)

### INSTALAÇÃO

- Fonte de alimentação para relógio conectado: 230V 50 Hz
- Fonte de alimentação para antena de relé: 230V 50 Hz com transformador 12 VDC externo
- Relé da bomba (x3): 250VAC-16A
- Relé AUX 1&2: 250VAC-10A
- Montagem em série: DIN (5 módulos)
- Intervalo de temperatura (relógio conectado): -10 °C a 60 °C
- Intervalo de temperatura (antena relé): 0 °C a 50 °C
- Dimensões do relógio conectado (mm): L 90 x H 90 x P 63
- Dimensões da antena de relé (mm): W 80 x H 82 x D 13
- Índice de estanqueidade da caixa: IP65
- Índice de resistência da caixa: IK08
- Transformador de potência de iluminação: 12V 100VA
- Dimensões da caixa (mm): L 310 x H 246 x P 148

### CONTEÚDO DA EMBALAGEM

- Relógio conectado
- Sonda de temperatura (PT100)
- Antena de relé LR-MB
- Guia de instalação rápida
- Transformador 230 V 12 VDC

### GARANTIAS

- Antena de relé: 2 anos
- Relógio conectado: 2 anos
- Sonda de temperatura: 1 ano

DESCRIÇÃO	Código	Embalagem	Preço € / Un.
KIT DOMÓTICA E-POOL CONNECT VS	828011	Un.	<b>495,00 €</b>



Acesso à Internet através de antena LoRa-WiFi (alcance até 800m)



Acesso local (10m)



App MyINDYGO



Pro web platform

### ► DESTAQUES:

- Controle de filtragem inteligente (modo termostabilizado, programação de tempo, função boost)
- Controle/programação de 2 auxiliares (iluminação, bomba de calor, limpeza de piscina, válvula hidráulica de retrolavagem)
- Proteção contra congelamento no modo termostabilizado
- Registo de eventos: medições e feedback de alarme
- Análise contínua da temperatura da água
- Alertas com notificações no aplicativo e e-mails MyINDYGO
- Dicas para otimizar o tratamento e a filtragem
- Permite ligação à bomba de velocidade variável

# POOL TECHNOLOGIE

## ANALISADOR DE PISCINA CONECTADO

### Kit analisador Pool Guard



► **Descrição:** O **POOL GUARD** é um analisador de piscinas conectado que é instalado na sala técnica e monitoriza a qualidade da água. Equipado com sondas de análise, permite gravar todos os parâmetros de tratamento (pH, ORP, temperatura, tempo de filtração, etc.) e configurar alertas para informar em tempo real de falhas no equipamento.

### ESPECIFICAÇÕES TÉCNICAS

#### CONECTIVIDADE

- Comunicação via rádio LoRa™ (com módulo opcional LR-MB)
- Tecnologia Bluetooth® Smart 4.0 Low Energy (alcance 10 m)
- Atualizável via Bluetooth®
- Backup permanente de programas
- Aplicação WEB (gratuita)

#### INSTALAÇÃO

- Potência 230V-50Hz
- Sonda pH ø12 mm com conector BNC
- Calibração do pH (soluções de calibração incluídas)
- Sonda ORP ø12 mm com conector BNC (compatível com cloração salina)
- L x A x C: 160 mm / 145 mm / 36 mm
- Temperatura: 0°C a 50°C

#### CONTEÚDO DA EMBALAGEM

- Formato: 305 x 225 x 150 mm
- POOL GUARD Electronic Box
- Sensores pH / ORP / Temperatura / Detetor de Caudal
- Transformador 230V / 24 V
- Kit solução e calibração pH7 – pH10
- Porta sondas com pegas ø50

#### GARANTIAS

- Caixa eletrónica: 2 anos
- Sensores pH / ORP / Temperatura / Detetor de caudal: 1 ano

DESCRIÇÃO	Código	Embalagem	Preço € / Un.
KIT ANALISADOR POOL GUARD	828009	Un.	<b>499,00 €</b>
ANTENA LORA WIFI E-POOL	828013	Un.	<b>184,00 €</b>



Acesso local (10 m)



App MyIndygo



Pro web platform



WiFi

Este produto requer a instalação de um conector LR-MB



Acesso à Internet através de antena LoRa-WiFi (alcance até 800 m)

#### ► DESTAQUES:

- Medição do nível de pH
- Medição do nível de desinfetante (ORP)
- Medição da temperatura da água
- Controlo de fluxo
- Medição da pressão do filtro (sensor opcional)

# POOL TECHNOLOGIE

## ANALISADOR DE PISCINA FLUTUANTE

### Kit flutuador Pool Sense



► **Descrição:** Não espere que a sua piscina fique verde para agir! O analisador flutuante **POOL SENSE** instala-se facilmente em minutos diretamente na piscina e analisa continuamente a qualidade da água. POOL SENSE reporta os parâmetros mais importantes da água (pH, desinfetante e temperatura) ao mesmo tempo que disponibiliza conselhos para si.

### ESPECIFICAÇÕES TÉCNICAS

#### CONECTIVIDADE

- Comunicação via rádio LoRa™ (com módulo opcional LR-MB)
- Tecnologia Bluetooth® Smart 4.0 Low Energy (alcance 10 m)
- Atualizável via Bluetooth®
- Backup permanente de programas
- Aplicação WEB (gratuita)

#### INSTALAÇÃO

- Fonte de alimentação: 4 pilhas AAA
- Autonomia: até 2 estações
- Compatível com coberturas automáticas
- Sonda combinada pH/ORP (compatível com cloração salina)
- pH calibrável (soluções de pH incluídas)
- Proteção IP68
- Ø x A: 110 mm / 190 mm
- Temperatura: 0°C a 50°C

#### CONTEÚDO DA EMBALAGEM

- Formato: 305 x 225 x 150 mm
- POOL SENSE Electronic Box
- Soluções de calibração pH
- Guia de instalação rápida
- 4 pilhas AAA

#### GARANTIAS

- Caixa eletrónica: 2 anos
- Sonda pH/ORP: 1 ano

DESCRIÇÃO	Código	Embalagem	Preço € / Un.
KIT FLUTUADOR POOL SENSE	828010	Un.	<b>359,00 €</b>
ANTENA LORA WIFI E-POOL	828013	Un.	<b>184,00 €</b>



**Bluetooth®**  
Acesso local (10 m)

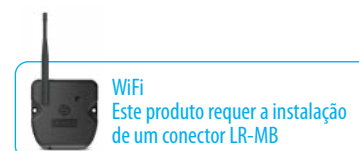

**LoRa™** Acesso à Internet através de antena LoRa-WiFi (alcance até 800 m)

#### ► DESTAQUES:

- Medição do nível de pH
- Medição do nível de desinfetante (ORP)
- Medição da temperatura da água
- Alertas configuráveis pela aplicação ou email
- Historial de análises
- Aplicações gratuitas para iOS e Android



## Células

► **Descrição:** As células para as máquinas de eletrólise de sal são os componentes que permitem a formação, em vez da adição, de cloro desinfetante na água da piscina. Dada a sua importância, recomendamos sempre a utilização de células originais de modo a maximizar a longevidade e eficácia do seu equipamento.

DESCRIÇÃO - CÉLULAS KRAKEN	Código	Emb.	Preço € / Un.	Modelo
Célula para FX Kraken 8	-	Un.	<b>325,00 €</b>	ECOPOOL: FX Kraken 8
Célula para FX Kraken 16	-	Un.	<b>385,00 €</b>	ECOPOOL: FX Kraken 16
Célula para FX Kraken 22	862113043	Un.	<b>440,00 €</b>	ECOPOOL: FX Kraken 22
Célula para FX Kraken 33	862113041	Un.	<b>520,00 €</b>	ECOPOOL: FX Kraken 33
Célula para FX Kraken 50	862113022	Un.	<b>915,00 €</b>	ECOPOOL: FX Kraken 50



DESCRIÇÃO - Ei²	Código	Emb.	Preço € / Un.	Modelo
Célula para Ei² 12	84020130	Un.	<b>310,00 €</b>	ZODIAC: Ei² 12
Célula para Ei² 20	84020454	Un.	<b>480,00 €</b>	ZODIAC: Ei² 20
Célula para Ei² 25	84020102	Un.	<b>535,00 €</b>	ZODIAC: Ei² 25

DESCRIÇÃO TURBO CELL	Código	Emb.	Preço € / Un.	Modelo
Célula Turbo Cell 3	84479	Un.	<b>590,00 €</b>	HAYWARD: AquaRite Plus 60, AquaRite Pro 60
Célula Turbo Cell 9	84480	Un.	<b>760,00 €</b>	HAYWARD: AquaRite Plus 95, AquaRite Pro 95
Célula Turbo Cell 15	84481	Un.	<b>975,00 €</b>	HAYWARD: AquaRite Plus 150, AquaRite Pro 150



DESCRIÇÃO - CÉLULAS EVO BASIC	Código	Emb.	Preço € / Un.	Modelo
CELULA P/ MAQUINA SAL EVO BASIC 10 G	843703	Un.	<b>385,00 €</b>	BSV: EVO BASIC 10 G
CELULA P/ MAQUINA SAL EVO BASIC 15 G	843704	Un.	<b>495,00 €</b>	BSV: EVO BASIC 15 G
CELULA P/ MAQUINA SAL EVO BASIC 20 G	843705	Un.	<b>519,00 €</b>	BSV: EVO BASIC 20 G
CELULA P/ MAQUINA SAL EVO BASIC 25 G	843706	Un.	<b>590,00 €</b>	BSV: EVO BASIC 25 G
CELULA P/ MAQUINA SAL EVO BASIC 35 G	843707	Un.	<b>745,00 €</b>	BSV: EVO BASIC 35 G



## Células

- **Descrição:** As células para as máquinas de eletrólise de sal são os componentes que permitem a formação, em vez da adição, de cloro desinfetante na água da piscina. Dada a sua importância, recomendamos sempre a utilização de células originais de modo a maximizar a longevidade e eficácia do seu equipamento.

DESCRIÇÃO <b>CÉLULAS CLEAR</b>	Código	Emb.	Preço € / Un.	Modelo
Célula Clear de 2 placas (≤ 40 m³)	844498	Un.	<b>395,00 €</b>	ECOPOOL ES 30; POOL TECHNOLOGIE: MiniSalt 30; Black Edition MX07
Célula Clear de 4 placas (≤ 70 m³)	84499	Un.	<b>515,00 €</b>	ECOPOOL ES 60; POOL TECHNOLOGIE: MiniSalt 50, PoolSquad 55
Célula Clear de 5 placas (≤ 100 m³)	84327	Un.	<b>590,00 €</b>	ECOPOOL ES 90; POOL TECHNOLOGIE: MiniSalt 70, PoolSquad 95
Célula Clear de 6 placas (≤ 160 m³)	84328	Un.	<b>695,00 €</b>	ECOPOOL ES 130; PoolSquad 160; PoolSquad 300



DESCRIÇÃO <b>CÉLULAS MX</b>	Código	Emb.	Preço € / Un.	Modelo
Célula MX de 3 placas	844497	Un.	<b>440,00 €</b>	POOL TECHNOLOGIE: Black Edition MX10, JustDuo MX10
Célula MX de 5 placas	84020482	Un.	<b>570,00 €</b>	POOL TECHNOLOGIE: Black Edition MX15, MiniSalt MX22, PoolSquad MX15
Célula MX de 7 placas	84020483	Un.	<b>730,00 €</b>	POOL TECHNOLOGIE: MiniSalt MX28, PoolSquad MX30
Célula MX de 9 placas	844494	Un.	<b>895,00 €</b>	POOL TECHNOLOGIE: Just Duo MX40, PoolSquad MX40; Black Edition MX40



DESCRIÇÃO <b>CÉLULAS Pro Salt</b>	Código	Emb.	Preço € / Un.	Modelo
Professional Salt Cell 50	828000	Un.	<b>1.350,00 €</b>	Pro Salt LTE 50, Pro Salt LTE 100
Professional Salt Cell 75	828001	Un.	<b>1.870,00 €</b>	Pro Salt LTE 75, Pro Salt LTE 150

## Kit de tomada e elétrodo terra p/ máquina de sal

- **Descrição:** Não perigosa para as pessoas, mas prejudicial para a piscina, as correntes dispersas agravam seriamente a corrosão dos equipamentos ao eletrolisar os compostos metálicos presentes na água. O funcionamento das sondas das máquinas de sal pode ser particularmente afetado resultando numa dosagem incorreta e potencialmente perigosa de produtos químicos.

Para verificar se uma sonda está sujeita a correntes dispersas, coloque a sonda num balde de água da piscina e verifique se a medida obtida varia daquela obtida diretamente na piscina. Uma sonda não afetada não deverá apresentar alterações nas medições.



DESCRIÇÃO	Código	Emb.	Preço € / Un.
Kit de tomada e elétrodo terra p/ máquina de sal	84020490	Un.	<b>42,00 €</b>

# BOMBAS DOSEADORAS POOL TECHNOLOGIE - GAMA JUST

## JUST pH Black Edition

Pool

- ▶ **Descrição:** Com o equipamento JUST pH Black Edition a Pool Technologie apresenta uma solução integrada para o controlo do nível de pH da água da piscina. Equipado com sonda de pH de fábrica, bomba peristáltica e algoritmos inteligentes, o JUST pH monitoriza continuamente o nível de pH e atua imediatamente aplicando correções conforme necessário. Apto para piscinas até 160 m<sup>3</sup>.
- ▶ **Acessórios incluídos:** um controlador, um kit de fixação (buchas e parafusos), sonda Blue, um suporte de acessórios, duas soluções de calibração, um manual de utilizador multilíngue e um kit de instalação.



JUST pH Black Edition

### ▶ Esquema de instalação

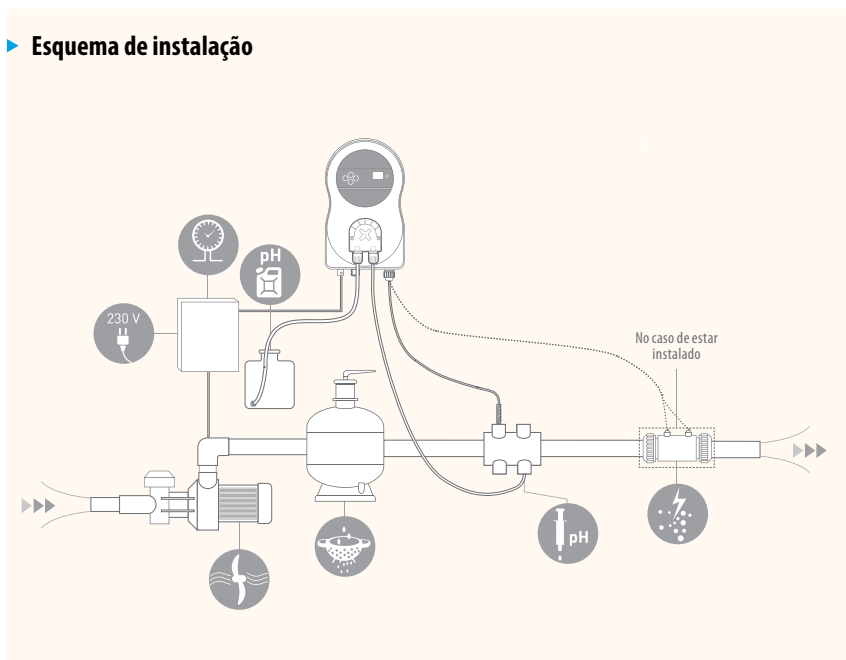

Regulação do pH inteligente: proporcional ao volume da piscina e previsível segundo um processo patenteado.



Alarme por indicador de luz. Cor vermelha indica erro.



Instalação e montagem fácil.

### ▶ DESTAQUES:

- **Fácil de utilizar:** Display digital do nível de pH, navegação simples.
- **Regula todos os tipos de água:** Modos de correção ácido e básico.
- **Regulação do pH:** de acordo com o volume da piscina para maior eficiência e conforto.
- **Sonda calibrada** de fábrica fácil de ajustar.
- **Segurança** através de alarmes de sub ou sobre alimentação.
- **Fácil de instalar em piscinas** existentes ou em construção.

# BOMBAS DOSEADORAS POOL TECHNOLOGIE - GAMA JUST



<b>ESPECIFICAÇÕES</b>	
Designação	<b>JUST pH</b>
Volume da piscina (m³)	160
Caudal da bomba (L/h)	1,8
Agente corretor de pH	Ácido ou base
Regulador de nível alvo	6,8 a 7,6
Suporte de acessórios e soluções de calibração	Sim (pH 7 e pH 10)
Sonda pH	Sim (Blue)
Dimensão do controlador (mm) – C x L x A	140 x 230 x 80
Peso (kg)	2,9
Garantia da sonda	2 anos



Porta acessórios transparente



Sonda pH Blue  
2 anos garantia

DESCRIÇÃO	Código	Embalagem	Preço € / Un.
JUST pH BLACK EDITION	840221	Un.	<b>540,00 €</b>



# REGULAÇÃO POOL TECHNOLOGIE - GAMA JUST



## MINI & JUST REGUL®



- ▶ **Descrição:** A MINI REGUL controla a produção de cloro na máquina de sal. Graças à sua sonda Redox, analisa a água da piscina continuamente e compara o valor medido com o desejado. Assim, MINI REGUL mantém a água desinfetada durante toda a temporada. Para total conforto e automatização, escolha JUST REGUL com controlo do pH e ORP.
- ▶ **Acessórios incluídos:** um controlador, um conector de controlo, uma tomada em carga de 50 mm, um assento 50 mm (três na JUST), um suporte de sonda, um kit de fixação: buchas e parafusos, uma sonda ORP, uma solução ORP, um manual de utilizador multilingue, duas soluções de calibração pH7 e pH10 (JUST), um kit pH (JUST) e uma sonda BLUE pH (JUST).



MINI REGUL

### ▶ Esquema de instalação

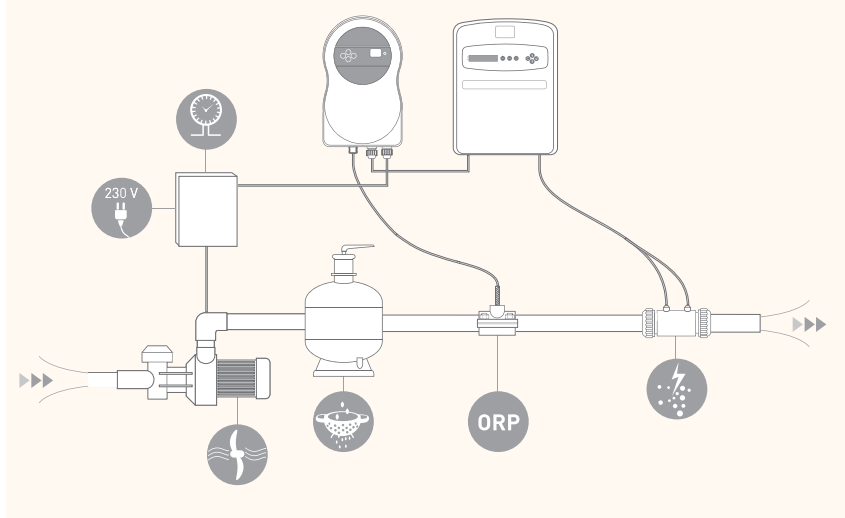

JUST REGUL



Regulação do pH inteligente: proporcional ao volume da piscina e previsível segundo um processo patenteado.



Mensagem de alarme: A origem da disfunção é indicada por mensagem escrita.



Instalação e montagem fácil.



Regulação / Controlo: segundo o tipo de aparelho esta função traz uma regulação amperométrica ou Redox/ORP



### ▶ DESTAQUES:

- **Regula o nível** de produção de cloro através de sonda Redox.
- **Mantém a água da piscina desinfetada.**
- **Protege o equipamento;** particularmente apto para piscinas cobertas ou interiores.
- **Limita a quantidade e intensidade de problemas** relacionados com cloro residual em excesso ou defeito.
- **Otimiza o funcionamento** da máquina de eletrólise assim aumentando a longevidade da célula.
- **Apto para todo o tipo** de máquinas de eletrólise.
- **Aumenta a eficiência da máquina de eletrólise** mantendo o pH da água num nível ótimo (JUST REGUL)
- **Apto para funcionamento com agente corretivo** de pH ácido ou básico.



# REGULAÇÃO POOL TECHNOLOGIE - GAMA JUST



ESPECIFICAÇÕES		
Designação	<b>MINI REGUL</b>	<b>JUST REGUL</b>
Bombas	0	1
Volume da piscina (m <sup>3</sup> ), em climas mais quentes, reduzir o volume em 20%	-	160
Caudal da bomba (L/h)	-	1,8
Regulação proporcional do pH	-	Sim
Regulador de nível alvo	-	6,8 a 7,6
Agente corretor	-	Ácido ou base
Sonda pH	-	Sim
Regulação ORP	Sim	
Sonda ORP	Sim	
Instalação bomba peristáltica	-	Em linha após o filtro
Dimensão do controlador (mm) – C x L x A	140 x 300 x 97	
Peso (kg)	2,9	3,6

DESCRIÇÃO	Código	Embalagem	Preço € / Un.
MINI REGUL	843101	Un.	<b>575,00 €</b>
JUST REGUL	84309	Un.	<b>1.395,00 €</b>



# BOMBAS DOSEADORAS ECOPOOL

## ECOPOOL pH & ORP



- ▶ **Descrição:** A Ecopool apresenta uma solução integrada para o controlo do nível de pH e Redox da água da piscina. Equipado com sonda, bomba peristáltica e algoritmos inteligentes, este equipamento monitoriza continuamente os níveis e atua imediatamente aplicando correções conforme necessário. Apto para piscinas até 160 m<sup>3</sup>.
- ▶ **Acessórios incluídos:** um controlador, um kit de fixação (buchas e parafusos), uma sonda Amber ou Gold, soluções de calibração, um manual de utilizador multilíngue e um kit de instalação.



ECOPOOL pH



ECOPOOL ORP

### ▶ Esquema de instalação

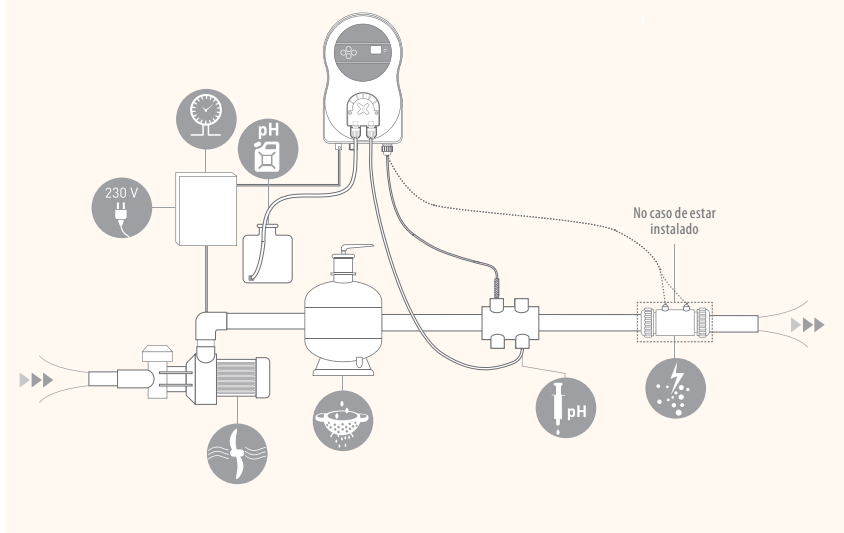

Regulação do pH inteligente: proporcional ao volume da piscina e previsível segundo um processo patenteado.



Alarme por indicador de luz. Cor vermelha indica erro.



Instalação e montagem fácil.

### ▶ DESTAQUES:

- **Fácil de utilizar:** Display digital do nível de pH & ORP, navegação simples.
- **Regula todos os tipos de água:** Modos de correção ácido e básico.
- **Regulação do pH e Redox:** de acordo com o volume da piscina para maior eficiência e conforto.
- **Sonda calibrada** de fábrica fácil de ajustar.
- **Segurança** através de alarmes de sub ou sobre alimentação.
- **Fácil de instalar em piscinas** existentes ou em construção.

# BOMBAS DOSEADORAS ECOPOOL

ESPECIFICAÇÕES		
Designação	ECOPOOL pH	ECOPOOL ORP
Volume da piscina (m <sup>3</sup> )	160	
Caudal da bomba (L/h)	1,8	
Agente corretor	pH (Ácido ou base)	Cloro líquido
Ponto de configuração	6,8 a 7,6	600-900 mV
Suporte de acessórios e soluções de calibração	Sim (pH 7 e pH 10)	Sim (475 mV)
Sonda	Sim (Amber)	Sim (Ouro)
Dimensão do controlador (mm) – C x L x A	140 x 230 x 80	
Peso (kg)	2,9	
Garantia da sonda	1 ano	



Sonda pH Amber  
1 ano garantia



Sonda Gold  
1 ano garantia

DESCRIÇÃO	Código	Embalagem	Preço € / Un.
ECOPOOL pH	840961	Un.	<b>450,00 €</b>
ECOPOOL ORP	840962	Un.	<b>460,00 €</b>



# BOMBAS DOSEADORAS

Novidade

## PoolOne pH & ORP

seko

- **Descrição:** A bomba peristáltica PoolOne pH/ORP Basic é um regulador automático do nível de pH ou ORP da sua piscina que permite o ajuste com recurso a um produto desinfetante. Fácil instalação e adaptação a todo o tipo de piscinas, enterradas ou sobre o solo.



ESPECIFICAÇÕES	PoolOne pH	PoolOne ORP
Tipo de bomba	Peristáltica	
Volume da piscina (m³)	130 m³ piscina coberta e 110 m³ externa	
Caudal da bomba (L/h)	1,5	
Ponto de configuração	Ajustável	
Calibração	Semi-automática	
Fixação	Suporte de mural	
Escala de medida ORP	-	400 - 999 mV
Escala de medida pH	3,8 - 8,2	-
Consumo elétrico (W)	9	
Índice de proteção	IP65	

Garantia de 2 anos para equipamento  
Garantia de 6 meses para a sonda

DESCRIÇÃO	Código	Embalagem	Preço € / Un.
PoolOne pH	847341	Un.	<b>295,00 €</b>
PoolOne ORP	847342	Un.	<b>325,00 €</b>

Para sondas de substituição, consulte a página 222

### ► DESTAQUES:

- Leituras melhorada devido ao seu isolamento elétrico galvanizado.
- Rolete triplo em PVDF.
- Kit de instalação.
- Calibração da sonda e posterior análise do grau de integridade.

# BOMBAS DOSEADORAS

## PoolDose WiFi pH & ORP



► **Descrição:** A PoolDose foi desenvolvida para piscinas cobertas até 130 m<sup>3</sup> ou externas até 110 m<sup>3</sup>. De utilização intuitiva, a PoolDose permite o controlo e dosagem de um parâmetro (pH ou ORP). O kit de instalação incluído permite uma aplicação rápida e segura de modo a poder tirar partido do equipamento o mais rapidamente possível.

ESPECIFICAÇÕES	PoolDose WiFi pH	PoolDose WiFi ORP
Tipo de bomba	Peristáltica	
Volume da piscina	130 m <sup>3</sup> piscina coberta e 110 m <sup>3</sup> externa	
Caudal da bomba	1,5 L/h a 1,5 bar	
Alimentação	220 ÷ 240 V 50/60 Hz	
Escala de medida	3 - 10 pH	200 - 999 mV
Material da tubagem	Santoprene (elastômero termoplástico)	
Índice de proteção	IP65	

Garantia de 2 anos para equipamento  
Garantia de 6 meses para a sonda



WiFi PERMITE O CONTROLO  
ATRÁVES DA APP SEKOLink



OPCIONAL  
Sonda de nível

DESCRIÇÃO	Código	Embalagem	Preço € / Un.
PoolDose WiFi pH	8323000	Un.	560,00 €
PoolDose WiFi ORP	8323001	Un.	590,00 €

Para sondas de substituição, consulte a página 222

### ► DESTAQUES:

- Display LED de 16 caracteres intuitivo.
- Rolete triplo em PVDF.
- Proteção à prova de água e poeira IP65.
- Kit de instalação completo incluído.

# BOMBAS DOSEADORAS

## PoolDose Double WiFi pH/ORP



► **Descrição:** PoolDose Doble é o equipamento indicado para o controlo completo dos valores de pH e ORP de piscinas tanto residenciais como profissionais. Destacando-se pelas suas duas bombas peristálticas e controlador integrado, o PoolDose Double permite a dosagem automática para piscinas cobertas até 130 m<sup>3</sup> ou externas até 110 m<sup>3</sup>.



**WiFi** PERMITE O CONTROLO ATRAVÉS DA APP **SEKOLink**



**OPCIONAL**  
Sonda de nível

ESPECIFICAÇÕES	PoolDose Double WiFi pH/ORP
Tipo de bomba	Peristáltica
Volume da piscina	130 m <sup>3</sup> piscina coberta e 110 m <sup>3</sup> externa
Caudal da bomba	1,5 L/h a 1,5 bar
Alimentação	220 ÷ 240 V 50/60 Hz
Escala de medida	0 - 14 pH 0 - 1.000 mV
Material da tubagem	Santoprene (elastômero termoplástico)
Índice de proteção	IP65

Garantia de 2 anos para equipamento

Garantia de 6 meses para a sonda

### ► DESTAQUES:

- Relê de alarme remoto.
- Rolete triplo em PVDF.
- Display LED de 16 caracteres intuitivo.
- Proteção à prova de água e poeira IP65.
- Kit de instalação completo incluído.
- Sonda de temperatura para compensação das leituras.

DESCRIÇÃO	Código	Embalagem	Preço € / Un.
PoolDose Double WiFi pH/ORP	8323002	Un.	<b>1.225,00 €</b>

Para sondas de substituição, consulte a página 222

# BOMBAS DOSEADORAS

## KemiDose Double WiFi pH/ORP

► **Descrição:** A KemiDose Double combina duas bombas eletromagnéticas com a capacidade de medição de vários parâmetros e dosagem proporcional de modo a manter a água perfeitamente saudável. A gama KemiDose, que representa um refresh significativo da gama Kontrol Invikta, incorpora nova tecnologia assim como uma estrutura reforçada e reformulado para maior longevidade.

ESPECIFICAÇÕES	KemiDose Double WiFi pH/ORP
Tipo de bomba	Eletromagnética
Volume da piscina	350 m <sup>3</sup> piscina coberta e 300 m <sup>3</sup> externa
Caudal da bomba	5 L/h a 5 bar
Alimentação	220 ÷ 240 V 50/60 Hz
Escala de medida	0 - 14 pH 0 - 1.000 mV
Índice de proteção	IP65

Garantia de 2 anos para equipamento  
Garantia de 6 meses para a sonda



WiFi PERMITE O CONTROLO ATRAVÉS DA APP SEKOLink



**OPCIONAL**  
Sonda de nível

DESCRIÇÃO	Código	Embalagem	Preço € / Un.
KemiDose Double WiFi pH/ORP 5 L/h	8323003	Un.	<b>1.810,00 €</b>

Para sondas de substituição, consulte a página 222

### ► DESTAQUES:

- Menu multilingue
- Proteção à prova de água e poeira IP65.
- Dosagem proporcional às necessidades.
- Kit de instalação completo incluído.

# BOMBAS DOSEADORAS

## Tekna EVO TPR 603 e 803



► **Descrição:** A EVO...lução das bombas de doseamento solenóides. Equipadas com um menu de programação, compatíveis com praticamente todos os químicos utilizados para o tratamento de água e um diafragma de longa duração testado para uma longevidade superior a cinco anos de trabalho.

► **Nota:** As sondas são vendidas à parte.



ESPECIFICAÇÕES	TEKNA EVO TPR 603 (se tiver Sonda pH)	TEKNA EVO TPR 603 (se tiver Sonda ORP)	TEKNA EVO TPR 803 (se tiver Sonda pH)	TEKNA EVO TPR 803 (se tiver Sonda ORP)
Tipo de bomba	Eletromagnética			
Caudal da bomba	4 a 8 L/h entre 12 a 2 bar		20 a 54 L/h entre 12 a 2 bar	
Materiais da cabeça da bomba	PVDF, cerâmica e PTFE			
Consumo elétrico	12,2 W		22,2 W	
Escala de medida	0 a 14 pH	0 a 1.000 mV	0 a 14 pH	0 a 1.000 mV
Índice de proteção	IP65			
Conexões IN/OUT	4 / 6 mm		8 / 12 mm	
Dimensões	145 x 119 x 257 mm			

Garantia de 2 anos para equipamento

Garantia de 6 meses para a sonda

### ► DESTAQUES:

- Compatibilidade química devido à cabeça da bomba ser construída em PVDF e cerâmica.
- Manutenção reduzida devido às técnicas de design e manufatura avançadas que permitem a obtenção de um diafragma testado para durar mais de cinco anos.
- Consumo elétrico reduzido, a bomba solenoide apenas consome a energia estritamente necessária para ativar a bomba, dependendo das condições de trabalho.
- Menu de programação multilingue com cinco linguagens disponíveis.
- Interface digital com dosagem constante ou proporcional dependendo da medida do pH ou ORP

DESCRIÇÃO	Código	Embalagem	Preço € / Un.
Tekna EVO TPR 603	12031	Un.	<b>675,00 €</b>
Tekna EVO TPR 803	120310	Un.	<b>910,00 €</b>

Para sondas de substituição, consulte a página 222



# PAINEL COMPLETO PARA CONTROLO

## Kontrol 800 - Instrumento de controlo de multiparâmetros



► **Descrição:** O painel Kontrol 800 é um instrumento de controlo multiparâmetros que permite a verificação e controlo de diversos valores de referência ao mesmo tempo. A unidade destaca-se pelo controlo proporcional independente de saída, duas frequências de saída programáveis, porta em série RS 485 com protocolo MODBUS, três saídas em relés, verificação do estado da sonda e armazenamento de dados recolhidos.

► **Nota:** As bombas são vendidas à parte.



ESPECIFICAÇÕES	Kontrol 800 pH-ORP	Kontrol 800 pH-Cl
Alcances de medida	0 a 14 pH 0 a 2.000 mV	0 a 14 pH 0 a 5 ppm
Precisão da leitura	+/- 0,01 pH +/- 1 mV	+/- 0,01 pH +/- 0,01 ppm
Alimentação	100-240 V 50/60 Hz	
Consumo elétrico	15 W	
Temperatura de funcionamento	0 a 40 °C	
Índice de proteção	IP65	
Dimensões	170 x 290 x 170 mm	

TABELA DE SELEÇÃO DE BOMBAS OPCIONAIS		
Bomba / Tipo de piscina	Coberta	Ar livre
PE 1,5	5 a 150 m <sup>3</sup>	5 a 100 m <sup>3</sup>
KCS	5 a 250 m <sup>3</sup>	5 a 200 m <sup>3</sup>
Tekna EVO AKL 603	150 a 600 m <sup>3</sup>	100 a 500 m <sup>3</sup>
Tekna EVO AKL 803	300 a 1.500 m <sup>3</sup>	200 a 1.200 m <sup>3</sup>

KIT DE INSTALAÇÃO INCLUIDO	
Kontrol 800 pH-ORP	Kontrol 800 pH-Cl
Sonda de pH	
Sonda de ORP	Célula para cloro amperométrica
Porta sondas PSS-Plexi	
Solução de calibração de pH	
Solução de calibração de ORP	-
Filtro de 5" com cartucho de 80 microns	

DESCRIÇÃO	Código	Embalagem	Preço € / Un.
Kontrol 800 pH-ORP	84703	Un.	<b>1.880,00 €</b>
Kontrol 800 pH-Cl	84704	Un.	<b>2.995,00 €</b>

### ► DESTAQUES:

- Display gráfico de 4 linhas e 20 caracteres alfanuméricos.
- Controlos manuais de fácil utilização com menu simples que permite o arranque fácil da operação.
- Criação de registos em memória interna para comparação constante.

# PAINEL COMPLETO PARA CONTROLO

## Controlador STATION



► **Descrição:** A STATION é um controlador eletrónico que permite manter de forma automática a qualidade da água em ótimas condições através da regulação da dosagem de produtos químicos. Mede e controla a qualidade da água com uma precisão elevada e, mediante os resultados, ativa automaticamente os equipamentos acoplados de modo a ajustar os valores. Permite controlar até 4 parâmetros: **pH, ORP, cloro livre e condutividade**.

► **Nota:** As bombas são vendidas à parte.



ESPECIFICAÇÕES	CONTROLADOR STATION
Produção máxima de Cl/h	-
Salinidade	-
Display	2,8" TFT a cores, removível para instalação remota (5 idiomas)
Alimentação	220V50/60Hz
Saída	Não
Consumo máximo (W)	40
Dimensões (mm)	270 x 220 x 115
Caixa eletrónica	Plástico Ignífco ABS preto
Tampa de proteção	Plástico ABS laranja
Controlo	Micro-processor de 32 bits
Ventilação	Natural
Contador horas funcionamento	Sim, acessível pelo cliente
Alarmes	Dosagem de pH e ORP (opcional) / pH e ORP (opcional) fora de parâmetros
Conectividade	MODBUS / Wi-Fi (opcional)
Saídas de controlo adicionais	4 relés disponíveis para controlar equipamentos adicionais

DESCRIÇÃO	Código	Embalagem	Preço € / Un.
Controlador Station	862113012	Un.	<b>995,00 €</b>

Controlo total da piscina

Controlo do cloro livre

Controlo do pH

Controlo do redox

Controlo dos períodos de ltração

Controlo de 4 saídas auxiliares

Controlo sobre a iluminação

Controlo da temperatura

### ► DESTAQUES:

- Compatibilidade total com a máquina de sal Ecopool FX Kraken.
- Compatibilidade com a generalidade dos equipamentos disponíveis no mercado.
- Modular e expansível: controla até 4 parâmetros mediante os opcionais instalados.

CONTROLO E REGULAÇÃO DA ÁGUA

## Acessórios - Módulos para controlador - STATION

CONTROLOS AUTOMÁTICOS							
DESCRIÇÃO	Kit p/ controlo de pH Cristal	Kit p/ controlo de ORP Cristal	Módulo Cloro livre	Módulo Salinidade / Condutividade	Módulo de Temperatura	Módulo de WI-FI	
Tipo de sonda	epoxi	epoxi	Amperometrica (Au-cu)	epoxi	Termómetro	-	
Intervalo de medida	0-14 pH	0-1000 mV	0-10 ppm	0-20,000 Ms	0-100°C	-	
Resolução / precisão	0,1 pH	1-3 mV	0,10 ppm	10 Ms / 100 Ms	1°C	-	
Material	Ag/cl	Ouro	cobre / Ouro		inox	-	
Suporte sonda	ABS 50/63 mm						-
Acessórios	incluidos 2 m tubo flexível / válvula						-
Cabo	2 m						-
Conector	BNC com proteção	BNC com proteção	Bornes	Bornes	Bornes	Bornes	
Código	862113013	862113014	862113017	862113018	862113019	862113015	
Preço	<b>620,00 €</b>	<b>775,00 €</b>	<b>1.765,00 €</b>	<b>645,00 €</b>	<b>120,00 €</b>	<b>649,00 €</b>	

# BOMBAS DOSEADORAS

## PE



► **Descrição:** A bomba PE é um equipamento simples, resiliente e eficaz para a dosagem de um produto a um ritmo fixo e constante.



ESPECIFICAÇÕES	PE
Tipo de bomba	Peristáltica
Caudal da bomba (L/h)	1,5
Materiais do involucrio	Polipropileno reforçado com fibra de vidro
Materiais da cabeça da bomba	PVDF-T
Materiais de tubagem	Santoprene
Classe de isolamento	2
Índice de proteção	IP65
Alimentação	230 Vac 50-60 Hz

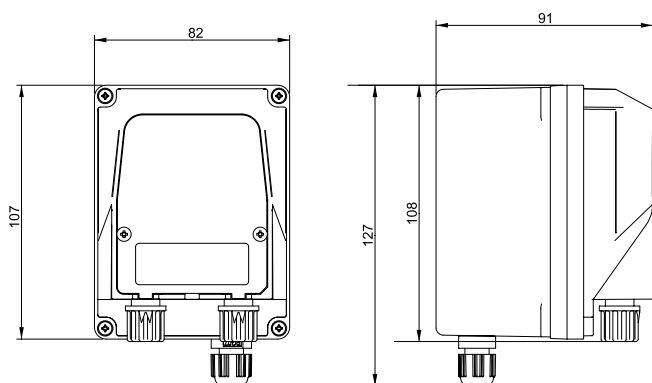

DESCRIÇÃO	Código	Embalagem	Preço € / Un.
PE	832315001	Un.	165,00 €

### ► DESTAQUES:

- Estrutura em polipropileno com grau de proteção IP65.
- Classe de isolamento 2.
- Possibilidade de instalação na parede.

# BOMBAS DOSEADORAS

## INVIKTA KCS 633



► **Descrição:** A Invikta é uma simples e fiável série de bombas doseadoras eletromagnéticas com um microprocessador integrado. Ideal para todo o tipo de aplicações, particularmente: piscinas, lavagem de automóveis, torres de refrigeração e osmose inversa.



ESPECIFICAÇÕES	INVIKTA KCS 633
Tipo de bomba	Eletromagnética
Caudal da bomba	5 L/h
Materiais do involucro	Polipropileno reforçado com fibra de vidro
Materiais da cabeça da bomba	PVDF-T
Materiais de tubagem	PVC e Polietileno
Índice de proteção	IP65
Alimentação	230 Vac 50-60 Hz

CONTROLO E REGULAÇÃO DA ÁGUA

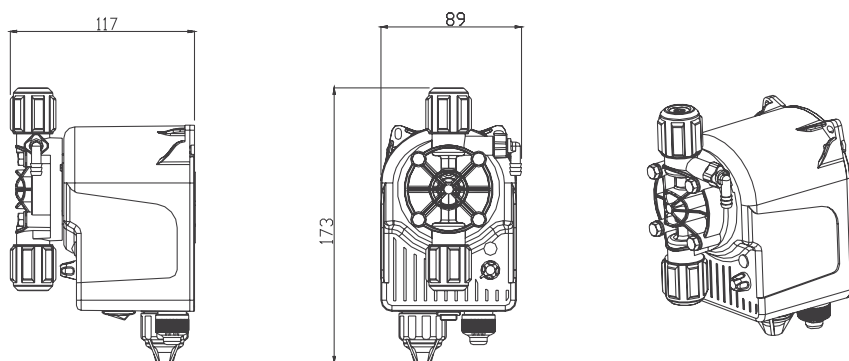

### ► DESTAQUES:

- Estrutura em polipropileno com grau de proteção IP65.
- Montagem na parede com suporte de fixação.
- Luz LED que indica o estado de funcionamento.
- Regulação manual do caudal: de 0 a 100%.

DESCRIÇÃO	Código	Embalagem	Preço € / Un.
Invikta KCS 633	84020128	Un.	<b>249,00 €</b>

# BOMBAS DOSEADORAS

## Tekna EVO AKL 603 & 803



► **Descrição:** A série de bombas doseadoras Tekna EVO AKL representa um conjunto de equipamentos analógicos com caudal constante manualmente ajustáveis através de um manipulador instalado no painel frontal. O caudal pode ser ajustado entre duas frequências, 0 a 20% ou 0 a 100% da capacidade máxima.



ESPECIFICAÇÕES	AKL 603	AKL 803
Tipo de bomba	Eletromagnética	
Caudal da bomba	4 a 8 L/h	20 a 54 L/h
Materiais do involucro	Polipropileno reforçado com fibra de vidro	
Materiais da cabeça da bomba	Polipropileno	
Materiais de tubagem	PE/PVC	
Consumo elétrico	Mínimo: 9 W	Mínimo: 15 W
	Máximo: 28 W	Máximo: 25 W
Índice de proteção	IP65	
Alimentação	240 V 50/60 Hz	

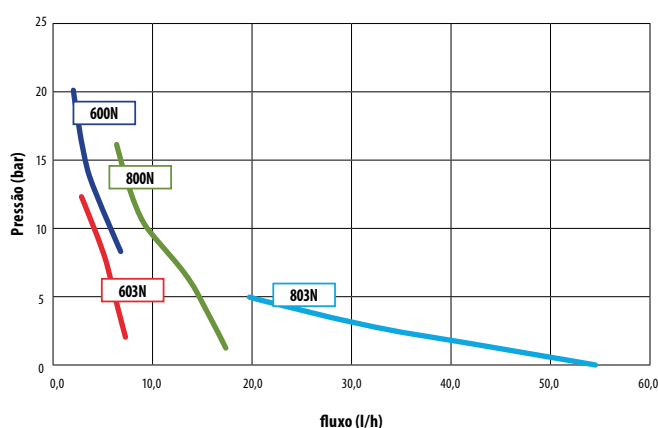

DESCRIÇÃO	Código	Embalagem	Preço € / Un.
Tekna EVO AKL 603	84020421	Un.	<b>430,00 €</b>
Tekna EVO AKL 803	84712	Un.	<b>590,00 €</b>

### ► DESTAQUES:

- Válvula de purga manual.
- Membrana PTFE, cabeça de injeção em PVDF.
- Corpo em polipropileno reforçado com fibra de vidro.
- Kit de instalação standard completo incluído.

## Sondas de pH

- ▶ As sondas permitem que o seu equipamento de eletrólise de sal receba a informação que necessita para ajustar os valores nomeadamente a produção e o doseamento de pH.

DESCRIÇÃO	Código	Embalagem	Preço € / Un.
Sonda de pH Black (cabo 3 m, garantia de 3 anos)	84124	Un.	<b>220,00 €</b>
Sonda de pH Blue (cabo 3 m, garantia de 2 anos)	84091	Un.	<b>125,00 €</b>
Sonda de pH Amber (cabo 3 m, garantia de 1 ano)	840911	Un.	<b>85,00 €</b>
Sonda de pH SEKO (cabo 5 m, garantia de 6 meses)	12033	Un.	<b>81,00 €</b>



Sonda de pH Black



Sonda de pH Blue



Sonda de pH Amber



Sonda de pH SEKO

## Sondas de ORP

- ▶ As sondas permitem que o seu equipamento receba a informação que necessita para ajustar os valores nomeadamente a produção ou o doseamento de Cloro.

DESCRIÇÃO	Código	Embalagem	Preço € / Un.
Sonda de ORP Salt Gold (cabo 3 m, garantia de 1 ano), Indicada para eletrólise	840912	Un.	<b>198,00 €</b>
Sonda de ORP SEKO (cabo 5 m, garantia de 6 meses)	12035	Un.	<b>95,00 €</b>



Sonda de ORP SEKO



Sonda de ORP Salt

## Extensões de cabo de sonda

- ▶ As sondas permitem que o seu equipamento de eletrólise de sal receba a informação que necessita para ajustar os valores nomeadamente a produção e o doseamento de ORP.

DESCRIÇÃO	Código	Embalagem	Preço € / Un.
Extensão cabo de sonda 10 m, ligação BNC/BNC	84020405	Un.	<b>49,00 €</b>
Extensão cabo de sonda 3 m, ligação BNC/BNC	84145000	Un.	<b>45,00 €</b>



## Soluções de calibração de sondas

- ▶ Para melhores e mais duradoras prestações é necessário realizar a manutenção do regulador de pH. É recomendado em cada temporada realizar a troca da tubagem da bomba peristáltica e a realização de uma verificação das válvulas. Como parte desta manutenção periódica é importante realizar a calibração do seu equipamento.

DESCRIÇÃO	Código	Embalagem	Preço € / Un.
Solução de calibração pH 7	84057	Un.	<b>3,50 €</b>
Solução de calibração pH 10	84056	Un.	<b>3,50 €</b>
Solução de calibração ORP 470 mV	84020501	Un.	<b>4,75 €</b>
Kit Calibração pH 4/7 + ORP 465 mV	12030	Un.	<b>27,90 €</b>
Kit Calibração pH 4/7	12034	Un.	<b>21,75 €</b>



Solução de calibração pH 7



Solução de calibração pH 10



Kit Calibração SEKO

# ACESSÓRIOS PARA BOMBAS DOSEADORAS

## Sonda de Nível



► **Descrição:** A sonda de nível é um acessório indicado para evitar que a bomba doseadora trabalhe em seco.

DESCRIÇÃO	Código	Embalagem	Preço € / Un.
Sonda de nível Seko	84710	Un.	<b>48,00 €</b>



## Depósitos

► **Descrição:** Os nossos depósitos estão desenhados para serem instalados em sistemas de dosagem com agitadores, bombas a motor e bombas eletromagnéticas. São fabricados em polietileno e compatíveis com a maioria dos produtos químicos utilizados na indústria.

ESPECIFICAÇÕES	SER 100	SER 250	DSD 50	DSD 100
Capacidade (L)	100	250	50	100
Altura (cm)	64	87	69	72
Diâmetro (cm)	46	59,5	36	48

DESCRIÇÃO	Código	Embalagem	Preço € / Un.
Depósito SER 100	84020510	Un.	<b>195,00 €</b>
Depósito SER 250	84020511	Un.	<b>249,00 €</b>
Depósito DSD 50	810832	Un.	<b>75,00 €</b>
Depósito DSD 100	810849	Un.	<b>155,00 €</b>



## Canas de aspiração



► **Descrição:** As canas de aspiração são fornecidas com sonda de nível e permitem filtrar as partículas de forma a evitar obstruir as válvulas da bomba.

DESCRIÇÃO	Código	Embalagem	Preço € / Un.
Cana de aspiração 4x6 p/ Depósito SER 100	84020512	Un.	<b>172,00 €</b>
Cana de aspiração 8x12 p/ Depósito SER 100	84020513	Un.	<b>172,00 €</b>
Cana de aspiração 4x6 p/ depósito SER 250	84020514	Un.	<b>195,00 €</b>
Cana de aspiração 8x12 p/ depósito SER 250	84020515	Un.	<b>195,00 €</b>



### ► DESTAQUES:

- Juntas em FPM standard (EPDM sob pedido).
- Todas as canas de aspiração são fornecidas com filtro e válvulas antirretorno.

# DOSEADORES AUTOMÁTICOS CLORO/BROMO



## Doseadores Rainbow 300C



► **Descrição:** O doseador automático da Pentair, Rainbow 300C, permite-lhe não só poupar tempo, mas também reduzir o contato direto com químicos. Apto para utilização com tabletes grandes ou pequenas de tricloro ou bromo, torna a tarefa de desinfetar a sua piscina ou spa existente ou novo, simples e automática. É facilmente instalado no lado de pressão da bomba, abaixo do filtro.



ESPECIFICAÇÕES	Rainbow 300C	
Número de tabletes (cloro ou bromo)	8 tabletes de 250 g ou 98 tabletes de 20 g	
Erosão máxima em 24 horas	550 g	
Trata spa/piscina em 24 horas (m³)	até 90 m³ para 5 ppm	até 180 m³ para 2,5 ppm

CONTROLO E REGULAÇÃO DA ÁGUA

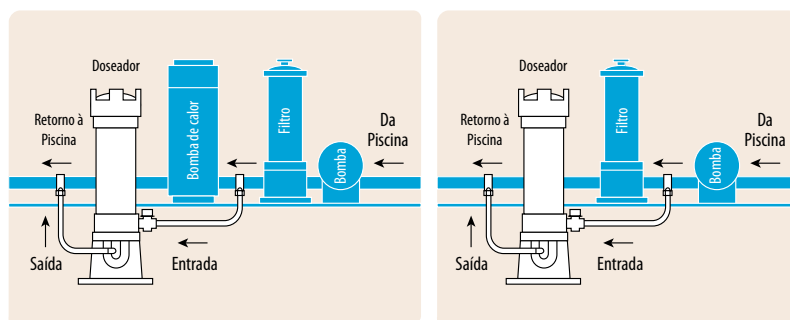

instalação off-line com bomba de calor

instalação off-line standard

DESCRIÇÃO	Código	Embalagem	Preço € / Un.
Doseador Rainbow 300C	85125C	Un.	<b>236,00 €</b>



# DOSEADORES AUTOMÁTICOS CLORO/BROMO



## Doseadores comerciais Rainbow



► **Descrição:** Os doseadores comerciais de alta capacidade Rainbow da Pentair são uma das formas mais simples de desinfetar grandes piscinas residenciais ou comerciais utilizando pastilhas de cloro ou bromo. Estes doseadores profissionais de alta capacidade fornecem desinfecção automática para piscinas até 2.500 m<sup>3</sup> com cloro e 1.100 m<sup>3</sup> com bromo.



ESPECIFICAÇÕES		Rainbow - 6,8 kg	Rainbow – 13,6 kg	Rainbow – 18 kg
Altura (cm)		55	99	126
Largura (cm)		20	20	20
Comprimento (cm)		38	38	38
Capacidade (kg)		6,8	13,6	18
A 100% da capacidade	Caudal (L/min)	128	128	43
	Emissão máxima de cloro na piscina (kg/h) ao caudal apresentado	1,2	2,1	1,3
	Emissão máxima de cloro no spa (kg/h) ao caudal apresentado	2,2	3,6	2,6
	Emissão máxima de bromo na piscina (kg/h) ao caudal apresentado	0,3	0,5	0,8
Tamanho máximo da piscina (m <sup>3</sup> ), cloro		370	608	1.260
Tamanho máximo da piscina (m <sup>3</sup> ), bromo		74	156	234

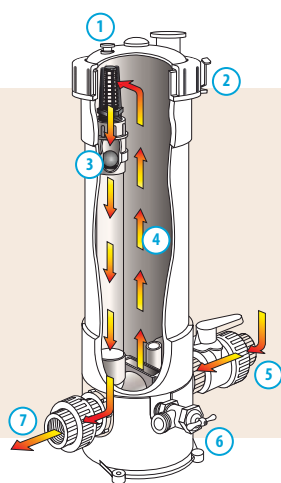

- 1 Válvula de respiro sangra o ar para permitir a remoção da tampa.
- 2 Contraporca salta, solta a tampa e fornece fácil acesso. Trinco serve de lacre de segurança.
- 3 Tela e bola de retenção são fáceis de atingir para limpeza e manutenção periódica.
- 4 Fluxo interno permite o máximo volume de água desinfetada.
- 5 Controlo externo por manivela para fácil ajusto de caudal.
- 6 Válvula de dreno torna fácil drenar o doseador para recarregamento e inverno facilitada.
- 7 Uniões incluídas para fácil instalação.

DESCRIÇÃO	Código	Embalagem	Preço € / Un.
Doseador Rainbow 6,8 kg	8202006	Un.	<b>490,00 €</b>
Doseador Rainbow 13,6 kg	8202007	Un.	<b>525,00 €</b>
Doseador Rainbow 18 kg	8202008	Un.	<b>549,00 €</b>



# TRATAMENTO UV – CONCEITO DE TRATAMENTO DE ÁGUA SEM CLORO

A Ecopool aliou-se à empresa líder de mercado Francesa, BIO-UV, para lhe trazer as melhores soluções de tratamento de água com recurso a luz ultravioleta do mercado. A utilização das soluções apresentadas neste capítulo resulta em inúmeros benefícios, entre os quais:

> **Água desinfetada** graças aos raios ultravioletas C e, água desinfetante graças à adição diária de quantidades reduzidas de produtos que prolongam o efeito dos UV, nomeadamente cloro, bromo ou oxigénio ativo.

- > **Água cristalina assegurada** sem agredir a pele, o cabelo, as mucosas, os olhos, assim como uma comodidade de banho incomparável.
- > **Respeite o meio ambiente** graças à ação física dos ultravioletas de tipo C, aos produtos remanescentes sem cloro, sem nenhum resíduo tóxico para a natureza e os seres humanos.
- > **Sem risco** de alergia.
- > **Isento de corrosão** ou odores.
- > **Compatível** com qualquer tipo de revestimento, materiais e filtros.
- > **Instalação simples** e rápida.
- > **Fiabilidade garantida:** sem recurso a eletrónica.
- > **Manutenção reduzida:** a lâmpada apenas necessita de ser mudada a cada 13.000 horas (segundo o número de acendimentos).

## Princípio ativo

O sol, naturalmente, emite uma luz invisível: os raios ultravioletas. Este fenómeno natural é re-

produzido no interior dos equipamentos de tratamento UV do grupo BIO-UV graças a potentes lâmpadas, topo de gama, que emitem raios UV-C. A 254 nanómetros, a longitude de ondas ótima para a irradiação de microorganismos (vírus, bactérias, algas, leveduras, bolores, etc), os raios UV-C penetram no coração do ADN e perturbam o metabolismo celular até à sua destruição total. Todos os germes ficam assim inativos (incluindo a *Legionella* e a *Cryptosporidium*) e não podem reproduzir-se.

## Dosagem eficaz

A dosagem dos reatores das gamas BIO-UV pode determinar-se em função do caudal das bombas aos quais estão acoplados. É a combinação entre o tempo de contato no reator e a potência da/s lâmpada/s que o permitirá ter uma dosagem UV (expressada em milijoules por centímetro quadrado, mJ / cm<sup>2</sup>) necessária e suficiente para a irradiação em 99,9% dos microorganismos.





**MODO DE FUNCIONAMENTO**

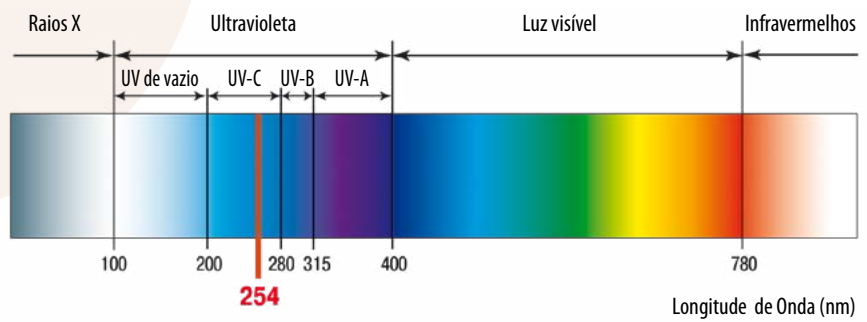

**ESQUEMA DE FUNCIONAMENTO**

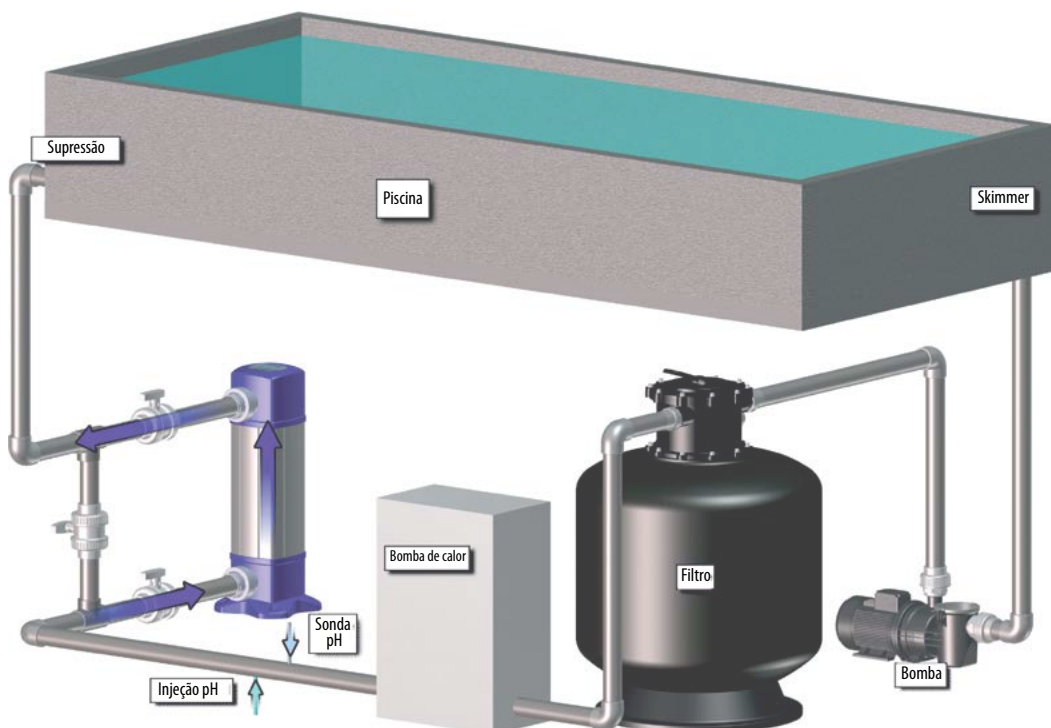

# MÁQUINAS DE ELETRÓLISE POOL TECHNOLOGIE - GAMA JUST



## Gama JUST - Eficiência e fiabilidade

Tendo sempre presente a tendência do mercado a gama JUST assegura-lhe a melhor relação qualidade-preço. A eficiência destes equipamentos é o padrão de referência da indústria para água limpa e saudável. São fiáveis e fáceis de utilizar garantindo-lhe mais tempo para desfrutar da sua piscina com a família.

### JUSTSALT® NPS UV



► **Descrição:** Com o equipamento JUSTSALT NPS UV, a Pool Technologie apresenta uma solução integrada para uma água desinfetada praticamente sem químicos. Permitindo uma qualidade de banho superior, sem odor a cloro nem risco de alergias. Solução ideal para piscinas interiores.

#### ► Esquema de instalação

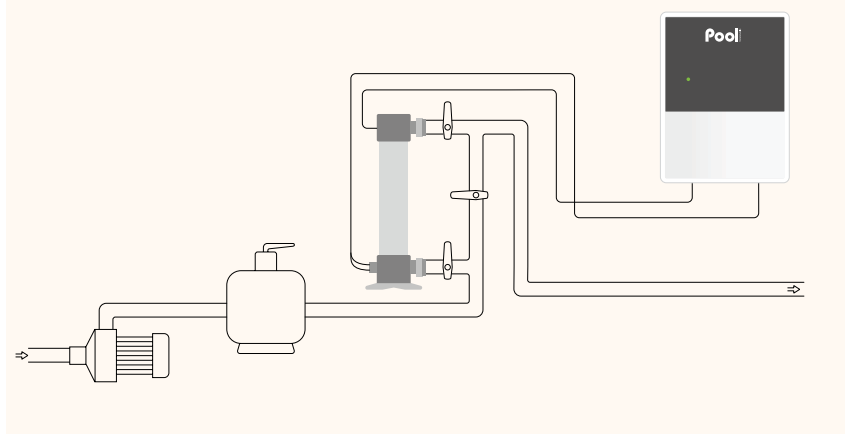

Tecnologia exclusiva: produção de cloro constante, inversão de polaridade progressiva e à memória.



Mensagem de alarme: A origem da disfunção é indicada por mensagem escrita.



Instalação e montagem fácil.



Autolimpeza por inversão de polaridade regulável segundo a dureza da água.



Modo LOW para modular a produção de cloro segundo a posição da cobertura da piscina.



Modo super cloração até 24h para responder a uma necessidade de aumento desinfetante.



Invernação e abertura da piscina automática fornecendo um tratamento de reforço para 48h.





Programa de diagnóstico avançado.

#### ► DESTAQUES:

- Inovação ecológica, funciona com 0,5 g/L de sal
- Requer 7 a 10 vezes menos sal na sua piscina
- Ideal para piscinas sensíveis à corrosão
- Conforto do banho: água fresca e saudável. Sem cheiro de cloro ou gosto de sal
- Duração da lâmpada UV: 13.000 horas

# MÁQUINAS DE ELETRÓLISE POOL TECHNOLOGIE - GAMA JUST



ESPECIFICAÇÕES		
Designação	<b>JUST SALT NPS UV 50</b>	<b>JUST SALT NPS UV 100</b>
Consumo (W)	140	
Fusível	2 A	2 A
Volume (m³)	50	100
Salinidade	0,5 a 35 g (0,5 g/L recomendado no início da temporada)	
Ecrã	Ecrã LCD	
Inversão de polaridade	6 modos de ajustes possíveis (2 / 4 / 6 / 10 / 16 / Off)	
Diagnóstico de elétrodos	Sim, programação de autodiagnóstico	
Opção de cobertura	Sim	
Tomada de terra	Opcional	
Sensor de falta de caudal	Sim	
Modo BOOST	Sim - 125%	
Tipo de lâmpada UV	55 W	87 W

DESCRIÇÃO	Código	Embalagem	Preço € / Un.
JUST SALT NPS UV 50	8280000	Un.	<b>2.890,00 €</b>
JUST SALT NPS UV 100	8280008	Un.	<b>3.195,00 €</b>



# TRATAMENTO ULTRAVIOLETA

## Gama UV NEO



► **Descrição:** A unidade da série **Bio UV Neo** é um desinfetante ultravioleta e clarificador projetado especificamente para piscinas e spas. A série **Bio UV Neo** conquistou uma excelente reputação em qualidade, funcionalidade, desempenho e confiabilidade. Três modelos diferentes atendem sistemas com caudais máximos de água de 12 a 25 m<sup>3</sup>/h.

A água contendo microrganismos indesejados entra na câmara da unidade Bio UV Neo e é exposta aos raios de luz gerados pela lâmpada UV. A unidade Bio UV Neo foi projetada para permitir alguma turbidez na água, pois a turbidez reduzirá a capacidade de transmissão de ondas de luz UV. Portanto, todas as séries Bio UV Neo são dimensionadas para um tempo de exposição mínimo de dois segundos para permitir a possível turbidez na água e a redução no fim de vida da lâmpada UV quando ela se aproxima do final de sua vida útil. Quando a água que entra é exposta por esse período, a água que sai da unidade está próxima da qualidade biológica da água potável.



NEO 12



NEO 18



NEO 25

### ► Esquema de instalação

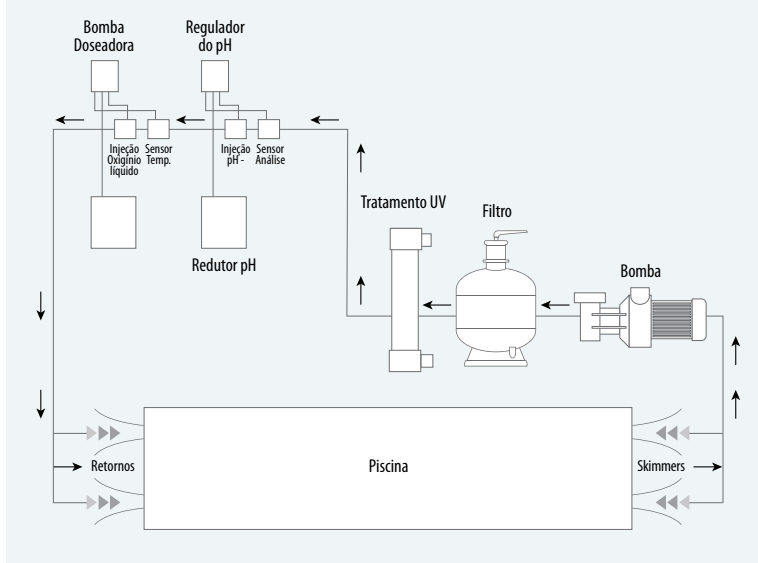

### ► DESTAQUES:

- Reatores de PVC, otimizados com lâmpadas UV-C das mais recentes tecnologias com desempenho de alta intensidade (HO)
- Lâmpadas de ampla duração (13.000 h de acordo com o número de acendimentos).
- Balastros eletrónicos que garantem rendimento UV máximo das lâmpadas e controlo integrado.
- Lâmpadas de casquilho único e sistema de estanqueidade patenteado que facilita a manutenção.
- Controlo do funcionamento das lâmpadas mediante visão devido à manga transparente.
- Perda de carga insignificante.
- Conexão E/S para cabos de conexão fornecidos.
- Bujão de esvaziamento.
- Suportes para a fixação.
- Manutenção: Mudança da lâmpada e limpeza do tubo de quartzo rápida e simples.

# TRATAMENTO UTRAVIOLETA

ESPECIFICAÇÕES			
<b>Designação</b>	<b>Reator UV NEO 12</b>	<b>Reator UV NEO 18</b>	<b>Reator UV NEO 25</b>
Caudal máx. (m <sup>3</sup> /h)	12	18	25
Rendimento em milijoules por cm <sup>2</sup> ao caudal recomendado	30		
Potência da lâmpada UV (W)	1 x 55	1 x 87	1 x 105
Diâmetro do reator (mm)	331		
Altura total (mm)	773	1019	1273
Conexões (mm)	75	75	75

DESCRIÇÃO	Código	Embalagem	Preço € / Un.
Reator UV NEO 12	8555001	Un.	<b>1.425,00 €</b>
Reator UV NEO 18	8555002	Un.	<b>1.530,00 €</b>
Reator UV NEO 25	8555003	Un.	<b>1.640,00 €</b>



# TRATAMENTO ULTRAVIOLETA

## Gama UV INOX



► **Descrição:** Os reatores da série UV INOX funcionam através da utilização dos raios ultravioletas a uma longitude específica, 254 nanómetros, para que os mesmos penetrem no ADN dos microrganismos e perturbem o seu metabolismo celular até à sua destruição total. Durante o ciclo de filtração, a água circula pelo interior do reator BIO-UV e as bactérias, vírus e algas que passam pelo seu interior são erradicadas.

ESPECIFICAÇÕES	Reator UV Inox 20	Reator UV Inox 170	Reator UV Inox 250	Reator UV Inox 340
Caudal máx. (m <sup>3</sup> /h)	12	17	25	34
Rendimento em milijoules por cm <sup>2</sup> ao caudal recomendado	30			
Potência da lâmpada UV (W)	1 x 55	2 x 55	2 x 55	2 x 87
Diâmetro do reator (mm)	285	224	299	304
Altura total (mm)	694	694	702	948
Conexões (mm)	50	50	63	75

CONTROLO E REGULAÇÃO DA ÁGUA

### Esquema de instalação

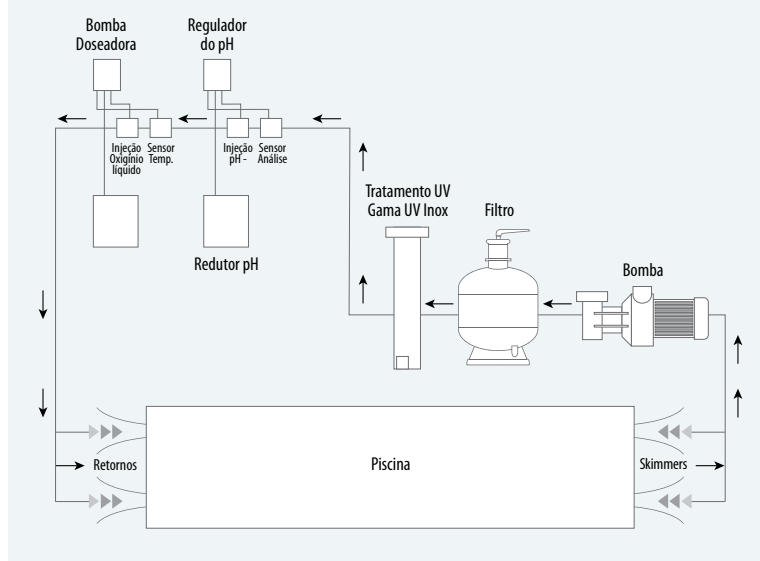

### ► DESTAQUES:

- Reatores adaptados em aço inoxidável 316L polido, equipados com lâmpadas UV-C que originam das últimas tecnologias e com rendimentos de Alta Intensidade (HO).
- Lâmpadas de ampla duração (13.000 h de acordo com o número de acendimentos).
- Balastos eletrónicos que garantem rendimento UV máximo das lâmpadas e controlo integrado.
- Lâmpadas de casquilho único e sistema de estanqueidade patenteado que facilita a manutenção.
- Controlo do funcionamento das lâmpadas mediante indicador luminoso individual.
- Perda de carga insignificante.
- Conexão E/S para cabos de conexão fornecidos.
- Bujão de esvaziamento.
- Suportes para a fixação.
- Manutenção: Mudança da lâmpada e limpeza do tubo de quartzo rápida e simples.

DESCRIÇÃO	Código	Embalagem	Preço € / Un.
Reator UV INOX 20	84020357	Un.	1.850,00 €
Reator UV INOX 170	84020358	Un.	2.015,00 €
Reator UV INOX 250	84020359	Un.	2.250,00 €
Reator UV INOX 340	840203590	Un.	2.890,00 €



# TRATAMENTO ULTRAVIOLETA

## Lâmpadas

DESCRIÇÃO	CÓDIGO	COMPATIBILIDADE	Embalagem	Preço € / Un.
<b>GAMA DELTA UV</b>				
Lâmpada 35W HO	840204326	E/ES-5/EA-3H/EA-4H-5	Un.	<b>125,00 €</b>
Lâmpada 45W HO	70-18410	E/ES-10/EA-3H/EA-4H-10	Un.	<b>170,00 €</b>
Lâmpada 55W HO	840204	E/ES-15/EA-3H/EA-4H-15	Un.	<b>187,00 €</b>
Lâmpada 90W HO	840204321	E/ES-20/EA-3H/EA-4H-20	Un.	<b>209,00 €</b>
Lâmpada 110W HO	840204323	E/ES-40/EA-3H/EA-4H-40	Un.	<b>255,00 €</b>
<b>GAMA BIO UV</b>				
Lâmpada 33 W HO	840204325	UV10	Un.	<b>145,00 €</b>
Lâmpada 55 W HO	84020398	UV20 / UV170 / UV250 / NEO12	Un.	<b>148,00 €</b>
Lâmpada 87 W HO	840204324	UV30 / UV340 / NEO18	Un.	<b>165,00 €</b>
Lâmpada 105 W HO	84020432	UV40 / NEO25	Un.	<b>209,00 €</b>



## Balastros

DESCRIÇÃO	CÓDIGO	COMPATIBILIDADE	Embalagem	Preço € / Un.
<b>GAMA UV NEO</b>				
Balastro 40-100 W HO	BALO13337	UV NEO 12 / 18 / 25	Un.	<b>179,00 €</b>
<b>GAMA DELTA UV E/ES</b>				
Balastro 55W (240V)	70-10426	E/ES-5, E/ES-10	Un.	<b>285,00 €</b>
Balastro 110W (240V)	8555006	E/ES-15, E/ES-20, E/ES-40	Un.	<b>340,00 €</b>
<b>GAMA DELTA UV EA</b>				
Balastro universal 120V / 230V	70-10295	EA-3H/EA-4H-5/10	Un.	<b>299,00 €</b>
Balastro universal 120V / 230V	70-10297	E/ES-15, E/ES-20, E/ES-40	Un.	<b>325,00 €</b>
<b>GAMA UV INOX</b>				
Balastro 35-48 W HO	BAL007134	UV10	Un.	<b>132,00 €</b>
Balastro 60-95W HO	8555007	UV20 / UV30	Un.	<b>176,00 €</b>
Balastro 40-150W HO	BAL006995	UV40	Un.	<b>197,00 €</b>



# SAL PARA PISCINAS

## Sal marinho Ecopool

► **Descrição:** O sal marinho Ecopool é uma opção de qualidade para aumentar o nível de salinidade da água da sua piscina. Puro, seco e obedecendo a normas estritas, aproximando-se das alimentares, assegura o bom funcionamento do seu equipamento de eletrólise e total segurança para os banhistas. Disponível em três graduações de espessura para total adequação a qualquer utilização.

DESCRIÇÃO	Código	Embalagem	Preço € / Un.
Sal marinho T1 purificado fino 25 kg	86081	Un.	9,90 €
Sal marinho T1 purificado fino 25 kg	86081	Palete (40 sacos)	8,90 €
Sal marinho T2 purificado médio 25 kg	86078	Un.	9,90 €
Sal marinho T2 purificado médio 25 kg	86078	Palete (40 sacos)	8,90 €
Sal marinho T3 purificado grosso 25 kg	86077	Un.	9,90 €
Sal marinho T3 purificado grosso 25 kg	86077	Palete (40 sacos)	8,90 €



## Sal refinado seco ESCO

► **Descrição:** O sal industrial PDV de alta qualidade da ESCO (European Salt Company) pode ser utilizado em todo o tipo de aplicações industriais, sendo particularmente indicado para utilização com equipamentos de eletrólise de sal em piscinas públicas ou privadas. Destaca-se pela sua pureza, qualidade controlada e total solubilidade.

DESCRIÇÃO	Código	Embalagem	Preço € / Un.
Sal refinado seco ESCO 25 kg	86082	Un.	12,95 €
Sal refinado seco ESCO 25 kg	86082	Palete (40 sacos)	11,95 €



CONTROLO E REGULAÇÃO DA ÁGUA

### QUANTIDADE DE SACOS DE SAL (25 kg) NECESSÁRIOS P/ 5 g/L\*

NÍVEL DE SAL ATUAL**	DIMENSÕES DA PISCINA				
	10 m <sup>3</sup>	30 m <sup>3</sup>	60 m <sup>3</sup>	90 m <sup>3</sup>	120 m <sup>3</sup>
0 g/L	2 sacos	6 sacos	12 sacos	18 sacos	24 sacos
2,5 g/L	1 sacos	3 sacos	6 sacos	9 sacos	12 sacos

**Nota:** Adicione o sal de forma gradual e homogénea por toda a piscina.

\* valor recomendado para funcionamento ótimo das máquinas de eletrólise

\*\* Caso o equipamento não apresente o valor em g/L meça-o com tiras analíticas

# SAL PARA DESCALCIFICADOR

## Sal em pastilhas AXAL PRO

► **Descrição:** As pastilhas de sal Axal Pro são desenhadas para todo o tipo de aplicações relacionadas com o amaciamento/descalcificação da água em habitações privadas, hotéis e restaurantes, hospitais, etc. Estas pastilhas descalcificadoras de sal são compostas de sal de alta pureza produzido a vácuo, dissolvendo-se facilmente sem resíduos na água, prevenindo depósitos de cálcio e garantindo o funcionamento sem falhas do descalcificador.

DESCRIÇÃO	Código	Embalagem	Preço € / Un.
Sal em pastilhas AXAL PRO 25 kg	86080	Un.	14,95 €
Sal em pastilhas AXAL PRO 25 kg	86080	Paleta (40 sacos)	13,95 €



CONTROLO E REGULAÇÃO DA ÁGUA

**"Consulte o seu gestor de conta para conhecer as nossas soluções de descalcificação e bombagem".**

"O revestimento da piscina é muito importante em termos de impermeabilização e estética."

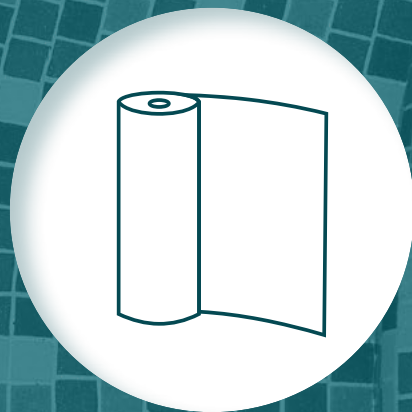



## REVESTIMENTO DE PISCINAS

# 237

### TELA ARMADA

- TELA ARMADA INTRODUÇÃO 238
- TABELA COMPARATIVA TELA ARMADA 239

### TELA ARMADA ECOPOOL

- TELA ESSENTIALS - 1,5 MM 240

### TELA ARMADA ELBE

- TELA SUPRA - 1,5 MM 241
- TELA SUPRA MOSAICO - 1,5 MM 242
- TELA PEARL - 1,6 MM 243
- TELA PURE - 1,8 MM 244
- TELA ISLAND DREAMS 2,0 MM 245
- TELA ROYAL - 2,0 MM 246
- TELA ELITE SMOOTH - 1,5 MM 247
- TELA ELITE MOTION - 1,8 MM 248
- TELA CLASSIC ANTIDERRAPANTE (STG 200) - 1,9 MM 249

### TELA ARMADA PROTETORA DE LINHA DE ÁGUA ELBE

- PROTEÇÃO DE LINHA DE ÁGUA ULTIMATE BORDER 250

### PVC LÍQUIDO ELBE

- SELANTE PVC LÍQUIDO 251

### TELA ARMADA CEFIL

- TELA KERAMIK - 1,5 MM 252
- TELA ONYX - 1,5 MM 253
- SELANTE PVC LÍQUIDO - CEFIL 254
- RECOMENDAÇÕES PARA ARMAZENAMENTO E INSTALAÇÃO DA TELA - CEFIL 255

### ACESSÓRIOS DE INSTALAÇÃO ELBE

- BANDA DE SOLDADURA 1,5 MM 256
- LINHA DE MARCAÇÃO BLACK 256
- PLACAS METÁLICAS C/ REVESTIMENTO PVC 256
- TIRA DE VULCANIZAÇÃO 257
- APLICADOR PVC LÍQUIDO 257
- MANTA GEOTÊXTIL BRANCA 257
- PERFIS 258
- JUNTA DE BLOQUEIO 258
- COLA DE CONTACTO GRIFFON BISON 258

### PISTOLAS DE AR QUENTE E ACESSÓRIOS ELBE

- PISTOLA DE AR QUENTE LEISTER TRIAC ST/AT 259
- BOQUILHAS P/ PISTOLA DE AR QUENTE 260
- ROLOS DE PRESSÃO P/ PISTOLA DE AR 260

### TINTAS E DILUENTES PARA A PISCINA

- TINTA P/ PISCINA 261
- DILUENTE P/ PISCINA 261

### REVESTIMENTO VÍTREO REVIGLASS

- REVESTIMENTO VÍTREO INTRODUÇÃO 262
- TABELA DAS GAMAS 263
- GAMA POOL SELECTION 264
- GAMA POOL SELECTION 2 266
- GAMA LUMINIS 268
- GAMA KARMA 270
- GAMA PARADISE STONES 271
- GAMA LUMAK 272
- GAMA TRIM 274
- INSTRUÇÕES DE INSTALAÇÃO 275



# TELA ARMADA

As telas armadas ELBEblue line® são lâminas de alta qualidade utilizadas principalmente para revestir piscinas públicas, piscinas em instalações de lazer, piscinas em hotéis e também piscinas privadas. As nossas telas representam o material apropriado para revestir qualquer tipo de piscina, quer de nova construção ou renovadas. Não importa a forma nem o tamanho ou se a instalação é interior ou exterior. Graças à sua resistência e extrema solidez, a tela garante a melhor qualidade para que possa desfrutar da sua piscina durante muitos e longos anos.

Os revestimentos Elbe são o culminar de mais de 20 anos de experiência a seguir as diretivas e normas mais exigentes das autoridades de saúde europeias, sendo a resposta perfeita para responder a todas as exigências de estanqueidade necessária tanto para a construção de piscinas novas como para a reabilitação das mesmas.



## Composição

A tela armada é composta de folhas de policloreto de vinil (PVC) flexíveis, reforçadas com uma malha de poliéster. O resultado é uma membrana com cerca de 1,5 mm de espessura, de uma solidez excepcional e com uma flexibilidade que propicia a sua adaptação a qualquer desenho de piscina.

Evita-se assim os trabalhos de manutenção para corrigir as fugas tradicionais nas soluções convencionais.

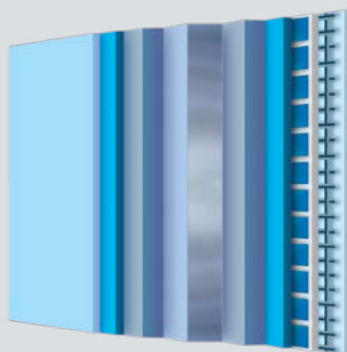

## Propriedades técnicas

Soldável unicamente por ar quente.

Tratamento anti UV.

Resistente à ação dos agentes atmosféricos e à ação dos produtos para o tratamento da água. Incorpora agentes anti bolor e bactericidas para impedir a formação de algas e microrganismos.

## Utilização

A tela armada pode ser utilizada sobre qualquer tipo de suporte, novo ou usado. Quer seja betão armado, cimento, cerâmica, painéis de aço, alumínio, madeira... A sua resistência é excepcional, a sua proteção de poliéster permite-lhe resistir sem qualquer desgaste aos mais violentos golpes provocados por uma utilização intensiva.



**ELBE** blue®  
LINE  
ULTIMATE POOL SURFACE



# GUIA COMPARATIVO DE TELA ARMADA

ESSENTIALS   Classic   SUPRA              

PROPRIEDADES	ESSENTIALS	CLASSIC	SUPRA	PEARL	PURE	ISLAND DREAMS	ROYAL	ELITE SMOOTH	ELITE MOTION	ULTIMATE BORDER
<b>DADOS TÉCNICOS</b>										
Uso em piscinas públicas	✓	✓	✓	✓		✓		✓ Ideal	✓ Ideal	✓ Ideal
Uso em piscinas privadas	✓	✓	✓	✓	✓	✓	✓	✓	✓	✓
Estabilizado contra ultravioletas	+++	+++	++++	++++	++++	++++	++++	++++ +	++++ +	++++ ++
Resistência ao cloro	+	+	++	++	++	++	++	++++ +	++++ +	++++ ++
Melhor resistência a arranhões					++			++++	++++	✓
<b>SAÚDE E AMBIENTE</b>										
EN 71-3 – seguro para crianças		✓	✓	✓	✓	✓	✓	✓	✓	✓
Sem ftalato – amiga dos bebés								✓	✓	
Emissões reduzidas durante a solda	✓	✓	✓	✓	✓	✓	✓	✓	✓	✓
<b>VISUAL E LIMPEZA</b>										
Proteção de superfície / fácil de limpar	+	+	++	++	++	++	++++	++++ +	++++ +	++++ ++
Efeito anti manchas	+	+	++	++	++	++	++++	++++ +	++++ +	++++ ++
Visual impresso				✓	✓	✓	✓			
Efeito 3D					✓	✓	✓		✓	
<b>GARANTIAS</b>										
Temperatura da água	32 °C	32 °C	33 °C	33 °C	33 °C	33 °C	33 °C	35 °C	35 °C	35 °C
Garantia de estanquidade	10 anos	15 anos	15 anos	15 anos	15 anos	15 anos	15 anos	15 anos	15 anos	
Garantia anti manchas								5 anos	5 anos	5 anos
Garantia de resistência ao cloro								5 anos	5 anos	5 anos

REVESTIMENTO DE PISCINAS

# TELA ARMADA - ECOPOOL

## Tela ESSENTIALS – 1,5 mm



► **Descrição:** A gama Ecopool Essentials apresenta-lhe um conjunto de cores e padrões intemporais para tornar a sua piscina um foco atrativo de bons momentos com a família e amigos por muitos e longos anos.

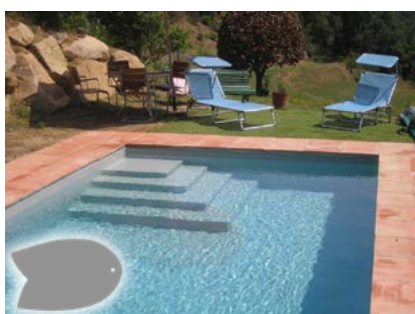
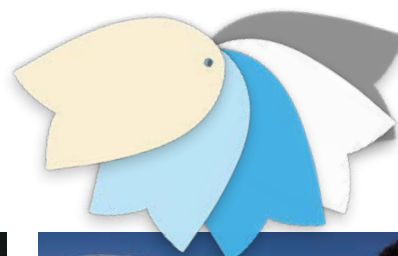

REVESTIMENTO DE PISCINAS



DESCRIÇÃO		Código	Emb.	Preço € Rolo (41,25 m <sup>2</sup> )	Preço € Paleta (330 m <sup>2</sup> )
	Areia	20011471	m <sup>2</sup>	<b>16,10 €</b>	<b>15,10 €</b>
	Azul claro	20011451	m <sup>2</sup>	<b>16,10 €</b>	<b>15,10 €</b>
	Azul adriático	20011541	m <sup>2</sup>	<b>16,10 €</b>	<b>15,10 €</b>
	Branco	20011461	m <sup>2</sup>	<b>16,10 €</b>	<b>15,10 €</b>
	Cinza claro	20011651	m <sup>2</sup>	<b>16,10 €</b>	<b>15,10 €</b>

► **DESTAQUES:**

- Resistente a manchas, raios ultravioletas e cloro.
- Fácil de soldar.
- Simples de limpar.



# TELA ARMADA - ELBE

## Tela SUPRA – 1,5 mm



► **Descrição:** As membranas SUPRA são adequadas para projetos de construção ou renovação de piscinas. Quer seja betão, mosaico, metal, plástico ou madeira, as membranas SUPRA podem ser instaladas em qualquer superfície. Num material separado e protetor não-tecido, as membranas podem ser soldadas rápida e facilmente de modo a obter uma solução 100% estanque à água.



DESCRIÇÃO	Código	Emb.	Preço € Rolo (41,25 m <sup>2</sup> )	Preço € Palete (330 m <sup>2</sup> )
SUPRA <b>Adriatic Blue</b>	20004101	m <sup>2</sup>	21,70 €	20,40 €
SUPRA <b>Dove Blue</b>	2001338	m <sup>2</sup>	21,70 €	20,40 €
SUPRA <b>Night Blue</b>	2001340	m <sup>2</sup>	21,70 €	20,40 €
SUPRA <b>Sand</b>	20000511	m <sup>2</sup>	21,70 €	20,40 €
SUPRA <b>Light Blue</b>	20000521	m <sup>2</sup>	21,70 €	20,40 €
SUPRA <b>Light Grey</b>	20009611	m <sup>2</sup>	21,70 €	20,40 €
SUPRA <b>Dark Grey</b>	20007861	m <sup>2</sup>	21,70 €	20,40 €
SUPRA <b>White</b>	20000491	m <sup>2</sup>	21,70 €	20,40 €

GAMA CLASSIC				
DESCRIÇÃO	Código	Emb.	Preço € Rolo (41,25 m <sup>2</sup> )	Preço € Palete (330 m <sup>2</sup> )
CLASSIC <b>Turquoise</b>	20000570	m <sup>2</sup>	21,70 €	20,40 €
CLASSIC <b>Black</b>	20005791	m <sup>2</sup>	21,70 €	20,40 €



► **DESTAQUES:**

- Efeito anti manchas.
- Resistência ao cloro.
- Fácil de limpar.

# TELA ARMADA - ELBE



## Tela SUPRA Mosaico – 1,5 mm

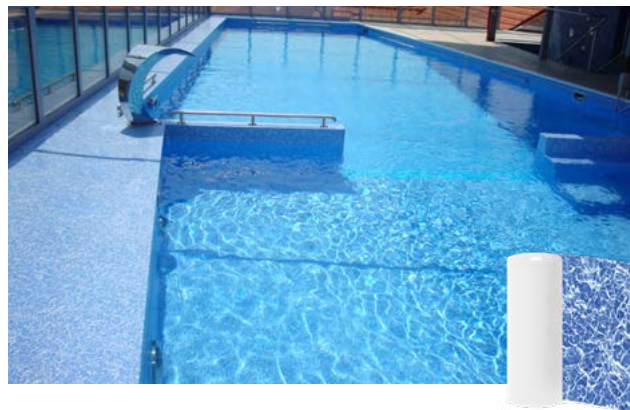
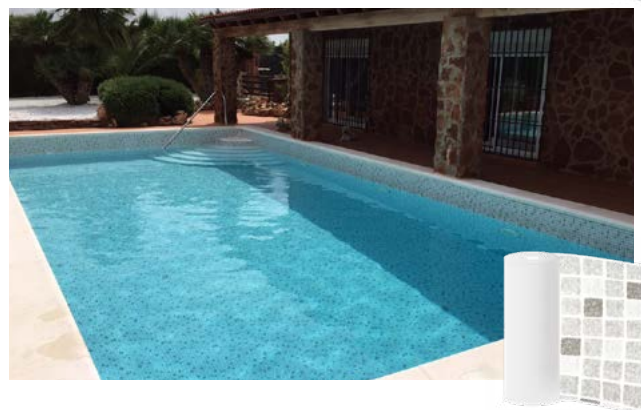
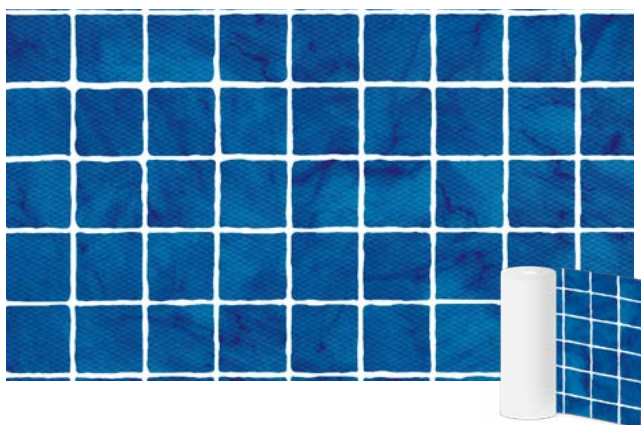

► **Descrição:** A tela SUPRA é uma membrana reforçada com um tratamento de superfície especial para proteção acrescida contra manchas e descoloração.

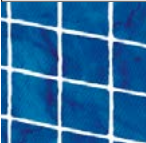
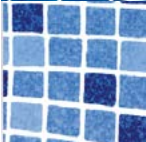

REVESTIMENTO DE PISCINAS

DESCRIÇÃO	Código	Emb.	Preço € Rolo (41,25 m <sup>2</sup> )	Preço € Paleta (330 m <sup>2</sup> )
 SUPRA <b>Azur Mosaic</b>	20011951	m <sup>2</sup>	<b>29,20 €</b>	<b>27,40 €</b>
 SUPRA <b>Blue Mosaic</b>	20011771	m <sup>2</sup>	<b>29,20 €</b>	<b>27,40 €</b>
 SUPRA <b>Grey Mosaic</b>	20011901	m <sup>2</sup>	<b>29,20 €</b>	<b>27,40 €</b>
 SUPRA <b>Blue Marble</b>	20011911	m <sup>2</sup>	<b>29,20 €</b>	<b>27,40 €</b>



► **DESTAQUES:**

- Efeito anti manchas.
- Resistente ao cloro.
- Fácil de limpar.

# TELA ARMADA - ELBE

## Tela PEARL – 1,6 mm



► **Descrição:** A tela PEARL é uma membrana reforçada para a superfície de piscina impressa com um efeito de luz especial que também a confere uma proteção adicional contra manchas e descoloração.

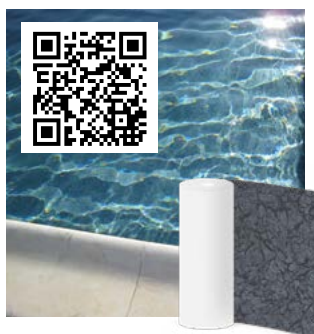

DESCRIÇÃO		Código	Emb.	Preço € Rolo (41,25 m <sup>2</sup> )	Preço € Paleta (330 m <sup>2</sup> )
	PEARL Black	20007761	m <sup>2</sup>	31,10 €	29,20 €
	PEARL Blue	20007171	m <sup>2</sup>	31,10 €	29,20 €
	PEARL Sand	20009841	m <sup>2</sup>	31,10 €	29,20 €
	PEARL White	20007871	m <sup>2</sup>	31,10 €	29,20 €
	PEARL Silver Black	20010071	m <sup>2</sup>	31,10 €	29,20 €
	PEARL Silver Lagoon	20009391	m <sup>2</sup>	31,10 €	29,20 €

DESCRIÇÃO		Código	Emb.	Preço € Rolo (41,25 m <sup>2</sup> )	Preço € Paleta (330 m <sup>2</sup> )
	PEARL Silver Moon*	20012451	m <sup>2</sup>	31,10 €	29,20 €

\* Limitado ao stock existente.



► **DESTAQUES:**

- Efeito reflexão de luz especial.
- Efeito anti manchas.
- Resistente ao cloro.
- Fácil de limpar.

# TELA ARMADA - ELBE

## Tela PURE – 1,8 mm



► **Descrição:** A Tela **PURE** está em harmonia com a natureza. Inspiradas nas cores, formas e texturas de uma pedra natural, as decorações desta membrana dão a ilusão de autênticas paisagens rochosas. Os tons e padrões exclusivos oferecem sensações intensas de conforto, serenidade e calor. A sofisticada superfície 3D texturizada combina harmoniosamente com o ambiente natural da piscina e a renderização visual única desta membrana combina perfeitamente com as suas excelentes propriedades técnicas.



REVESTIMENTO DE PISCINAS



sofisticada superfície 3D

### COLAGEM CABEÇA COM CABEÇA

COM SUBCAMADA DE FAIXA DE COLAGEM

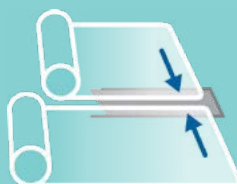

DESCRIÇÃO	Código	Emb.	Preço € Rolo (34,65 m <sup>2</sup> )	Preço € Paleta (207,90 m <sup>2</sup> )
PURE Urban Grey	2001273	m <sup>2</sup>	35,90 €	33,70 €
PURE Terra Sand	20012651	m <sup>2</sup>	35,90 €	33,70 €
PURE Ocean Grey	20012661	m <sup>2</sup>	35,90 €	33,70 €
PURE Indian Marble	20013441	m <sup>2</sup>	35,90 €	33,70 €
PURE Mountain Blue	20013281	m <sup>2</sup>	35,90 €	33,70 €
PURE Sand Stone	20013471	m <sup>2</sup>	35,90 €	33,70 €



### ► DESTAQUES:

- Desenhos naturais
- Superfície 3D
- Resistência aos raios UV e ao cloro
- Resistente a manchas
- Fácil de limpar
- Perfeito para colagem cabeça com cabeça devido à faixa de cola de subcamada





# TELA ARMADA - ELBE

## Tela ISLAND DREAMS – 2,0 mm

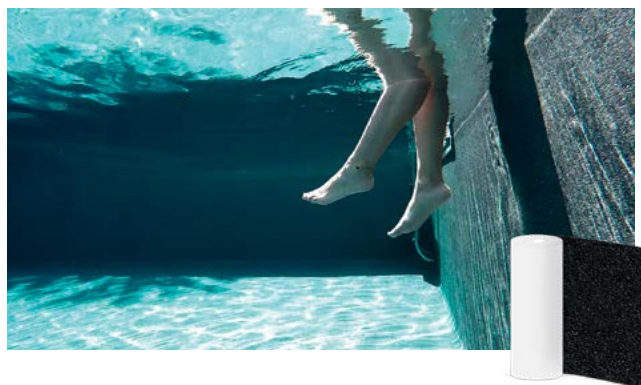
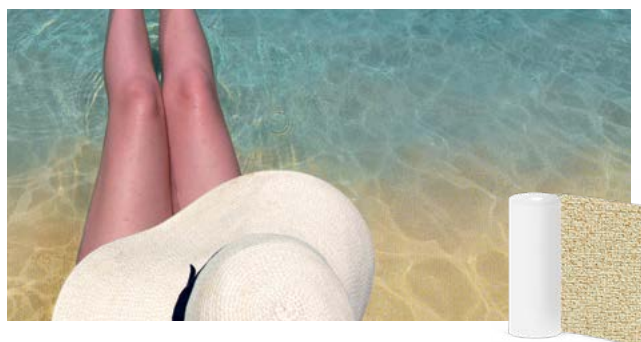

► **Descrição:** A gama **Island Dreams** é uma membrana única reforçada inspirada pelo visual de várias praias mundialmente conhecidas. A sua aplicação embeleza e destaca a piscina pelo visual e textura única da tela.



DESCRIÇÃO	Código	Emb.	Preço € Rolo (32,00 m <sup>2</sup> )	Preço € Paleta (192 m <sup>2</sup> )
 ISLAND <b>Aruba</b>	20011751	m <sup>2</sup>	<b>33,80 €</b>	<b>31,70 €</b>
 ISLAND <b>Fiji</b>	20011801	m <sup>2</sup>	<b>33,80 €</b>	<b>31,70 €</b>
 ISLAND <b>Maui</b>	20011741	m <sup>2</sup>	<b>33,80 €</b>	<b>31,70 €</b>
 ISLAND <b>Santorini</b>	20011761	m <sup>2</sup>	<b>33,80 €</b>	<b>31,70 €</b>



sofisticada superfície 3D



### ► DESTAQUES:

- Pode ser utilizada como entrada praia.
- Nível de proteção antiderrapante C.
- Pode ser soldada sobreposta.

# TELA ARMADA - ELBE

## Tela ROYAL – 2,0 mm



► **Descrição:** A membrana ROYAL une um visual ótico luxuoso com propriedades técnicas ótimas. Com o seu design impressionante e superfície 3D tipo mármore, a ROYAL torna-se um foco de atenção visual para qualquer piscina onde esteja instalada. Um verdadeiro prazer real!



REVESTIMENTO DE PISCINAS



sofisticada superfície 3D



DESCRIÇÃO		Código	Emb.	Preço € Rolo (33,00 m <sup>2</sup> )	Preço € Paleta (330 m <sup>2</sup> )
	ROYAL Elisabeth	20011941	m <sup>2</sup>	33,80 €	31,70 €
	ROYAL Victoria	20011931	m <sup>2</sup>	33,80 €	31,70 €

\* Limitado ao stock existente.

► **DESTAQUES:**

- Ótica visual tipo mármore luxuosa.
- Superfície 3D.
- Fácil de limpar.

# TELA ARMADA - ELBE

## Tela ELITE® smooth – 1,5 mm



► **Descrição:** A membrana elite® é a escolha de topo ao nível da qualidade, tecnologia e resistência. Esta membrana reforçada tem uma proteção de superfície muito especial que previne a penetração de cremes solares, cosméticos e outros químicos, tal como o cloro, que poderiam levar à sua descoloração ou à formação de manchas na linha de água.

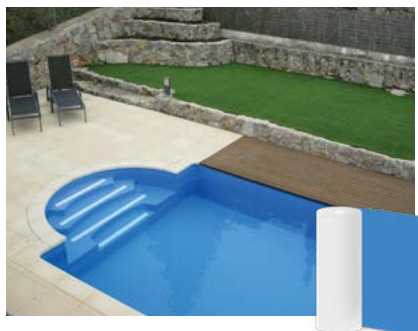
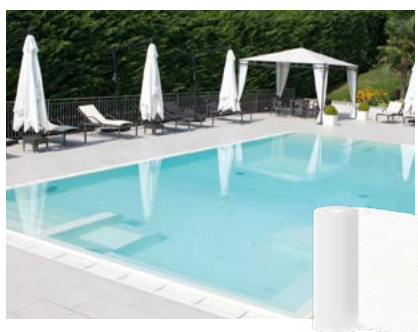

DESCRIÇÃO	Código	Emb.	Preço € Rolo (41,25 m <sup>2</sup> )	Preço € Paleta (330 m <sup>2</sup> )
elite® smooth <b>Arctic White</b>	20010711	m <sup>2</sup>	29,40 €	27,60 €
elite® smooth <b>Black Stone</b>	20011221	m <sup>2</sup>	29,40 €	27,60 €
elite® smooth <b>Blue Sky</b>	20010691	m <sup>2</sup>	29,40 €	27,60 €
elite® smooth <b>Deep Sea</b>	20010681	m <sup>2</sup>	29,40 €	27,60 €
elite® smooth <b>Grey Rock</b>	20010731	m <sup>2</sup>	29,40 €	27,60 €
elite® smooth <b>Sand Beach</b>	20010701	m <sup>2</sup>	29,40 €	27,60 €

Sob encomenda

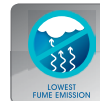

► **DESTAQUES:**

- Extremamente resistente a manchas, raios ultravioletas e cloro.
- Fácil de soldar.
- Simples de limpar.
- Sem ftalato.

# TELA ARMADA - ELBE

Novidade

ecopool®

## Tela ELITE® motion – 1,8 mm

ELBE blue LINE®  
ULTIMATE POOL SURFACE

elite motion

Made in Germany

► **Descrição:** A membrana elite® é a escolha de topo ao nível da qualidade, tecnologia e resistência. Esta membrana reforçada tem uma proteção de superfície muito especial que previne a penetração de cremes solares, cosméticos e outros químicos, tal como o cloro, que poderiam levar à sua descoloração ou à formação de manchas na linha de água. A sua versão motion acrescenta a todas essas características uma gama texturada e inovadora.

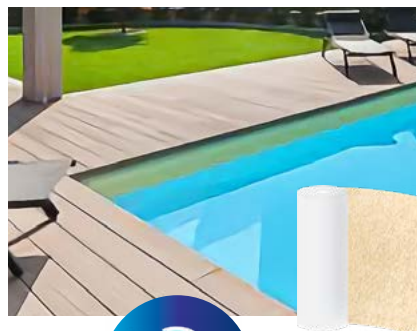
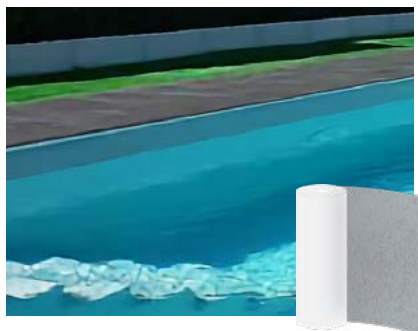
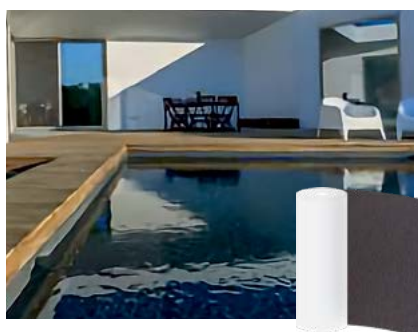

REVESTIMENTO DE PISCINAS

DESCRIÇÃO	Código	Emb.	Preço € Rolo (34,65 m <sup>2</sup> )	Preço € Paleta (207,90 m <sup>2</sup> )
elite® motion <b>Arctic White</b>	2001241	m <sup>2</sup>	29,40 €	27,60 €
elite® motion <b>Black Stone</b>	2001251	m <sup>2</sup>	29,40 €	27,60 €
elite® motion <b>Blue Sky</b>	2001281	m <sup>2</sup>	29,40 €	27,60 €
elite® motion <b>Deep Sea</b>	2001297	m <sup>2</sup>	29,40 €	27,60 €
elite® motion <b>Grey Rock</b>	20012931	m <sup>2</sup>	29,40 €	27,60 €
elite® motion <b>Sand Beach</b>	20012921	m <sup>2</sup>	29,40 €	27,60 €

PHthalate-FREE  
PF



sofisticada  
superfície 3D

WARRANTY  
5 YEARS  
CHLORINE  
RESISTANCE

WARRANTY  
5 YEARS  
STAIN  
RESISTANCE



KIDS  
FRIENDLY  
EN 71-3

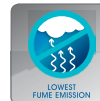

WARRANTY  
15 YEARS  
WATERTIGHTNESS

### ► DESTAQUES:

- Extremamente resistente a manchas, raios ultravioletas e cloro.
- Fácil de soldar.
- Simples de limpar.
- Sem ftalato.



# TELA ARMADA - ELBE





## Tela CLASSIC Antiderrapante (STG 200) – 1,9 mm

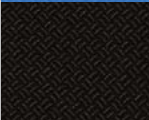
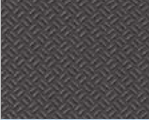

► **Descrição:** A superfície estruturada da membrana Classic Non-Slip oferece um grande grau de estabilidade nos degraus, escadas e piscinas de criança graças ao perfil "Reiskorn". Torna também o toque ou andar na piscina mais confortável. A superfície é fácil de limpar à mão ou com o auxílio de um robot de limpeza.

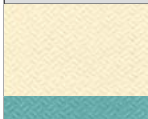

DESCRIÇÃO	Código	Emb.	Preço € Rolo (16,50 m <sup>2</sup> )
 CLASSIC Non-Slip <b>Adriatic Blue</b>	20007721	m <sup>2</sup>	<b>32,50 €</b>
 CLASSIC Non-Slip <b>Black</b>	20007701	m <sup>2</sup>	<b>32,50 €</b>
 CLASSIC Non-Slip <b>Blue Mosaic</b>	20007901	m <sup>2</sup>	<b>39,40 €</b>
 CLASSIC Non-Slip <b>Dark Grey</b>	20007711	m <sup>2</sup>	<b>32,50 €</b>
 CLASSIC Non-Slip <b>Light Blue</b>	20007681	m <sup>2</sup>	<b>32,50 €</b>
 CLASSIC Non-Slip <b>Light Grey</b>	20007671	m <sup>2</sup>	<b>32,50 €</b>

DESCRIÇÃO	Código	Emb.	Preço € Rolo (16,50 m <sup>2</sup> )
 CLASSIC Non-Slip <b>Sand</b>	20007661	m <sup>2</sup>	<b>32,50 €</b>
 CLASSIC Non-Slip <b>Turquoise</b>	20007691	m <sup>2</sup>	<b>32,50 €</b>
 CLASSIC Non-Slip <b>White</b>	20007651	m <sup>2</sup>	<b>32,50 €</b>
 SUPRA Non-Slip <b>Dove Blue</b>	2001339	m <sup>2</sup>	<b>32,50 €</b>
 SUPRA Non-Slip <b>Night Blue</b>	2001342	m <sup>2</sup>	<b>32,50 €</b>



► **DESTAQUES:**

- Nível de proteção antiderrapante C.
- Fácil de limpar..

# TELA ARMADA PROTETORA DE LINHA DE ÁGUA - ELBE

## Proteção de linha de água ULTIMATE BORDER – 1,2 mm



ULTIMATE BORDER



► **Descrição:** A membrana ULTIMATE BORDER é a solução perfeita para uma linha de água inestética, um dos maiores problemas de manutenção da sua piscina. Embora os níveis químicos na sua piscina possam ser facilmente controlados com o equipamento adequado, não pode controlar a qualidade dos protetores solares dos banhistas. Também não pode controlar a contaminação do ar, o que resulta em sujidade na superfície da água e manchas ao longo da linha d'água. Sob a ação do sol, essas manchas são extremamente difíceis de remover.

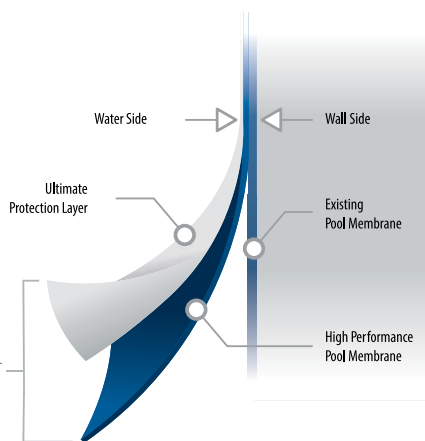

ULTIMATE BORDER



DESCRIÇÃO	Código	Embalagem	Preço € Rolo (25 m x 26 cm)
 Blue Mosaic *	2100398	Un.	<b>637,40 €</b>

\* Limitado ao stock existente.

### ► DESTAQUES:

- Resistência ao cloro máxima.
- Facilidade de limpeza *clean effekt*.
- Resistência às manchas impressionante.
- Proteção anti arranhões estado-da-arte.

















# PVC LÍQUIDO - ELBE

## Selante de PVC Líquido



► **Descrição:** O propósito do produto selante à base de PVC Líquido é cobrir as uniões entre membranas, ajudando a texturizar e suavizar os padrões gráficos no caso das membranas impressas ou atuando como uma medida adicional precaucionaria naquelas onde a sua utilização não é estritamente necessária. Apresenta-se como uma solução altamente volátil formulada a partir de PVC seco diluído em tetraidrofurano, realizando-se a sua cura quando exposto ao ar, formando uma união sólida.



DESCRIÇÃO	CÓDIGO	EMBALAGEM	Preço €
CORES BÁSICAS			
 Sand	2100056	950 mL	35,00 €
 Light Blue	2100053	950 mL	35,00 €
 Adriatic Blue	2100048	950 mL	35,00 €
 Turquoise	2100049	950 mL	35,00 €
 Navy Blue	2100246	950 mL	35,00 €
 Lagoon	2100274	950 mL	35,00 €
 Light Grey	2100046	950 mL	35,00 €
 Dark Grey	2100154	950 mL	35,00 €
 Black	2100190	950 mL	35,00 €
 White	2100054	950 mL	35,00 €
 Transparent	2100055	950 mL	35,00 €
CORES ELITE			
 ARCTIC WHITE	2100393	950 mL	41,80 €
 SAND BEACH	2100394	950 mL	41,80 €
 DEEP SEA	2100396	950 mL	41,80 €
 BLUE SKY	2100395	950 mL	41,80 €
 GREY ROCK	2100403	950 mL	41,80 €
 BLACK STONE	2100536	950 mL	41,80 €
DILUENTE			
Diluyente p/ PVC líquido	0106017	1 L	31,50 €



Sele cada costura soldada com selante de costura (PVC líquido).

**ATENÇÃO:** período de secagem aprox. 30 minutos.

► **DESTAQUES:**

- A superfície a ser selada deve estar seca, limpa e livre de poeira e gordura.
- Utiliza garrafas capilares de polietileno de modo a aplicar o PVC líquido ao longo da união de membranas.
- A quantidade necessária é sensivelmente 20 g por metro linear a selar.
- O produto endurecido pode ser tomado reutilizável adicionando o diluente apropriado.

# TELA ARMADA - CEFIL

ecopool®

Novidade

## Tela KERAMIK – 1,5 mm

cefil POOL



► **Descrição:** A nova coleção KERAMIK, com um design de grande formato semelhante a cerâmica com acabamento hiperrealista. O resultado é uma abordagem harmoniosa, vanguardista e integrável, onde se torna imperceptível a diferença com os materiais reais.



SUNLIGHT

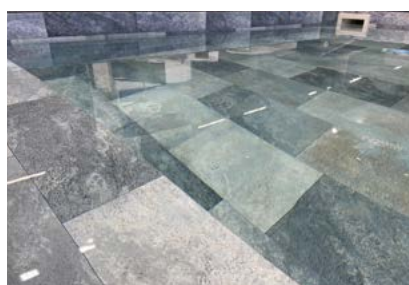



BLUEMOON



DARKSTAR

REVESTIMENTO DE PISCINAS

DESCRIÇÃO	Código	Emb.	Preço € Rolo (41,25 m <sup>2</sup> )	Preço € Paleta (412,5 m <sup>2</sup> )
 Sunlight Sand stoneware	149218176	m <sup>2</sup>	31,20 €	29,35 €
 Bluemoon Light grey stoneware	149218177	m <sup>2</sup>	31,20 €	29,35 €
 Darkstar Anthracite Stoneware	149218178	m <sup>2</sup>	31,20 €	29,35 €

**10 ANOS**  
GARANTIA  
ESTANQUIDADE

► **DESTAQUES:**

- Superfície texturada 3D.
- Resistente a manchas, raios ultravioletas e cloro.
- Fácil de soldar.
- Simples de limpar.
- Sem ftalato.

# TELA ARMADA - CEFIL

## Tela ONYX – 1,5 mm



► **Descrição:** A coleção ONYX, certificada antiderrapante Grau C e Classe 3, com impressão e texturas 3D que irão satisfazer ao máximo clientes exigentes, com base nos elementos de natureza e de acordo com as últimas tendências arquitetónicas.

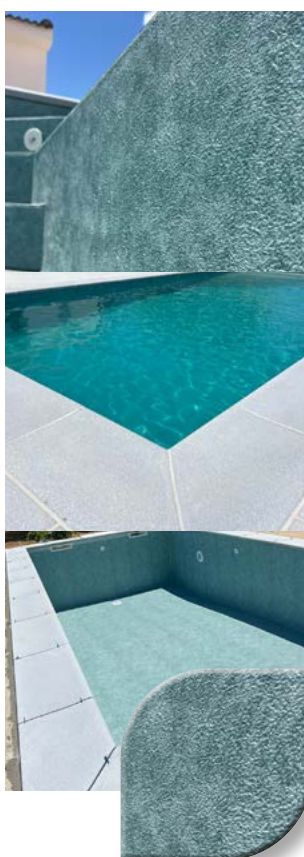

**EMERALD**







**HAWAII**

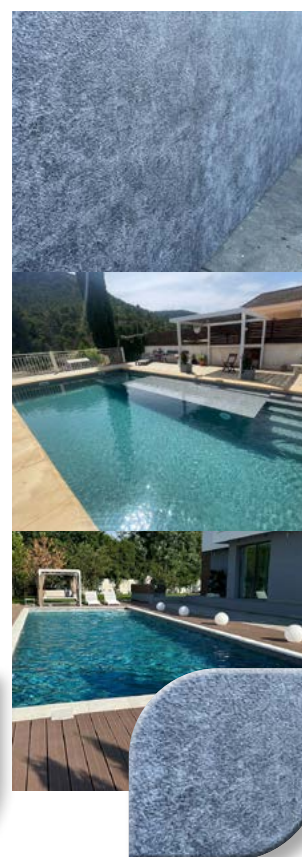

**CAPRI**

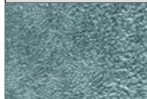

**MANHATTAN**

DESCRÇÃO	Código	Emb.	Preço € Rolo (41,25 m <sup>2</sup> )	Preço € Paleta (330 m <sup>2</sup> )
 Emerald <b>Green</b>	149218093	m <sup>2</sup>	<b>29,50 €</b>	<b>27,75 €</b>
 Hawaii <b>Blue</b>	149218076	m <sup>2</sup>	<b>29,50 €</b>	<b>27,75 €</b>
 Capri <b>Sand</b>	149218092	m <sup>2</sup>	<b>29,50 €</b>	<b>27,75 €</b>
 Manhattan <b>Light grey</b>	149218078	m <sup>2</sup>	<b>29,50 €</b>	<b>27,75 €</b>

**10 ANOS**  
GARANTIA  
ESTANQUIDADE

► **DESTAQUES:**

- Superfície texturada 3D.
- Resistente a manchas, raios ultravioletas e cloro.
- Fácil de soldar.
- Simples de limpar.
- Sem ftalato.

# PVC LÍQUIDO - CEFIL

Novidade

## Selante de PVC Líquido

cefil POOL

- **Descrição:** O propósito do produto selante à base de PVC Líquido é cobrir as uniões entre membranas, ajudando a texturizar e suavizar os padrões gráficos no caso das membranas impressas ou atuando como uma medida adicional precaucionária naquelas onde a sua utilização não é estritamente necessária. Apresenta-se como uma solução altamente volátil formulada a partir de PVC seco diluído em tetraidrofurano, realizando-se a sua cura quando exposto ao ar, formando uma união sólida.

*“Utilizar somente como complemento à soldadura realizada nas membranas Cefil. Aplique um cordão de soldadura o mais fino e uniforme possível usando uma garrafa de polietileno. Agite vigorosamente antes de usar para homogenizar a cor. Em caso de viscosidade excessiva, diluir exclusivamente com THF. Uma vez aberto o recipiente, consumir o mais rápido possível para evitar evaporações do solvente. Deixe secar pelo menos 24 horas antes de proceder ao enchimento da piscina.”*



Sele cada costura soldada com selante de costura (PVC líquido).

REVESTIMENTO DE PISCINAS

DESCRIÇÃO	CÓDIGO	EMBALAGEM	Preço €
Capri-Sunlight	140990042	1000 mL	49,00 €
Hawaii	140990038	1000 mL	49,00 €
Emerald	140990041	1000 mL	49,00 €
Bluemoon	140990032	1000 mL	49,00 €
Darkstar	140990037	1000 mL	49,00 €
Manhattan	140990039	1000 mL	49,00 €

### ► DESTAQUES:

- A superfície a ser selada deve estar seca, limpa e livre de poeira e gordura.
- Utiliza garrafas capilares de polietileno de modo a aplicar o PVC líquido ao longo da união de membranas.
- A quantidade necessária é sensivelmente 20 g por metro linear a selar.
- O produto endurecido pode ser tornado reutilizável adicionando o diluente apropriado.

# RECOMENDAÇÕES PARA ARMAZENAMENTO E INSTALAÇÃO DA TELA ARMADA - CEFIL



1. Os rolos de telas reforçadas devem permanecer sempre na embalagem original e colocados na posição horizontal (os rolos nunca devem cruzar-se).

2. Manter as paletes armazenadas em local seco e à temperatura ambiente (15-25°C).

3. Não armazene rolos sob pressão.



4. Não empilhe mais de 2 alturas de paletes. Se possível, armazene-os individualmente. Para ser transportado, recomenda-se empilhar no máximo duas alturas de paletes.

5. Não remova a etiqueta original do rolo. Esta etiqueta indica o número do lote e a data de produção, dados muito importantes para acompanhar a rastreabilidade do material.



6. Se os rolos forem armazenados em paletes incorrectas ou em más condições durante um longo período de tempo, pode ocorrer uma deterioração na qualidade da tela, particularmente no que diz respeito à planicidade da superfície.

7. Qualquer dano na paleta deve ser reparado imediatamente.

8. Se um rolo tiver sido armazenado em condições inadequadas, é aconselhável desenrolar e enrolar novamente o rolo danificado para tentar recuperar um bom nivelamento.

9. As telas CEFIL POOL podem ser facilmente instaladas em temperaturas superiores a 10°C.

10. A temperaturas inferiores a 10°C, é aconselhável cobrir e/ou temperar a área de trabalho da piscina durante os trabalhos de instalação.



11. Caso haja grandes diferenças de temperatura entre a noite e o dia durante a instalação, é aconselhável temperar o material e evitar excesso de humidade no interior do rolo.

12. Não instale telas em condições de chuva ou neve.

13. É aconselhável não usar sapatos de borracha na tela, pois podem manchar a superfície. É preferível usar sapatilhas ou até mesmo ficar descalço na hora de soldar o fundo da piscina.

14. Consulte a Ficha de Segurança ao utilizar PVC líquido ou qualquer outro produto químico.

15. Ao utilizar colas ou adesivos, certifique-se primeiro de que são compatíveis com a tela de PVC.

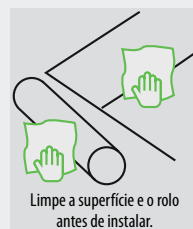

16. O suporte estrutural deve estar bem limpo e a estrutura antiga deve ser inicialmente tratada com uma solução desinfetante à base de sais de amónio (antialgas choque por exemplo).

17. Evite derrames de água da chuva na tela. Boa drenagem recomendado na estrutura para poder evacuar águas subterrâneas.



18. Se a água da piscina não for da rede (na maioria dos casos), deve ser tratada com produtos químicos apropriados para garantir que não contenha nenhuns metais dissolvidos como ferro, cobre, manganês, etc. Possíveis depósitos desses metais pode causar manchas indelévels no material.

19. A temperatura da água não deve ultrapassar os 32°C.

20. O procedimento de instalação deve ser realizado de acordo com as recomendações indicadas no "Manual de Instalação Piscina Cefil".

21. O processo de termofusão provoca gases irritantes. É por isso que adequado ventilação é necessária.

22. A instalação deve ser realizada por um instalador experiente.



23. A tela deve ser limpa antes da aplicação do PVC líquido. O PVC líquido deve ser colocado na junta entre as duas telas e deixe secar por 24 horas. Durante esse período os materiais devem ser mantidos isolados da água e da humidade. A validade do PVC líquido é de 24 meses a partir da data da embalagem indicado na garrafa. O resto das recomendações de uso estão indicadas na Ficha de Segurança do Produto.

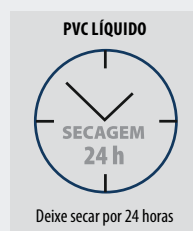

24. Para uma boa manutenção da piscina é necessário seguir todas as nossas recomendações incluídas no "Manual de manutenção da sua piscina Cefil Pool", especialmente no que diz respeito às condições da água. Da mesma forma, para a manutenção da piscina é necessário utilizar o produtos específicos e na dosagem correta indicada pelo fabricante.



# ACESSÓRIOS DE INSTALAÇÃO

## Banda de soldadura 1,5 mm



DESCRIÇÃO	Código	Embalagem	Preço €
Banda de Soldadura 1,5 m (Rolo de 25 m)	2100799	Un.	141,40 €



## Linha de marcação Black

DESCRIÇÃO	Código	Embalagem	Preço €
Linha de marcação Black, 25 m x 25 cm	2100271	Un.	326,80 €



## Placas metálicas com revestimento PVC

- **Descrição:** As placas metálicas com revestimento PVC são construídas a partir de metal zincado, para resistência extra à corrosão, e servem como auxiliares durante a construção de piscinas.

DESCRIÇÃO	Código	Embalagem	Preço €
Chapa colaminada 2 m x 1 m	2100063	Un.	95,00 €
Tira PVC colaminada 2 m x 50 mm	2100071	Un.	5,95 €





# ACESSÓRIOS DE INSTALAÇÃO

## Tira de vulcanização

DESCRIÇÃO	Código	Embalagem	Preço €
Tira de vulcanização 9 mm, rolo de 25 m	0309741	Un.	<b>29,80 €</b>

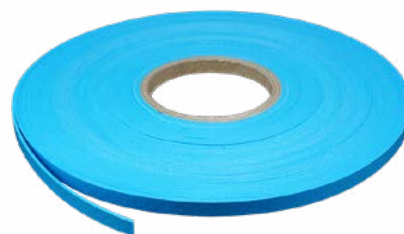

## Aplicador PVC Líquido p/ tela armada

DESCRIÇÃO	Código	Embalagem	Preço €
Aplicador PVC líquido p/ tela (Embalagem 950 ml)	2100085	Un.	<b>19,50 €</b>



## Manta geotêxtil branca

DESCRIÇÃO	Código	Embalagem	Preço €
Manta geotêxtil branca 300 g 2 x 100 m	87350	Un.	<b>565,00 € *</b>

\*ACRESCE PORTES



# ACESSÓRIOS DE INSTALAÇÃO

## Perfis plásticos

DESCRIÇÃO	Código	Embalagem	Preço €
Perfil horizontal branco de 2 m p/ tela armada	85223	Un.	4,95 €
Perfil vertical branco de 2 m p/ tela armada	852230	Un.	6,90 €



Perfil horizontal

Perfil vertical

## Junta de bloqueio

DESCRIÇÃO	Código	Embalagem	Preço €
Junta de bloqueio (rolo de 50 m)	85224501	Rolo	53,80 €



## Cola de contacto Griffon Bison



► **Descrição:** Para colagem de superfícies ou laminagem de muitos materiais que necessitem de ser colados, sujeitos a carga e/ou tratados imediatamente. Ideal para materiais sob pressão ou trabalhos em curva, onde não é possível utilizar grampos ou comprimir. Altamente adequada para colagem e laminagem de painéis metálicos e sintéticos rígidos, contraplacado em madeira, aglomerado de madeira ou MDF, por exemplo. Também utilizado para colagem de materiais de isolamento flexíveis e espuma, cortiça, couro e borracha. Não adequada para PE, PP, PTFE e espuma de poliestireno.

**Cobertura:** 2 a 2,5 m<sup>2</sup>/litro, aplicada a ambos os lados, dependendo da natureza dos materiais a colar.



### ► DESTAQUES:

- Alto poder de aderência;
- Resistente ao calor até + 70°C;
- Fácil de aplicar e espalhar;
- Sem cheiro;
- Universal;
- Resistente a humidade;
- Resistente a geada.

DESCRIÇÃO	Código	Embalagem	Preço €
Cola de contacto Griffon Bison 25 L	872021007	Un.	259,00 €

## Pistola de ar quente LEISTER TRIAC ST/AT



► **Descrição:** A robustez, fiabilidade e versatilidade são os argumentos chave a favor das pistolas de ar quente TRIAC ST. A sua pega bi-componente permite ao utilizador um manejo confortável e seguro ao mesmo tempo que o peso inferior a um quilo permite um equilíbrio ótimo. O modelo Triac AT alia a todas as vantagens do modelo analógico um painel digital e diversas funcionalidades inteligentes para uma utilização super precisagraftas ao sistema e-Drive.

DADOS TÉCNICOS	TRIANC ST	TRIANC AT
Potência (W)	1.600	1.600
Voltagem (V)	230	
Temperatura (°C)	40 – 700	45 – 620
Volume de ar (l/min)	240	160 – 240
Tamanho (L x ø)	338 x 90	335 x 90
Pega ø (mm)	56	
Peso (kg)	< 1	1



TRIANC ST



TRIANC AT

DESCRIÇÃO	Código	Embalagem	Preço €
Pistola de ar quente analógica TRIAC ST 230V 1600W	8791001	Un.	<b>820,00 €</b>
Pistola de ar quente digital TRIAC AT 230V 1600W	8791000	Un.	<b>995,00 €</b>

### ► DESTAQUES:

- Ferramenta profissional, duradoura com um peso inferior a 1 kg.
- Design funcional: pega bi-componente e ótimo centro de gravidade de modo a garantir um trabalho ergonómico.
- Sistema inteligente «e-Drive» (TRIANC AT)
- Volume de ar controlável (TRIANC AT)

## Boquilhas p/ pistola de ar quente



DESCRIÇÃO	Código	Embalagem	Preço €
Boquilha de 20 mm	8791002	Un.	<b>110,00 €</b>
Boquilha de 20 mm, ângulo de 90°	2100488	Un.	<b>110,00 €</b>
Boquilha de 40 mm	8791003	Un.	<b>110,00 €</b>
Testador manual de soldadura	8791004	Un.	<b>63,00 €</b>



Boquilha de 20 mm



Boquilha 20 mm, ângulo de 90°



Boquilha de 40 mm



Testador manual

REVESTIMENTO DE PISCINAS

## Rolos de pressão p/ pistola de ar quente

DESCRIÇÃO	Código	Embalagem	Preço €
Rolo de pressão de 40 mm	8791005	Un.	<b>141,00 €</b>
Rolo de pressão de 28 mm	8791007	Un.	<b>139,00 €</b>
Rolo de pressão de 5 mm	826219000	Un.	<b>75,00 €</b>



Rolo de pressão de 40 mm



Rolo de pressão de 28 mm



Rolo de pressão de 5 mm

# TINTAS E DILUENTES

## Tintas para a piscina



- **Descrição:** A tinta para piscinas Ecopool está disponível em duas cores, azul e branco. É um tipo de revestimento económico quando comparado com outros tipos disponíveis no mercado e pode ser aplicado em diversas superfícies. A sua utilização confere uma propriedade anti deslizante às paredes da sua piscina.



### ► DESTAQUES:

- Impermeável.
- Alto poder de cobertura.
- Composto de resinas acrílicas.
- Maior durabilidade.
- Resistente à água e a produtos químicos.
- Evita a aderência de algas e bolor.
- Secagem rápida.
- Rendimento de 4 a 6 m<sup>2</sup> por L conforme a textura da parede.
- Aplicação a trincha, rolo ou pistola.

DESCRIÇÃO	Código	Embalagem	Preço € / L	Preço € / Total
Tinta azul	82015	4 L	13,23 €	52,90 €
Tinta azul	82016	15 L	11,94 €	179,00 €
Tinta branca	82017	4 L	13,23 €	52,90 €
Tinta branca	82018	15 L	11,94 €	179,00 €

## Diluyente para a piscina



- **Descrição:** Diluyente especialmente formulado para diluir todo o tipo de tintas, tanto em aplicação manual como à pistola. Contém aditivos anti-velo.

DESCRIÇÃO	Código	Embalagem	Preço € / L.	Preço € / Total
Diluyente sintético anti véu	0106519	1 L	7,90 €	7,90 €
Diluyente sintético anti véu	0106520	5 L	5,22 €	26,10 €





## REVESTIMENTO VÍTREO

O revestimento vítreo **Reviglass** combina a utilização de vidro 100% reciclado como matéria prima com acabamentos e qualidade reconhecida mundialmente desde 1985. O resultado é um material duradouro e de fácil instalação, ideal para revestir todo o tipo de piscinas.

Testado e comprovado segundo as normas europeias, apresenta uma elevada resistência ao gelo, aos agentes químicos e manchas. Superou também o teste americano (US Test ATC) de resistência aos riscos, manchas e produtos químicos.

A utilização de ligações com pontos de poliuretano permite que os mosaicos de 2,5 x 2,5 cm tenham uma superfície livre de contacto acima dos 85%, bastante superior ao sistema comum de pontos de PVC, aumentando desta forma a sua capacidade de aderência.



## REVESTIMENTO VÍTREO LUMINESCENTE

Revestimento que brilha no escuro após exposição a uma fonte de luz natural ou artificial.

O maior ou menor efeito de luminescência deste mosaico dependerá do tipo de luz, sua incidência direta ou indireta, dos ambientes e do tempo de exposição. A luz solar é a mais eficaz, principalmente com incidência direta. Esse efeito durará várias horas, diminuindo gradualmente a sua intensidade durante esse tempo até sua total extinção.

Este tipo de revestimento cumpre funções de sinalização, segurança e decoração.

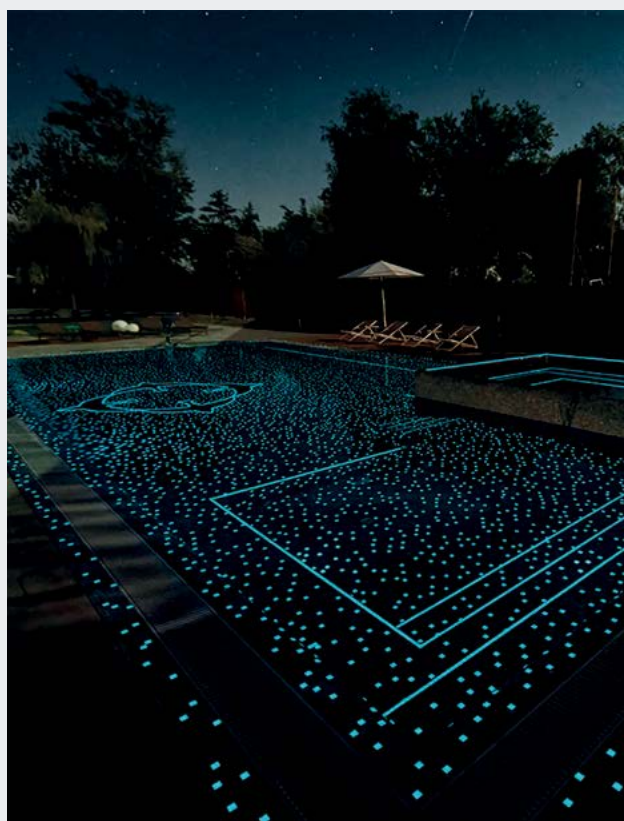



# GAMAS REVESTIMENTO VÍTREO

GAMAS REVESTIMENTO VÍTREO REVIGLASS									
GAMA POOL SELECTION									
PS-21	PS-25	PS-23	PS-24	PS-25	PS-26	PS-27	PS-40	PS-41	PS-50
PS-50 IRIS	PS-51	PS-52	PS-53	PS-53 IRIS	PS-54	PS-55	PS-55 IRIS	PS-56	PS-59
PS-60	PS-60 IRIS	PS-62	PS-MIX IRIS ADUR	PS-MIX IRIS BIDASOA	PS-MIX IRIS CHAVON	PS-MIX IRIS DEBA	PS-MIX IRIS ERNIO	PS-MIX IRIS ORIA	PS-MIX IRIS UROLA
PS-MIX IRIS URUMEA									
GAMA POOL SELECTION 2									
DK-70	DK-72	DK-74	DK-75	DK-84	DK-87	DK-92	AB-02	AB-03	AB-14
COCOS	GIAVA	PLUTON FN-109	SAMOA	THAITI	MIX IRIS DANUBIO	MIX IRIS EBRO	MIX IRIS INDO	MIX IRIS LENA	MIX IRIS MARKINA
MIX IRIS MURRAY	MIX IRIS NILO	MIX IRIS ORINOCO	MIX IRIS SENA	MIX IRIS TAMESIS	MIX IRIS TER	MIX IRIS TIBER	MIX IRIS TIGRIS	MIX IRIS VOLGA	
GAMA LUMINIS									
LU-01 Polar Iris	LU-02 Izar Iris	LU-03 Sirio Iris	LU-04 Vega Iris	LU-11 Polar	LU-12 Izar	LU-13 Sirio	LU-14 Vega	LU-15 Antares	LU-16 Yellow
LU-17 Celeste	LU-18 Turchese	LU-31 Arrakis MIX	LU-32 Betria MIX	LU-33 Castor MIX	LU-34 Electra MIX	LU-35 Gatria MIX	LU-36 Kuma MIX	LU-37 Lucida MIX	LU-38 Merak MIX
LU-39 Naos MIX	LU-40 Regulus MIX	LU-41 Seat MIX	LU-42 Tabit MIX						
GAMA KARMA									
KA-01 CALACATTA	KA-02 TRAVERTINE	KA-03 SMOKY	KA-04 BLACK MARBLE	KA-05 URA	KA-06 MOANA	KA-07 BALI STONE	KA-08 ALOHA	KA-09 BLUE MOON	KA-10 WALLIS
KA-12 AQUARELA	KA-25 MEGHAN								
GAMA PARADISE STONES									
AGUAMARINA	BLUE BALI	DEEP RIVER	JADE	GREEN BALI	SANDY BALI	TURQUESE LAGOON	ZAFIRO	OK STONE	APATITE
GAMA LUMAK									
LM-01 SWAN	LM-02 DOVE	LM-03 ALBATROS	LM-04 KIWI	LM-05 FLAMINGO	LM-06 FALCON				

# REVESTIMENTO VÍTREO - REVIGLASS

## Gama Pool Selection

► **Descrição:** Esta gama pode ser conjugada num mix de diversas cores, têm características anti-derrapantes, de modo a garantir a máxima segurança e conforto na sua utilização. De alta qualidade e durabilidade



PS-21

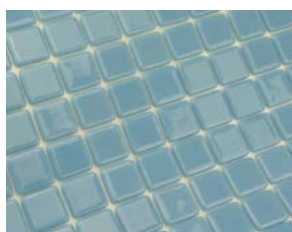

PS-22



PS-23



PS-24



PS-25



PS-26



PS-27



PS-40



PS-41



PS-50



PS-50 IRIS

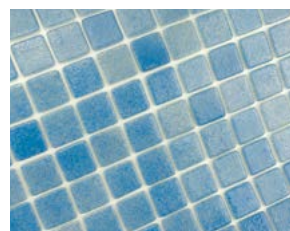

PS-51



PS-52

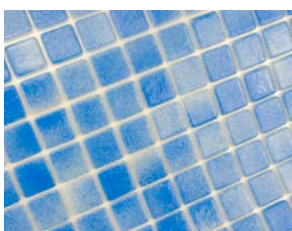

PS-53

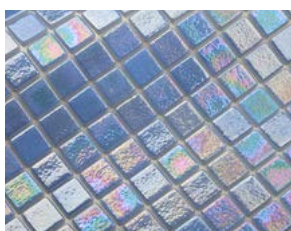

PS-53 IRIS

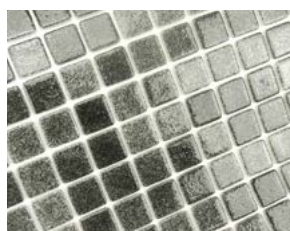

PS-54

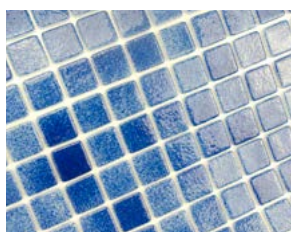

PS-55

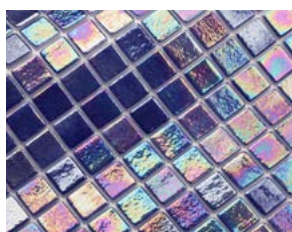

PS-55 IRIS



PS-56

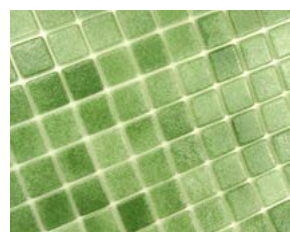

PS-59



# REVESTIMENTO VÍTREO - REVIGLASS



PS-60

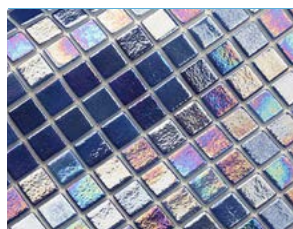

PS-60 IRIS



PS-62

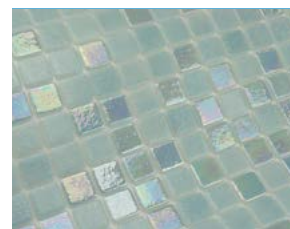

PS-MIX IRIS ADUR

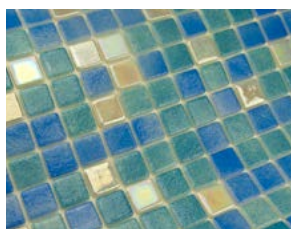

PS-MIX IRIS BIDASOA



PS-MIX IRIS CHAVON



PS-MIX IRIS DEBA



PS-MIX IRIS ERNIO



PS-MIX IRIS ORIA

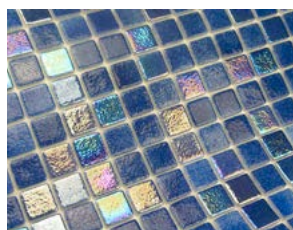

PS-MIX IRIS UROLA

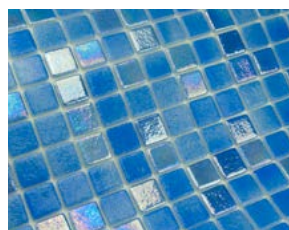

PS-MIX IRIS URUMEA

## ATENÇÃO

Existem subtis alterações de cor entre lotes, sempre que é feito um pedido posterior para a mesma piscina, deverá ser especificado o lote indicado na caixa.

DESCRIÇÃO	Código	Embalagem	Preço € / m <sup>2</sup>
<b>Gama 2,5 cm x 2,5 cm</b>			
PS50, PS53	-	m <sup>2</sup>	26,30 €
PS21, PS22, PS23, PS24, PS40, PS41, PS51, PS52, PS56, PS59	-	m <sup>2</sup>	26,30 €
PS25, PS54, PS55, PS60	-	m <sup>2</sup>	28,50 €
PS26, PS27, PS62, PS63	-	m <sup>2</sup>	30,50 €
<b>Gama 2,5 cm x 2,5 cm Iris</b>			
PS50, PS53, PS55, PS60	-	m <sup>2</sup>	49,90 €
UROLA, ORIA, URUMEA, BIDASOA, ERNIO, DEBA, CHAVON, ADUR	-	m <sup>2</sup>	36,00 €
<b>Gama 2,5 cm x 2,5 cm Antiderrapante</b>			
PS40, PS41, PS50, PS53, PS56, PS59	-	m <sup>2</sup>	37,60 €
PS25, PS55, PS60	-	m <sup>2</sup>	39,90 €
<b>Gama 5 cm x 5 cm</b>			
PS25, PS50, PS53, PS56	-	m <sup>2</sup>	47,00 €
PS27	-	m <sup>2</sup>	52,00 €



### Quantidade à caixa:

2,5 cm x 2,5 cm: 2 m<sup>2</sup>  
5 cm x 5 cm: 1,5 m<sup>2</sup>



### Quantidade à palete:

2,5 cm x 2,5 cm: 108 m<sup>2</sup>  
5 cm x 5 cm: 81 m<sup>2</sup>

### ► DESTAQUES:

- Ligações com pontos de poliuretano
- 100% vidro reciclado
- Resistência ao desgaste superior

# REVESTIMENTO VÍTREO - REVIGLASS

## Gama Pool Selection 2

► **Descrição:** Esta gama pode ser conjugada num mix de diversas cores, têm características anti-derrapantes, de modo a garantir a máxima segurança e conforto na sua utilização. De alta qualidade e durabilidade



DK-70



DK-72



DK-74



DK-75

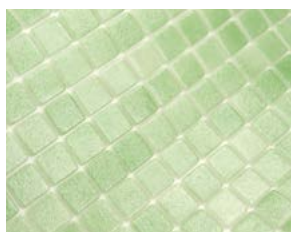

DK-84

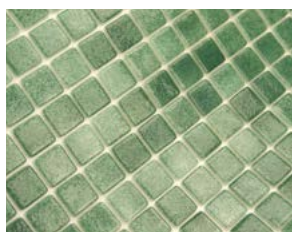

DK-87



DK-92

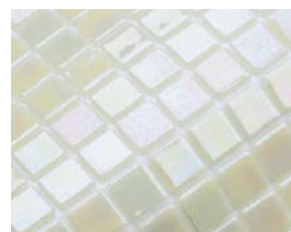

AB-02



AB-03

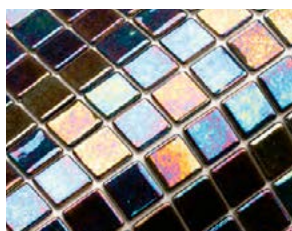

AB-14

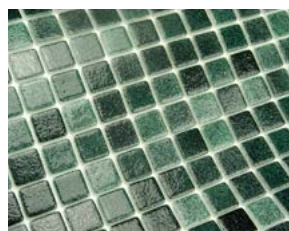

COCOS

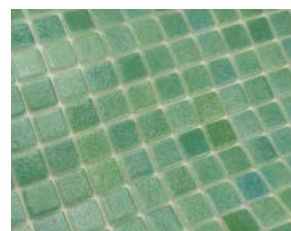

GIAVA



PLUTON FN-109



SAMOA

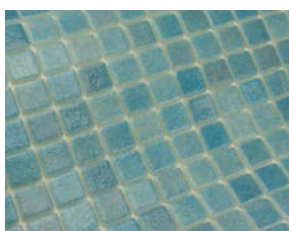

THAITI

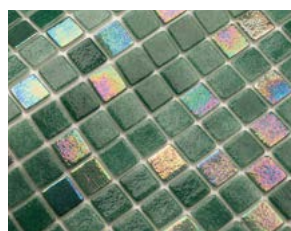

MIX IRIS DANUBIO

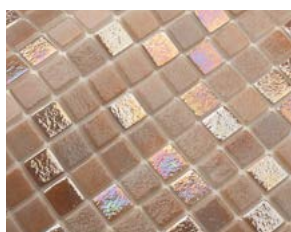

MIX IRIS EBRO

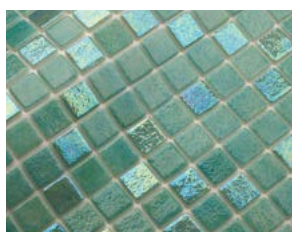

MIX IRIS INDO



MIX IRIS LENA

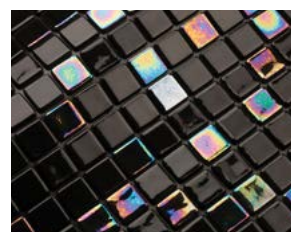

MIX IRIS MARKINA

# REVESTIMENTO VÍTREO - REVIGLASS



MIX IRIS MURRAY

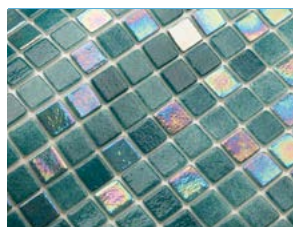

MIX IRIS NILO

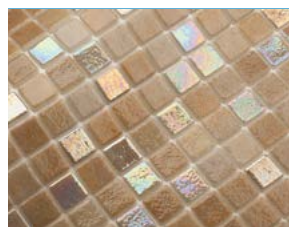

MIX IRIS ORINOCO



MIX IRIS SENA

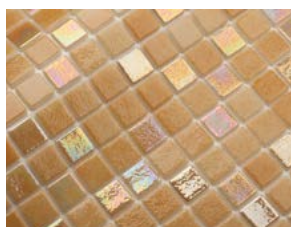

MIX IRIS TAMESIS

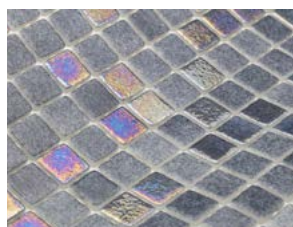

MIX IRIS TIBER



MIX IRIS TIGRIS

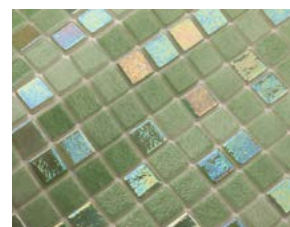

MIX IRIS VOLGA

## ATENÇÃO

Existem subtis alterações de cor entre lotes, sempre que é feito um pedido posterior para a mesma piscina, deverá ser especificado o lote indicado na caixa.

DESCRIÇÃO	Código	Embalagem	Preço € / m <sup>2</sup>
<b>Gama 2,5 cm x 2,5 cm</b>			
DK-70, DK-72, DK-74, DK-75, DK-84, DK-87, DK-92	-	m <sup>2</sup>	<b>32,50 €</b>
GIAVA, TAHITI, COCOS, SAMOA, PLUTON	-	m <sup>2</sup>	<b>33,60 €</b>
<b>Gama 2,5 cm x 2,5 cm Iris</b>			
AB02, AB03, AB14	-	m <sup>2</sup>	<b>49,90 €</b>
TAMESIS, TIGRIS, NILO, DANUBIO, TIBER, VOLGA, TER	-	m <sup>2</sup>	<b>39,00 €</b>
SENA, INDO, ORINOCO, EBRO, MURRAY, LENA, MARKINA	-	m <sup>2</sup>	<b>39,90 €</b>
<b>Gama 5 cm x 5 cm Iris</b>			
ORIA, URUMEA, DEBA, UROLA, ERNIO, VOLGA, NILO, DANUBIO	-	m <sup>2</sup>	<b>53,00 €</b>
MURRAY, LENA	-	m <sup>2</sup>	<b>59,00 €</b>



### Quantidade à caixa:

2,5 cm x 2,5 cm: 2 m<sup>2</sup>  
5 cm x 5 cm: 1,5 m<sup>2</sup>



### Quantidade à palete:

2,5 cm x 2,5 cm: 108 m<sup>2</sup>  
5 cm x 5 cm: 81 m<sup>2</sup>

### ► DESTAQUES:

- Ligações com pontos de poliuretano
- 100% vidro reciclado
- Resistência ao desgaste superior

# REVESTIMENTO VÍTREO LUMINESCENTE - REVIGLASS

## Gama Luminis

► **Descrição:** Revestimento cuja principal característica é brilhar no escuro após exposição a uma fonte de luz natural ou artificial. Pode ser conjugado num mix de diversas cores, têm características anti-derrapantes, de modo a garantir a máxima segurança e conforto na sua utilização. De alta qualidade e durabilidade



LU-01 Polar Iris

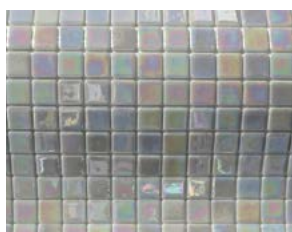

LU-02 Izar Iris

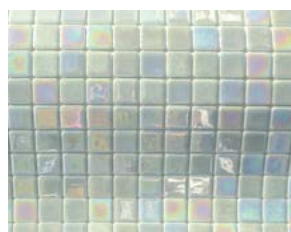

LU-03 Sirio Iris



LU-04 Vega Iris



LU-11 Polar

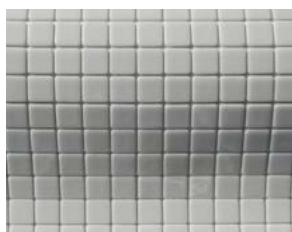

LU-12 Izar



LU-13 Sirio



LU-14 Vega



LU-15 Antares



LU-16 Yellow



LU-17 Celeste



LU-18 Turchese

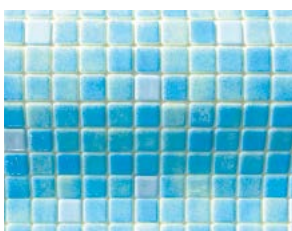

LU-31 Arrakis MIX

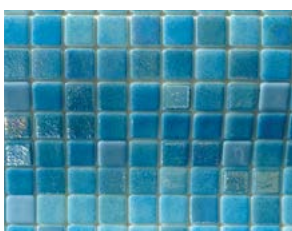

LU-32 Betria MIX



LU-33 Castor MIX



LU-34 Electra MIX

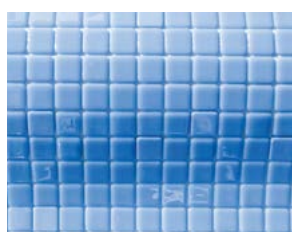

LU-35 Gatria MIX

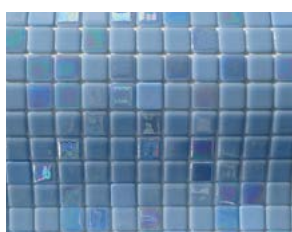

LU-36 Kuma MIX



LU-37 Lucida MIX



LU-38 Merak MIX

# REVESTIMENTO VÍTREO LUMINESCENTE - REVIGLASS

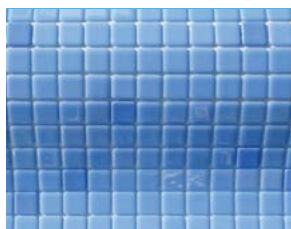

LU-39 Naos MIX



LU-40 Regulus MIX



LU-41 Seat MIX



LU-42 Tabit MIX

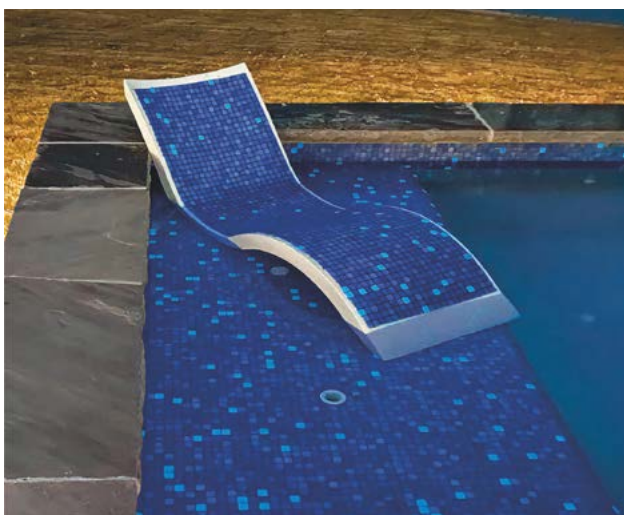

## ATENÇÃO

Existem subtis alterações de cor entre lotes, sempre que é feito um pedido posterior para a mesma piscina, deverá ser especificado o lote indicado na caixa.



**Quantidade à caixa:**  
2,5 cm x 2,5 cm: 2 m<sup>2</sup>



**Quantidade à palete:**  
2,5 cm x 2,5 cm: 108 m<sup>2</sup>

DESCRIÇÃO	Código	Embalagem	Preço € / m <sup>2</sup>
<b>Gama 2,5 cm x 2,5 cm 100% LUMINESCENTE</b>			
LU-01, LU-02, LU-03, LU-04	-	m <sup>2</sup>	<b>219,90 €</b>
LU-11, LU-12, LU-13, LU-14, LU-15, LU-16, LU-17, LU-18, LU-19	-	m <sup>2</sup>	<b>191,00 €</b>
<b>Gama 2,5 cm x 2,5 cm Mix 5% LUMINESCENTE</b>			
LU-31 ARRAKIS, LU-33 CASTOR, LU-35 GATRIA, LU-39 NAOS	-	m <sup>2</sup>	<b>36,50 €</b>
LU-32 BETRIA, LU-34 ELECTRA, LU-36 KUMA, LU-37 LUCIDA, LU-38 MERAK, LU-40 REGULUS, LU-41 SEAT, LU-42 TABIT	-	m <sup>2</sup>	<b>47,00 €</b>

## ► DESTAQUES:

- Ligações com pontos de poliuretano
- 100% vidro reciclado
- Resistência ao desgaste superior

# REVESTIMENTO VÍTREO - REVIGLASS

## Gama Karma

► **Descrição:** Esta gama pode ser conjugada num mix de diversas cores, têm características anti-derrapantes, de modo a garantir a máxima segurança e conforto na sua utilização. De alta qualidade e durabilidade



KA-01 CALACATTA



KA-02 TRAVERTINE



KA-03 SMOKY

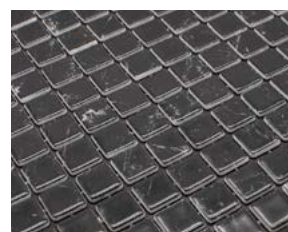

KA-04 BLACK MARBLE

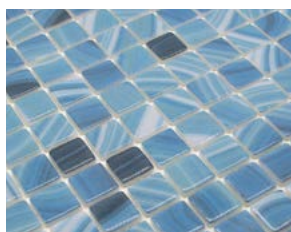

KA-05 URA

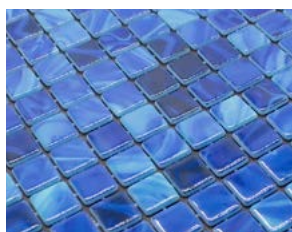

KA-06 MOANA

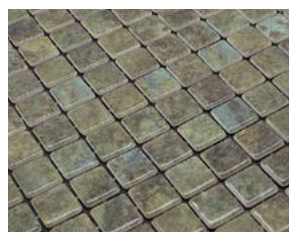

KA-07 BALI STONE



KA-08 ALOHA

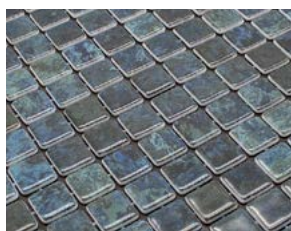

KA-09 BLUE MOON

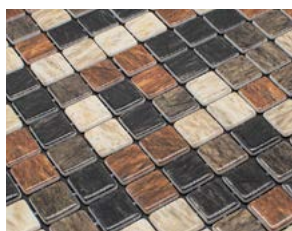

KA-10 WALLIS

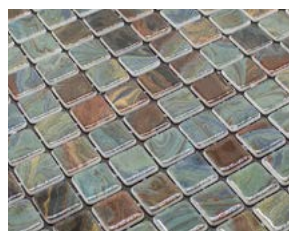

KA-12 AQUARELA



KA-25 MEGHAN

### ATENÇÃO

Existem subtis alterações de cor entre lotes, sempre que é feito um pedido posterior para a mesma piscina, deverá ser especificado o lote indicado na caixa.



#### Quantidade à caixa:

2,5 cm x 2,5 cm: 2 m<sup>2</sup>  
5 cm x 5 cm: 1,5 m<sup>2</sup>



#### Quantidade à palete:

2,5 cm x 2,5 cm: 108 m<sup>2</sup>  
5 cm x 5 cm: 81 m<sup>2</sup>

DESCRIÇÃO	Código	Embalagem	Preço € / m <sup>2</sup>
<b>Gama 2,5 cm x 2,5 cm</b>			
URA, MOANA	-	m <sup>2</sup>	<b>34,00 €</b>
BALI STONE, ALOHA, BLUE MOON	-	m <sup>2</sup>	<b>36,50 €</b>
CALACATTA, TRAVERTINE, SMOKY, BLACK MARBLE, WALLIS, AQUARELA, MEGHAN	-	m <sup>2</sup>	<b>41,00 €</b>
<b>Gama 5 cm x 5 cm</b>			
MOANA, URA	-	m <sup>2</sup>	<b>53,00 €</b>
BALI STONE, ALOHA, BLUE MOON	-	m <sup>2</sup>	<b>57,50 €</b>
CALACATTA, BLACK MARBLE, WALLIS, TRAVERTINE, SMOKY, AQUARELA, MEGHAN	-	m <sup>2</sup>	<b>63,50 €</b>

### ► DESTAQUES:

- Ligações com pontos de poliuretano
- 100% vidro reciclado
- Resistência ao desgaste superior

# REVESTIMENTO VÍTREO - REVIGLASS

## Gama Paradise Stones

► **Descrição:** Esta gama pode ser conjugada num mix de diversas cores, têm características anti-derrapantes, de modo a garantir a máxima segurança e conforto na sua utilização. De alta qualidade e durabilidade

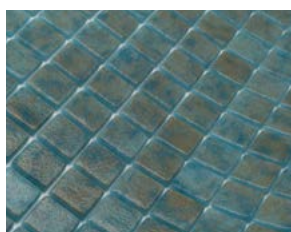

AGUAMARINA



BLUE BALI

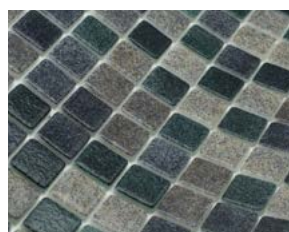

DEEP RIVER

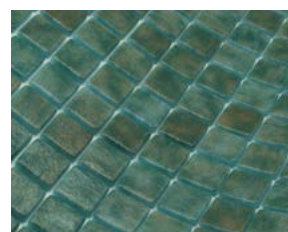

JADE

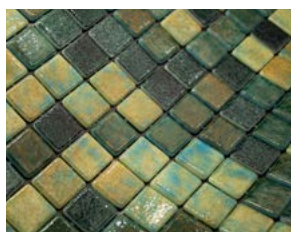

GREEN BALI

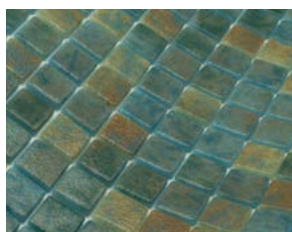

SANDY BALI

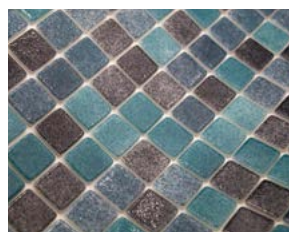

TURQUESE LAGOON

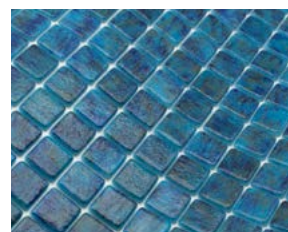

ZAFIRO



OK STONE



APATITE

### ATENÇÃO

Existem subtis alterações de cor entre lotes, sempre que é feito um pedido posterior para a mesma piscina, deverá ser especificado o lote indicado na caixa.



#### Quantidade à caixa:

2,5 cm x 2,5 cm: 2 m<sup>2</sup>  
5 cm x 5 cm: 1,5 m<sup>2</sup>



#### Quantidade à palete:

2,5 cm x 2,5 cm: 108 m<sup>2</sup>  
5 cm x 5 cm: 81 m<sup>2</sup>

DESCRIÇÃO	Código	Embalagem	Preço € / m <sup>2</sup>
<b>Gama 2,5 cm x 2,5 cm</b>			
AGUAMARINA, JADE, ZAFIRO	-	m <sup>2</sup>	<b>33,90 €</b>
BLUE BALI, SANDY BALI, GREEN BALI, DEEP RIVER, TURQUESE LAGOON, OK STONE, APATITE	-	m <sup>2</sup>	<b>36,40 €</b>
<b>Gama 5 cm x 5 cm</b>			
AGUAMARINA, JADE, ZAFIRO	-	m <sup>2</sup>	<b>47,50 €</b>
SANDY BALI, GREEN BALI	-	m <sup>2</sup>	<b>53,00 €</b>

### ► DESTAQUES:

- Ligações com pontos de poliuretano
- 100% vidro reciclado
- Resistência ao desgaste superior

# REVESTIMENTO VÍTREO - REVIGLASS

Novidade

## Gama Lumak

► **Descrição:** A Reviglass tem o prazer de apresentar Lumak, a sua mais recente coleção inspirada na delicada beleza das penas, em tons relaxantes combinados com elegantes reflexos metálicos. Deixe-se seduzir por esta gama que trará sofisticação e serenidade a todos os seus ambientes.



LM-01 SWAN



LM-02 DOVE



LM-03 ALBATROS



LM-04 KIWI



LM-05 FLAMINGO

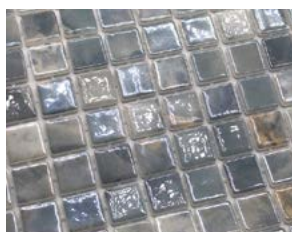

LM-06 FALCON



REVESTIMENTO DE PISCINAS

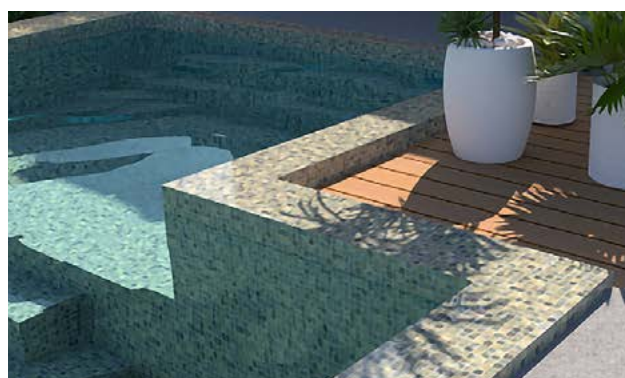
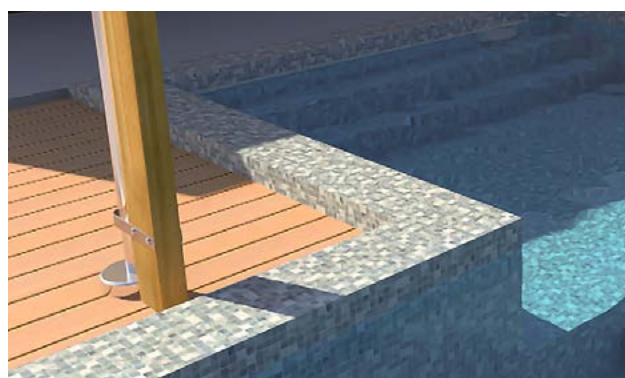



# REVESTIMENTO VÍTREO - REVIGLASS



### ATENÇÃO

Existem subtis alterações de cor entre lotes, sempre que é feito um pedido posterior para a mesma piscina, deverá ser especificado o lote indicado na caixa.



#### Quantidade à caixa:

2,5 cm x 2,5 cm: 2 m<sup>2</sup>  
5 cm x 5 cm: 1,5 m<sup>2</sup>



#### Quantidade à palete:

2,5 cm x 2,5 cm: 108 m<sup>2</sup>  
5 cm x 5 cm: 81 m<sup>2</sup>

DESCRIÇÃO	Código	Embalagem	Preço € / m <sup>2</sup>
<b>Gama 2,5 cm x 2,5 cm</b>			
SWAN, DOVE, ALBATROS, KIWI, FLAMINGO, FALCON	-	m <sup>2</sup>	<b>51,90 €</b>
<b>Gama 5 cm x 5 cm</b>			
SWAN, DOVE, ALBATROS, KIWI, FLAMINGO, FALCON	-	m <sup>2</sup>	<b>67,50 €</b>

#### ► DESTAQUES:

- Ligações com pontos de poliuretano
- 100% vidro reciclado
- Resistência ao desgaste superior

# REVESTIMENTO VÍTREO - REVIGLASS

## Gama Trim

► **Descrição:** Revestimento normal e luminescente cuja principal característica é brilhar no escuro após exposição a uma fonte de luz natural ou artificial. Têm características anti-derrapantes, de modo a garantir a máxima segurança e conforto na sua utilização. De alta qualidade e durabilidade



TRIM PS-25



TRIM PS-26

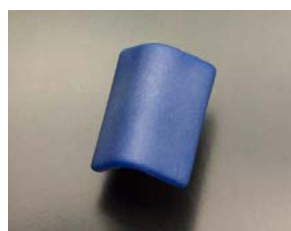

TRIM PS-27

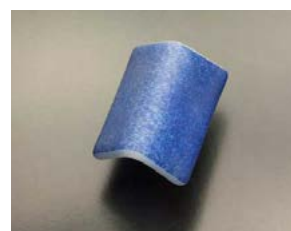

TRIM PS-55



TRIM LU-11 POLAR



TRIM LU-16 YELLOW

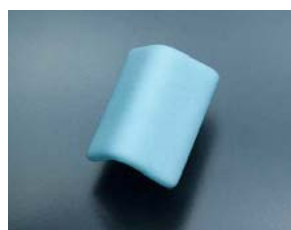

TRIM LU-18 TURCHESE

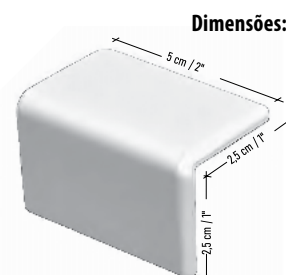

Dimensões:

REVESTIMENTO DE PISCINAS



### ATENÇÃO

Existem subtis alterações de cor entre lotes, sempre que é feito um pedido posterior para a mesma piscina, deverá ser especificado o lote indicado na caixa.



**Quantidade à caixa:**  
5 cm x 5 cm: 100 m

DESCRIÇÃO	Código	Embalagem	Preço € / m
<b>Gama 5 cm x 5 cm Pool Selection</b>			
PS25, PS26, PS27, PS50, PS53, PS55	-	m	<b>58,00 €</b>
<b>Gama 5 cm x 5 cm Paradise Stones</b>			
AGUAMARINA, JADE, ZAFIRO	-	m	<b>58,00 €</b>
<b>Gama 5 cm x 5 cm Luminis</b>			
LU-16 YELLOW, LU-18 TURCHESE, LU-11 POLAR	-	m	<b>68,00 €</b>

### ANTISLIP CAT.C, CLASS 3, R11

#### ► DESTAQUES:

- Ligações com pontos de poliuretano
- 100% vidro reciclado
- Resistência ao desgaste superior

# REVESTIMENTO VÍTREO - REVIGLASS

## INSTRUÇÕES DE INSTALAÇÃO

• Painéis de ligações com pontos de poliuretano



**1** | APLICAÇÃO DE CIMENTO COLA



**2** | COLOCAÇÃO DE PAINÉIS



**3** | FAZER PRESSÃO SOBRE OS PAINÉIS



**4** | REJUNTAR AS JUNTAS



**5** | UTILIZAR UMA ESPONJA HÚMIDA E LIMPA



**6** | SECAR COM UM PANO

"Mantenha os  
inoxidáveis da sua piscina  
limpos e polidos, para  
que tenham sempre um  
aspecto limpo e elegante"





## INOXIDÁVEIS

# 277

### INOXIDÁVEIS

- INTRODUÇÃO ELETROPOLIMENTO 278

### ESCADAS

- ESCADA MURO 280
- ESCADA STANDARD 280
- ESCADA OVERFLOW 281
- ESCADA MISTA 281
- ESCADA OVERFLOW ESPECIAL 282
- ESCADA PARTIDA E CORRIMÃO 282
- ESCADA PARTIDA FÁCIL ACESSO 283
- ESCADA EM PONTE 283
- ESCADA LAND 500 FÁCIL ACESSO 284
- ESCADA LAND 700 FÁCIL ACESSO 284

### CORRIMÃOS

- CORRIMÃO FX 01 AÇO INOX. 285
- CORRIMÃO FX 02 AÇO INOX. 285
- CORRIMÃO FX 04 AÇO INOX. 286
- CORRIMÃO DUAS CURVAS FX 05 AÇO INOX. 286

### TUBAGEM DE SUPORTE INOXIDÁVEL

- TUBAGEM 287
- TAMPÃO DE TUBO 287
- LIGAÇÕES 287
- SUPORTES 287

### DUCHES

- DUCHE SIMPLES 288
- DUCHES COM FLUXÓMETRO 289
- DUCHE ALON 290
- DUCHE AZORA DUPLO 291
- DUCHE SOLAR INOX 50 L 292
- DUCHE SOLAR CURVO 30L 293
- DUCHE SOLAR 32L 293

### ACESSÓRIOS PARA ESCADAS E DUCHES

- PEÇAS DE CHUMBAMENTO 294
- DIFUSOR PARA DUCHE 294
- DEGRAUS 295
- TAMPÕES DE ESCADA 295
- ESPELHO PARA ESCADA 295
- PARAFUSOS 295
- KIT DE ADAPTAÇÃO ESCADA/LINER 295
- LIMPADOR DE AÇO INOXIDÁVEL 295
- ANODOS DE SACRIFÍCIO 295

### JOGOS DE ÁGUA

- CANHÃO DE PAREDE KAI 296
- CANHÃO DE PAREDE LANA 296
- CANHÃO DE PAREDE MIRA 297
- CANHÃO DE PAREDE MOANA 297
- JATO DE ÁGUA TAHITI 298
- ACESSÓRIOS PARA TAHITI 298
- CANHÃO DE ÁGUA FIJI BOQUILHA CIRCULAR 299
- CANHÃO DE ÁGUA FIJI BOQUILHA PLANA 299

- ÂNCORA PARA CANHÃO FIJI 299
- CANHÃO DE ÁGUA CAPRI BOQUILHA CIRCULAR 300
- CANHÃO DE ÁGUA CAPRI BOQUILHA PLANA 300

### CASCATAS

- CASCATA FRAME 301
- CASCATA BALI 302
- CASCATA MINI BALI 303
- EMBELEZADOR P/ CASCATA MINI BALI 303
- CASCATA BOW 304
- CASCATA MINI BOW 305
- CASCATA IGUAZÚ 306
- EMBELEZADOR P/ CASCATA IGUAZÚ 306
- CASCATA DECORATIVA MAUI 307

### CAMA DE HIROMASSAGEM

- Cama de Hidromassagem 308
- Cama de Hidromassagem ENCASTRÁVEL 309

### ELEVADOR HIDRÁULICO

- Elevador Hidráulico 310

### ACESSÓRIOS SALVA-VIDAS

- ARO PLÁSTICO 311
- SUPORTE DE ARO 311
- Pé de Suporte de Aro 311
- CORDÃO EM ALUMÍNIO 311

# INOXIDÁVEIS

## Eletropolimento A melhor solução para a sua piscina

O eletropolimento é um tratamento superficial mediante o qual o metal a polir atua como ânodo numa célula eletrolítica, dissolvendo-se. Com aplicação de corrente, forma-se um filme polarizado na superfície metálica debaixo do tratamento, permitindo que os iões metálicos se distribuam através do dito filme. As micro e macro projeções e os pontos altos da superfície rugosa, tal como as zonas com rebarbas, são áreas de maior densidade de corrente que o resto da superfície, dissolvendo-se com maior velocidade do que as de mais, dando lugar a uma superfície mais lisa, nivelada e/ou menor rugosidade. Simultaneamente, sobre condições controladas de intensidade da corrente e da temperatura, há lugar a um brilhantamento da superfície.

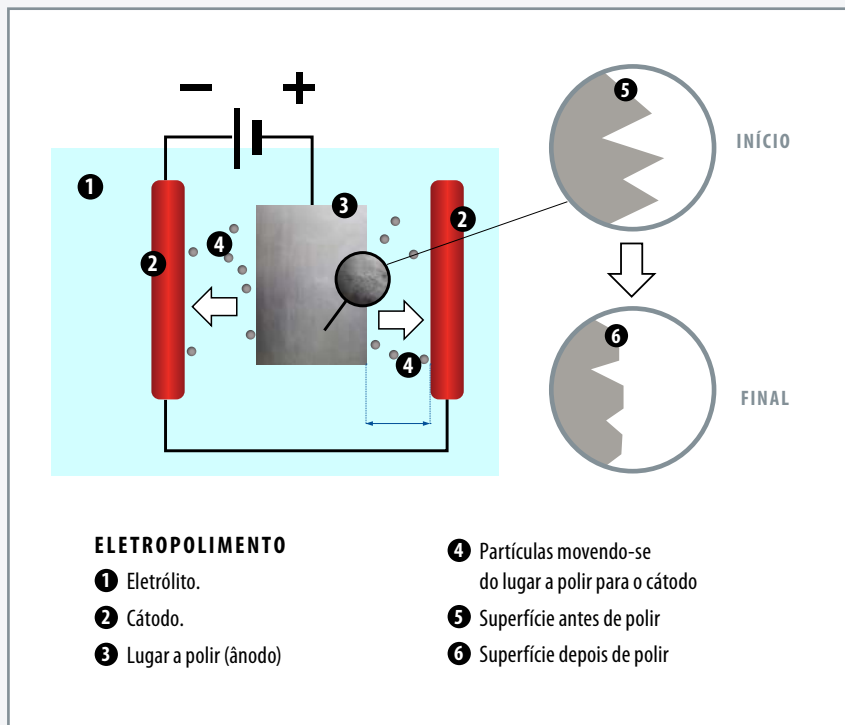

## Comparativo entre polimento mecânico e eletrolítico

### POLIMENTO MECÂNICO

A preparação mecânica das superfícies pode-se dividir convenientemente em duas etapas:

- 1 **Lixamento:** usando técnicas abrasivas para produzir uma superfície lisa e plana
- 2 **Polimento:** usando abrasivos finos sobre roldanas para dar uma superfície lisa e brilhante

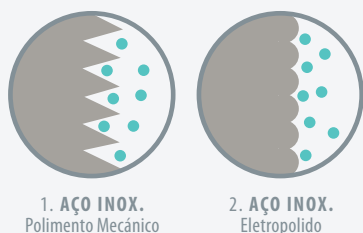

A investigação da estrutura das superfícies metálicas preparadas por processos de polimento mecânico, estabelece que conduzem à obtenção de uma zona severamente deformada perto da superfície.

Esta zona tem propriedades diferentes das do metal base e produz-se principalmente por um processo de arrastamento, isto é, sob a intensa pressão mecânica do polimento, o material dos picos é obrigado a fluir para preencher os vales.

A estrutura resultante é praticamente amorfa e contém inclusões de óxidos do metal de base e compostos utilizados nas pastas de polir.

Como tal, as propriedades da camada superficial obtida por polimento mecânico são distintas do metal subjacente, originando tensões mecânicas que podem levar a processos de corrosão.

### ELETROPOLIMENTO

O eletropolimento (polimento eletroquímico / polimento eletrolítico) tem como princípio básico de funcionamento: ao dissolver-se o metal sobre a circulação de corrente, forma-se uma camada viscosa de produtos da dissolução, a qual se vai difundindo lentamente no banho eletrolítico.

A espessura desta camada não é constante, sendo maior nos vales; e como a sua resistência elétrica é superior à da solução de eletropolimento, conduz a uma dissolução preferencial dos topos, e a uma consequente nivelção da superfície.

Na fig. 1, esquema A, pode ver-se um corte transversal (à escala microscópica) da superfície no início do tratamento, enquanto no esquema B vê-se o resultado após algum tempo de tratamento da superfície, nomeadamente o nivelamento dos topos para os vales.

Neste processo não se forma uma camada superficial como no caso do polimento mecânico pois o que se dissolve é o metal base. A espessura do metal dissolvido varia entre 10 e 25 microns, de acordo com a intensidade da corrente utilizada e do tempo de exposição.

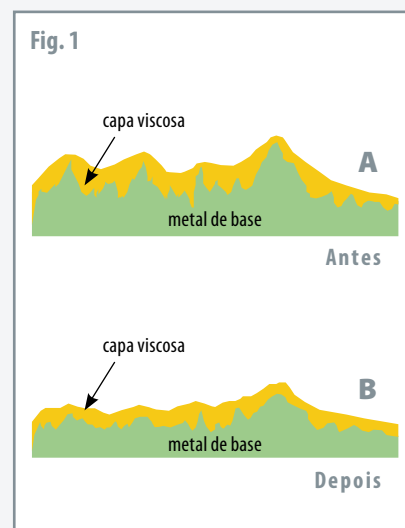

## Maximize a longevidade dos seus inoxidáveis

A resistência do aço inoxidável à oxidação e corrosão deve-se à camada de óxido de cromo que se forma na superfície ao estar em contacto com o oxigénio; ao formar-se esta camada diz-se que o aço inoxidável está no seu estado passivo ou passivado. A passivação é um processo de proteção realizado através de um ataque químico através do qual são formados óxidos protetores.

Dependendo da qualidade do aço inoxidável, a sua corrosão dependerá de fatores tais como: localização, meio ambiente, concentração de químicos e a temperatura. Se estes forem levados em consideração aquando da instalação e manutenção dos equipamentos inoxidáveis, é possível eliminar ou minimizar a deterioração dos mesmos. No caso particular das instalações em meios aquáticos, os equipamentos estão sujeitos à água, a produtos como cloretos, sais, químicos, entre outros e variações de temperatura (piscinas aquecidas, interiores, etc.).

Tendo estes riscos identificados, a principal medida a adotar para evitar possíveis corrosões é assegurar a correta instalação da tomada de terra conforme a norma europeia 20324/EN60529.



**Tomada de terra**



### **Elettropolido:**

Obrigatório para piscinas de eletrólise de sal.

## Corrosão Externa: Galvânica ou por contacto

Este tipo de corrosão surge quando, na presença de um elétrodo (uma solução ácida ou, por vezes, a própria humidade atmosférica), dois elementos metálicos estão unidos entre si com continuidade elétrica formando assim uma bateria. Entre estes dois elementos, corrói-se o mais anódico (menos nobre) enquanto que os aços inoxidáveis tendem a ser o elemento mais catódico (mais nobre). Assim sendo, ao conectar os aços inoxidáveis com outros materiais metálicos deverá levar-se sempre em conta este aspeto de modo a não provocar danos ao menos anódico.

## Corrosão Interna: A concentração e a temperatura

Seja no local ou no meio os elementos agressivos (alguns agentes químicos para cloração) podem estar em maior ou menor concentração. Os ácidos serão mais agressivos quando estejam diluídos entre 40 e 80%. A temperatura influencia também a corrosão, havendo lugar a mais reações químicas e eletroquímicas, acelerando a deterioração, a um valor superior.

**Fig. 1 - Colocação correta da tomada de terra.**

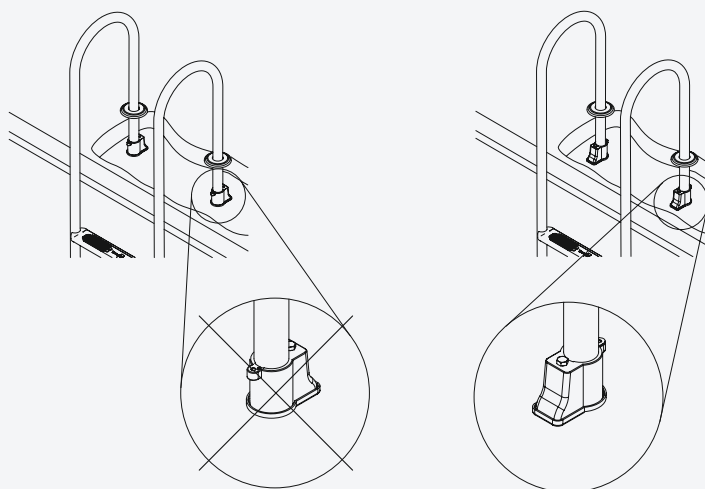

**Fig. 2 - Ligação da tomada ao ponto de terra.**

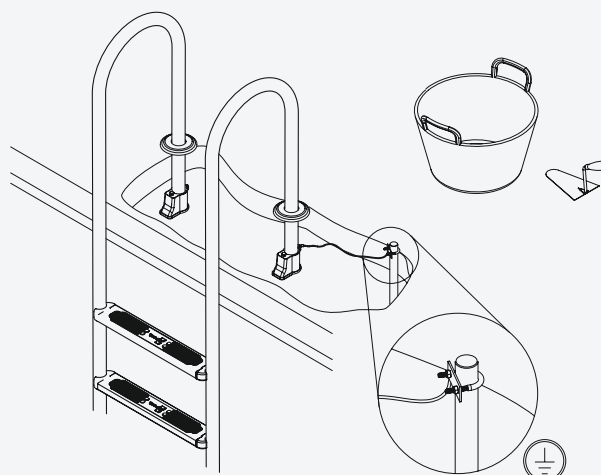

# ESCADAS

## Escada Muro

DESCRIÇÃO	Código	Embalagem	Preço € / Un.
Escada muro 2 degraus aço inox. A316	87032	Un.	399,00 €
Escada muro 3 degraus aço inox. A316	87033	Un.	480,00 €
Escada muro 3 degraus aço inox. A316 eletropolida	87181	Un.	570,00 € <b>e</b>
Escada muro 4 degraus aço inox. A316	87034	Un.	535,00 €
Escada muro 4 degraus aço inox. A316 eletropolida	87182	Un.	660,80 € <b>e</b>
Escada muro 5 degraus aço inox. A316	87035	Un.	599,00 €

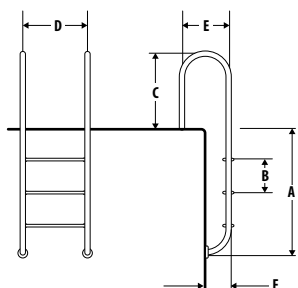

ESCALA MURO	2 degraus	3 degraus	4 degraus	5 degraus
A (mm)	696	946	1.196	1.446
B	250	250	250	250
C	610	610	610	610
D	500	500	500	500
E	370	370	370	370
F	207	207	207	207



## Escada Standard

DESCRIÇÃO	Código	Embalagem	Preço € / Un.
Esc. standard 2 degraus aço inox. A 316	87016	Un.	399,00 €
Esc. standard 3 degraus aço inox. A316	87017	Un.	452,00 €
Esc. standard 3 degraus aço inox. A316 eletropolida	87185	Un.	572,40 € <b>e</b>
Esc. standard 4 degraus aço inox. A316	87018	Un.	520,00 €
Esc. standard 4 degraus aço inox. A316 eletropolida	87186	Un.	626,60 € <b>e</b>
Esc. standard 5 degraus aço inox. A316	87019	Un.	586,40 €

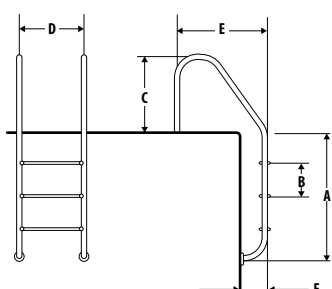

ESCALA STANDARD	2 degraus	3 degraus	4 degraus	5 degraus
A (mm)	696	946	1.196	1.446
B	250	250	250	250
C	610	610	610	610
D	500	500	500	500
E	664	664	664	664
F	207	207	207	207



disponível  
modelo Nero



**e** LEGENDA:  
Eletropolida



# ESCADAS

## Escada Overflow

DESCRIÇÃO	Código	Embalagem	Preço € / Un.
Esc. overflow 2 degraus aço inox. A316	87070	Un.	519,00 €
Esc. overflow 3 degraus aço inox. A316	87038	Un.	552,00 €
Esc. overflow 4 degraus aço inox. A316	87057	Un.	609,00 €
Esc. overflow 5 degraus aço inox. A316	87071	Un.	740,00 €

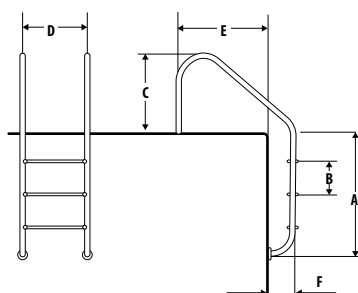

ESCADA OVERFLOW	2 degraus	3 degraus	4 degraus	5 degraus
A (mm)	696	946	1.196	1.446
B	250	250	250	250
C	610	610	610	610
D	500	500	500	500
E	957	957	957	957
F	207	207	207	207



## Escada Mista

DESCRIÇÃO	Código	Embalagem	Preço € / Un.
Escada mista 3 degraus, aço inox. A316	87043	Un.	482,00 €
Escada mista 4 degraus, aço inox. A316	87044	Un.	539,00 €
Escada mista 5 degraus, aço inox. A316	87060	Un.	600,00 €

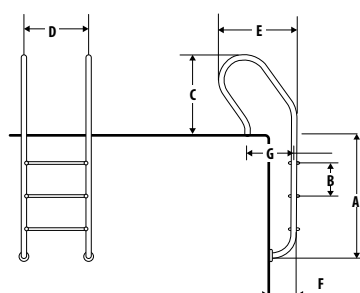

ESCADA MISTA	2 degraus	3 degraus	4 degraus	5 degraus
A (mm)	696	946	1196	1446
B	250	250	250	250
C	610	610	610	610
D	500	500	500	500
E	561	561	561	561
F	207	207	207	207
G	370	370	370	370



## Overflow especial

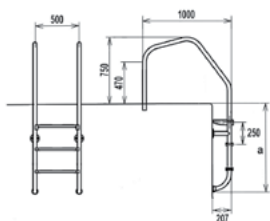

DESCRIÇÃO	A (mm)	Código	Embalagem	Preço € / Un.
Escada arco especial 3 degraus aço inox. A316	946	87013	Un.	<b>860,00 €</b>
Escada arco especial 4 degraus aço inox. A316	1.196	87014	Un.	<b>925,00 €</b>
Escada arco especial 5 degraus aço inox. A316	1.446	87012	Un.	<b>975,00 €</b>



## Escada Partida e Corrimão

DESCRIÇÃO	Código	Embalagem	Preço € / Un.
Corrimão de escada partida aço inox. A316	87163	Un.	<b>385,00 €</b>
Escada partida 2 degraus aço inox. A316 eletropolida	871680	Un.	<b>615,00 €</b> <b>e</b>
Escada partida 3 degraus aço inox. A316 eletropolida	87174330	Un.	<b>708,00 €</b> <b>e</b>
Escada partida 4 degraus aço inox. A316 eletropolida	871670	Un.	<b>789,00 €</b> <b>e</b>
Escada partida 5 degraus aço inox. A316 eletropolida	872160	Un.	<b>880,00 €</b> <b>e</b>

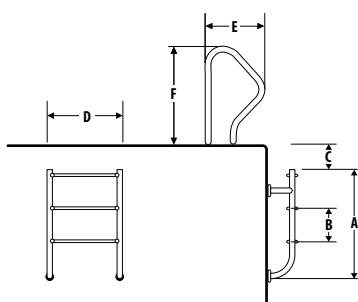

ESCALA PARTIDA e CORRIMÃO	2 degraus	3 degraus	4 degraus	5 degraus
A (mm)	515	765	1.015	1.265
B	250	250	250	250
C	225	225	225	225
D	500	500	500	500
E	440	440	440	440
F	778	778	778	778



**e** LEGENDA:  
Eletropolida/a

# ESCADAS

## Escada Partida Fácil Acesso

DESCRIÇÃO	Código	Embalagem	Preço € / Un.
Escada partida 3 degraus fácil acesso, aço inox. A316 c/ corrimão incluído	87170	Un.	<b>1.120,00 €</b>
Escada partida 4 degraus fácil acesso, aço inox. A316 c/ corrimão incluído	87171	Un.	<b>1.490,00 €</b>

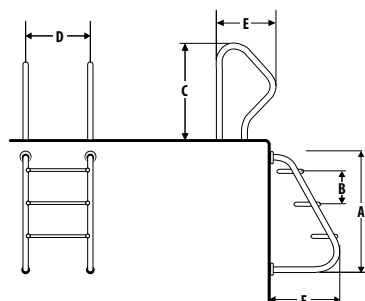

ESCALA PARTIDA FÁCIL ACESSO	3 degraus	4 degraus
A (mm)	865	1.085
B	220	220
C	778	778
D	500	500
E	440	440
F	500	500



## Escada em Ponte

DESCRIÇÃO	Código	Embalagem	Preço € / Un.
Escada em ponte 3/3 degraus, aço inox. A304	87175	Un.	<b>570,00 €</b>
Escada em ponte 4/4 degraus, aço inox. A304	87176	Un.	<b>615,00 €</b>

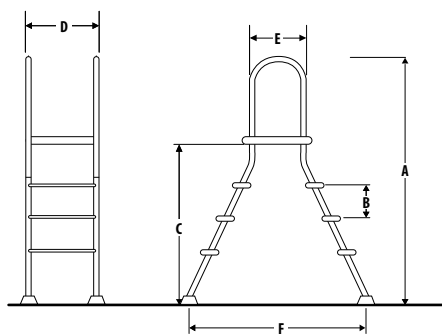

ESCALA em PONTE	3 degraus	4 degraus	5 degraus
A (mm)	1.670	1.900	2.130
B	230	230	230
C	1.065	1.295	1.525
D	483	483	483
E	370	370	370
F	1.155	1.350	1.545



# ESCADAS

## Escada Land 500 fácil acesso

- **Descrição:** Degraus em plástico anti deslizante com medidas de 457 x 325 mm. Possibilidade de adaptação a diferentes profundidades. Recomendada para pessoas com mobilidade reduzida.

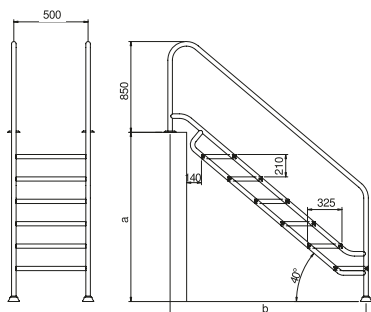

DESCRIÇÃO	A (mm)	B (mm)	Código	Embalagem	Preço € / Un.
Escada Land 500 5 degraus aço inox. A316	1.180-1.380	1.600	8718900	Un.	<b>3.490,00 €</b>
Escada Land 500 6 degraus aço inox. A316	1.390-1.590	1.850	8718901	Un.	<b>3.850,00 €</b>
Escada Land 500 7 degraus aço inox. A316	1.600-1.800	2.100	8718902	Un.	<b>4.225,00 €</b>

## Escada Land 700 fácil acesso

- **Descrição:** Degraus anti deslizantes com medidas de 657 x 350 mm. Possibilidade de adaptação a diferentes profundidades. Recomendada para pessoas com mobilidade reduzida.

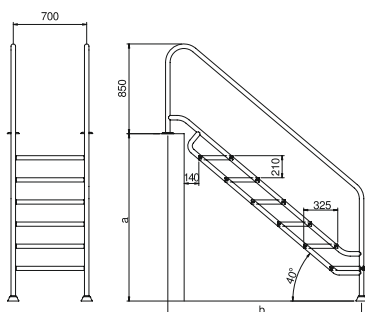

DESCRIÇÃO	A (mm)	B (mm)	Código	Embalagem	Preço € / Un.
Escada Land 700 5 degraus aço inox. A316	1.180-1.380	1.600	8718903	Un.	<b>5.195,00 €</b>
Escada Land 700 6 degraus aço inox. A316	1.390-1.590	1.850	8718904	Un.	<b>5.450,00 €</b>
Escada Land 700 7 degraus aço inox. A316	1.600-1.800	2.100	8718905	Un.	<b>5.860,00 €</b>



## CORRIMÃOS

## Corrimão FX-01 aço inox. A316

DESCRIÇÃO	Código	Embalagem	Preço € / Un.
Corrimão FX-01, aço inox. A316	87164	Un.	<b>358,00 €</b>

## NOTA:

- De aparafusar.
- Disponível encastrável por encomenda.

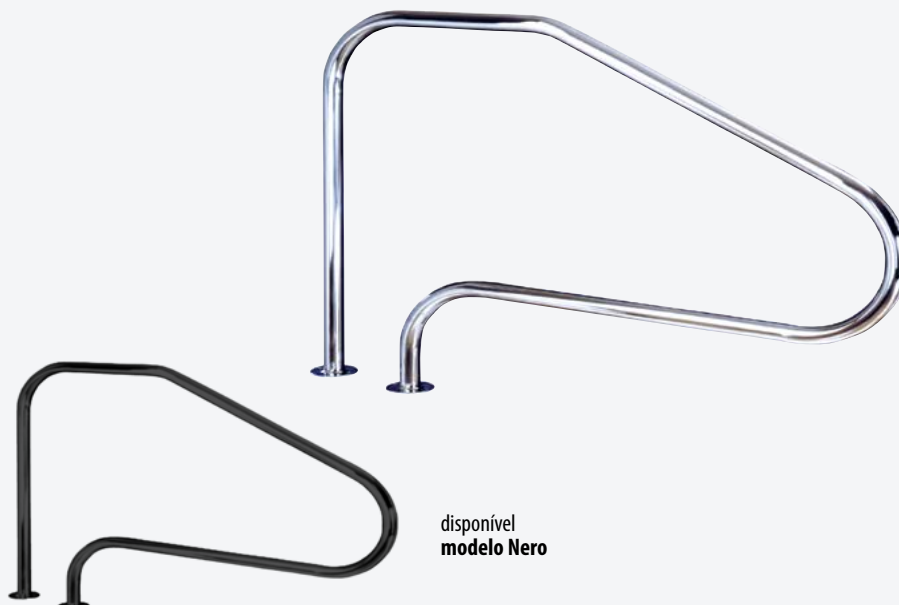
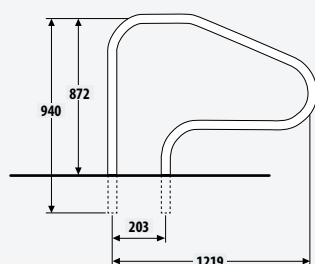

## Corrimão FX-02 aço inox. A316

DESCRIÇÃO	Código	Embalagem	Preço € / Un.
Corrimão FX-02, aço inox. A316	87200	Un.	<b>495,00 €</b>

## NOTA:

- De aparafusar.
- Disponível encastrável por encomenda.

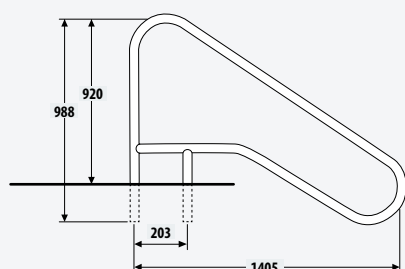

## CORRIMÃOS

## Corrimão FX-04 aço inox. A316

DESCRIÇÃO	Código	Embalagem	Preço € / Un.
Corrimão FX-04, aço inox. A316	87015	Un.	295,00 €

## NOTA:

- De aparafusar.
- Disponível encastrável por encomenda.

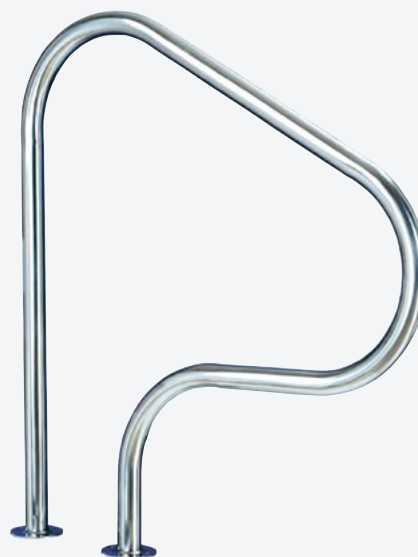
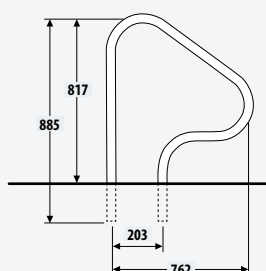

## Corrimão duas curvas FX-05 aço inox. A316

DESCRIÇÃO	Código	Embalagem	Preço € / Un.
Corrimão duas curvas FX-05 pequeno, aço inox. A316	87201	Un.	365,00 €
Corrimão duas curvas FX-05 médio, aço inox. A316	87202	Un.	398,00 €
Corrimão duas curvas FX-05 grande, aço inox. A316	87203	Un.	435,00 €

## NOTA:

- De aparafusar.
- Disponível encastrável por encomenda.

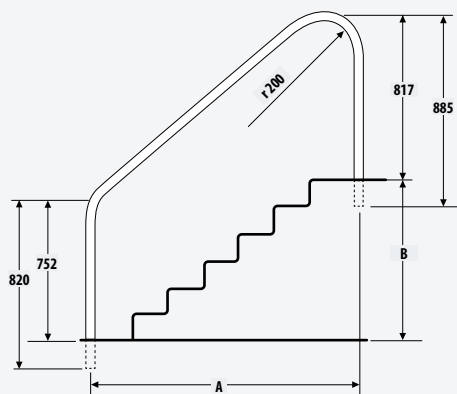

CORRIMÃO 2 CURVAS	Pequeno	Médio	Grande
A (mm)	1.219	1.524	1.829
B (mm)	660	915	1.169



# TUBAGEM DE SUPORTE INOXIDÁVEL

## Tubagem

DESCRIÇÃO	Código	Embalagem	Preço € / Un.
Tubo de 1 m, Ø 43, aço inox. A316	87205	Un.	75,00 €
Tubo de 2 m, Ø 43, aço inox. A316	87204	Un.	139,00 €
Tubo de 3 m, Ø 43, aço inox. A316	87161	Un.	210,00 €



## Tampão de tubo

DESCRIÇÃO	Código	Embalagem	Preço € / Un.
Tampão de plástico para tubo Ø 43	87206	2 Un.	2,10 €

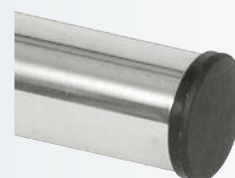

## Ligações

DESCRIÇÃO	Código	Embalagem	Preço € / Un.
Ligação em curva de 90° p/ tubo de Ø 43	87207	Un.	94,50 €
Ligação linear p/ tubo de Ø 43	87208	Un.	51,90 €



## Suportes

DESCRIÇÃO	Código	Embalagem	Preço € / Un.
Suporte final p/ tubo Ø 43	87209	Un.	63,90 €
Suporte intermédio p/ tubo Ø 43	87210	Un.	49,90 €

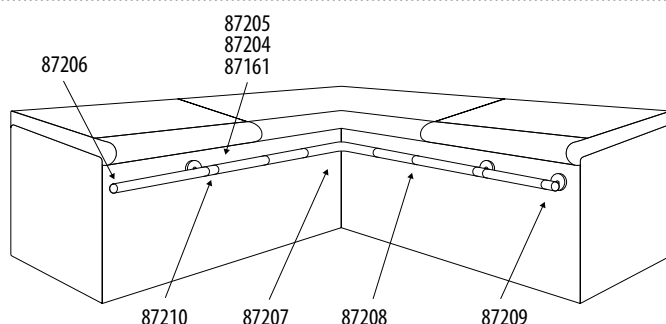
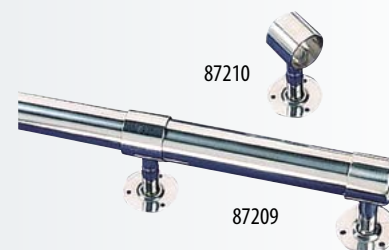

# DUCHES

## Duche Coral

**Flexinox**  
POOL

- **Descrição:** A simplicidade do seu design e a sua qualidade de construção faz com que este modelo seja uma opção ideal para complementar todos os tipos de piscinas.

*O Duche ideal para piscina e jardim.*

► **DESTAQUES:**

- **Caraça exterior:** Tubo de aço inoxidável AISI-304L. Ø43mm, acabamento brilhante.
- **Torneira Banho:** Latão cromado com guarnições.
- **Cabeça do Chuveiro:** ABS cromado.
- **Torneira Lavapés:** Latão cromado com guarnição, Rosca macho 1/2".
- **Componente interno:** Tubo de aço inoxidável AISI-304L, Ø 1/2".
- **Fixação:** Âncora com conexão de aterramento equipotencial.
- **Conexão:** Por conexão rápida na ancoragem.
- **Conexão de rede:** 1/2" fêmea
- UNE 20234 / EN 60529.

- Cabeça de Design Minimalista
- 3 configurações de consumo com posição (ECO).
- Bocais anti-calcário.

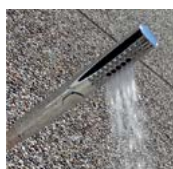

Cabeça de chuveiro

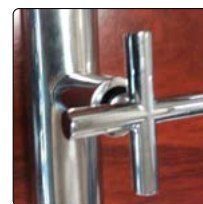

Torneira banho

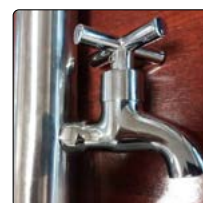

Torneira lava pés



Bases

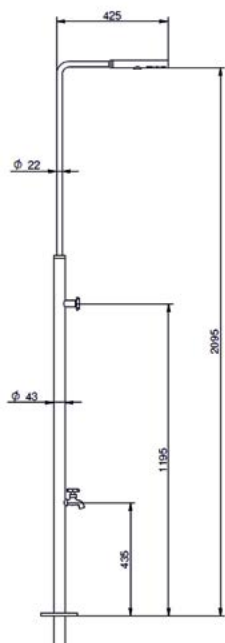

Duche Coral standard		
Código	Embalagem	Preço € / Un.
870222	Un.	360,00 €
Duche Coral c/ lava pés		
870223	Un.	395,00 €



# DUCHES

## Duche Marina

**Flexinox**  
POOL

- **Descrição:** A Flexinox oferece o duche Marina para piscinas, fabricado em tubo de aço inox Aisi 304L Ø 43mm, acabamento brilho e altura 2.385 mm.

*O Duche ideal para piscina e jardim.*

► **DESTAQUES:**

- **Carcaça exterior:** Tubo de aço inoxidável AISI-304L, Ø43mm, acabamento brilhante.
- **Torneira Banho:** Latão cromado com guarnições.
- **Cabeça do Chuveiro:** ABS cromado ajustável.
- **Torneira Lavapés:** Latão cromado com guarnição, Rosca macho 1/2".
- **Componente interno:** Tubo de aço inoxidável AISI-304L, Ø 1/2".
- **Fixação:** Âncora com conexão de aterramento equipotencial.
- **Conexão:** Por conexão rápida na ancoragem.
- **Conexão de rede:** 1/2" fêmea
- UNE 20234 / EN 60529.

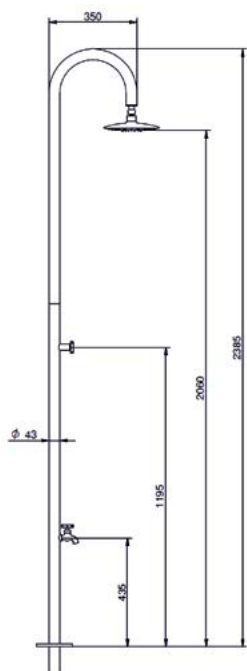

Cabeça de chuveiro

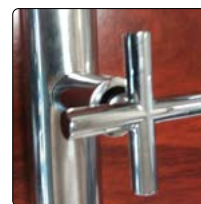

Torneira banho

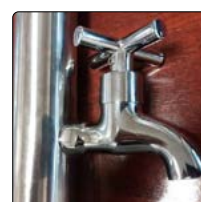

Torneira lava pés



Bases

Duche Marina standard		
Código	Embalagem	Preço € / Un.
870224	Un.	436,00 €
Duche Marina c/ lava pés		
870225	Un.	470,00 €

## DUCHES

Novidade

## Duche Alon

Flexinox  
POOL

- **Descrição:** A simplicidade do seu design e a sua qualidade de construção faz com que este modelo seja uma opção ideal para complementar todos os tipos de piscinas.

*O Duche ideal para piscina e jardim.*

## ► DESTAQUES:

- **Carcaça exterior:** Tubo de aço inoxidável AISI-304L. Ø63mm, acabamento brilhante.
- **Torneira Banho:** Válvula automática cromada com embelezador.
- **Cabeça do Chuveiro:** ABS cromado.
- **Torneira Lavapés:** Válvula automática cromada com embelezador.
- **Componente interno:** Tubo de aço inoxidável AISI-304L, Ø 1/2".
- **Fixação:** Âncora com conexão de aterramento equipotencial.
- **Conexão:** Por conexão rápida na ancoragem.
- **Conexão de rede:** 1/2" fêmea
- UNE 20234 / EN 60529.

- Cabeça de Design Minimalista
- 3 configurações de consumo com posição (ECO).
- Bocais anti-calcário.

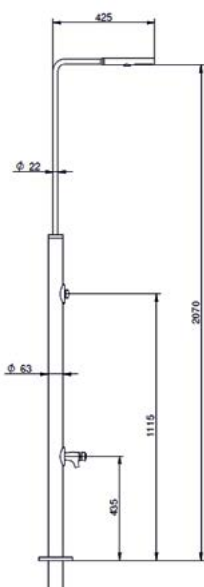

Cabeça de chuveiro



Torneira banho



Torneira lava pés



disponível  
modelo Nero



Âncora não incluída

Duche Alon c/ fluxómetro		
Código	Embalagem	Preço € / Un.
870228	Un.	630,00 €
Duche Alon c/ fluxómetro c/ lava pés		
870229	Un.	938,00 €
Âncora Duche c/ fluxómetro		
87029	Un.	89,70 €

## DUCHES

Novi-  
dade

## Duche Azora duplo

Flexinox  
POOL

► **Descrição:** O duche Azora é composto por 2 cabeças e é indicado para piscinas públicas, fabricado em aço inox Aisi 304L Ø 63mm, acabamento brilhante e altura 2.110 mm.

*O Duche ideal para piscina e jardim.*

## ► DESTAQUES:

- **Carcaça exterior:** Tubo de aço inoxidável AISI-304L. Ø63mm, acabamento brilhante.
- **Torneira Banho:** Válvula automática cromada com embelezador.
- **Cabeça do Chuveiro:** ABS cromado.
- **Componente interno:** Tubo de aço inoxidável AISI-304L, Ø 1/2".
- **Fixação:** Âncora com conexão de aterramento equipotencial.
- **Conexão:** Por conexão rápida na ancoragem.
- **Conexão de rede:** 1/2" fêmea
- UNE 20234 / EN 60529.

- Cabeça de Design Minimalista
- 3 configurações de consumo com posição (ECO).
- Bocais anti-calcário.

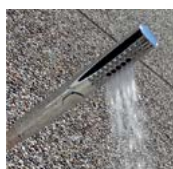

Cabeça de chuveiro

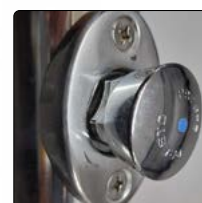

Torneira banho

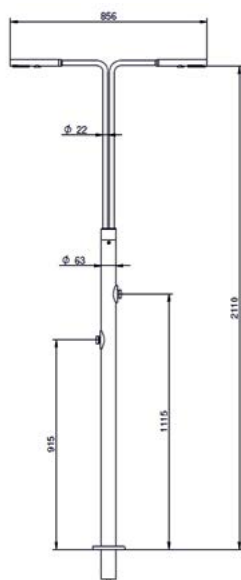

Duche Azora duplo c/ fluxómetro		
Código	Embalagem	Preço € / Un.
870226	Un.	1.119,00 €
Âncora Duche c/ fluxómetro		
87029	Un.	89,70 €



Âncora não incluída

## Duche solar inox 50 L **Flexinox** POOL

► **Descrição:** A qualidade de construção e o seu generoso depósito de água tornam este duche solar a opção ideal para o utilizador mais exigente.

*O Duche ideal para piscina e jardim.*

### ► DESTAQUES:

- Não é necessária ancoragem.
- Largura frontal de 13 cm. AISI-316L.
- Tanque de alumínio com diâmetro de 170 mm. Capacidade de 50 litros.
- Braço em aço inoxidável de 15" (40 cm).
- Aspersor quadrado de efeito chuva de 10" (25 cm.)
- Torneira misturadora monocomando. Regulador de água quente/fria.
- Lava-pés integrado.
- Revestimento especial e tratamento anticorrosivo.
- Entrada de água com válvula de retenção ½" NPT.
- Inclui placa base de ancoragem com parafusos, buchas e arruelas de fixação.

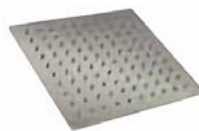
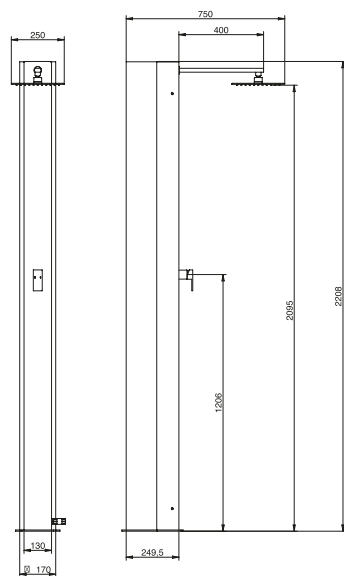

Duche solar inox 50 L c/ lava pés

Código	Embalagem	Preço € / Un.
870227	Un.	1.985,00 €

# DUCHES

## Duche solar curvo 30 L

alumínio antracite

► **Descrição:** A simplicidade do seu design e a sua qualidade de construção faz com que este modelo seja uma opção ideal para complementar todos os tipos de piscinas.

► **DESTAQUES:**

- Depósitos com capacidade para 30 L.
- Design autoportante.
- Frontal com uma largura de 200 mm AISI-316 L.
- Chuveiro com 140 X 140 mm.
- Revestimento especial e tratamento anticorrosão.
- Entrada de água de meia polegada macho.
- Conexão à entrada de água através de tubo flexível.
- Inclui conjunto de encaixe: parafusos, anilhas e buchas.
- Parafuso de desague em aço inoxidável.

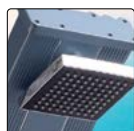
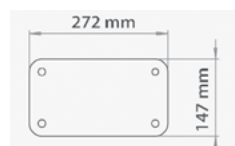
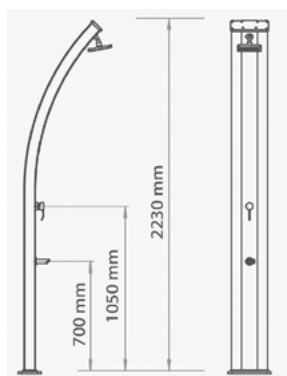

Cabeça de chuveiro



Monocomando

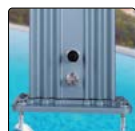

Tampão de drenagem

Duche solar curvo alumínio 30 L		
Código	Embalagem	Preço € / Un.
87213004	Un.	598,00 €

## Duche solar 32 L

alumínio

► **Descrição:** O seu design inovador e a sua adaptabilidade proporcionam, além das suas prestações, uma imagem elegante e moderna em redor da piscina.

► **DESTAQUES:**

- Depósitos com capacidade para 32 L.
- Design autoportante.
- Frontal com uma largura de 67 mm em alumínio.
- Chuveiro redondo com  $\varnothing$ 150 mm.
- Revestimento especial e tratamento anticorrosão.
- Entrada de água de meia polegada macho.
- Conexão à entrada de água através de tubo flexível.
- Inclui conjunto de encaixe: parafusos, anilhas e buchas.
- Parafuso de desague em aço inoxidável.



Cabeça de chuveiro



Monocomando



Torneira lava pés

Duche solar alumínio 32 L		
Código	Embalagem	Preço € / Un.
87213000	Un.	495,00 €

# ACESSÓRIOS P/ ESCADAS E DUCHES

## Peça de chumbamento para duche

DESCRIÇÃO	Código	Embalagem	Preço € / Un.
Peça de chumbamento p/ duche Ø 43	87027	Un.	<b>55,90 €</b>
Peça de chumbamento p/ duche Ø 63	87029	Un.	<b>89,70 €</b>



## Peça de chumbamento articulada e desmontável

DESCRIÇÃO	Código	Embalagem	Preço € / Un.
Peça de chumbamento articulada e desmontável	87053	2 Un.	<b>125,00 €</b>



## Peça de chumbamento desmontável

DESCRIÇÃO	Código	Embalagem	Preço € / Un.
Peça de chumbamento desmontável	87086	2 Un.	<b>56,10 €</b>



## Peça de chumbamento articulada

DESCRIÇÃO	Código	Embalagem	Preço € / Un.
Peça de chumbamento articulada	87087	2 Un.	<b>416,40 €</b>



## Peça de chumbamento

DESCRIÇÃO	Código	Embalagem	Preço € / Un.
Peça de chumbamento	87020	2 Un.	<b>12,90 €</b>



## Difusor para duche

DESCRIÇÃO	Código	Embalagem	Preço € / Un.
Difusor para duche	87100921	Un.	<b>19,95 €</b>



# ACESSÓRIOS P/ ESCADAS E DUCHES

## Degraus

DESCRIÇÃO	Código	Embalagem	Preço € / Un.
Degrau antiderrapante, aço inox. A316	87056	Un.	<b>42,00 €</b>
Degrau antiderrapante duplo, aço inox. A316	87080	Un.	<b>225,00 €</b>
Antiderrapante p/ degrau de escada	870761	10 Un.	<b>3,00 €</b>



## Tampão

DESCRIÇÃO	Código	Embalagem	Preço € / Un.
Tampão de escada	87024	2 Un.	<b>4,40 €</b>
Tampão de escada articulado	870281	2 Un.	<b>9,95 €</b>



870281

## Espelho

DESCRIÇÃO	Código	Embalagem	Preço € / Un.
Espelho p/ escada A316	87025	2 Un.	<b>8,50 €</b>



87024

## Parafuso

DESCRIÇÃO	Código	Embalagem	Preço € / Un.
Parafuso, aço inox. A316 p/ degrau	87020007	10 Un.	<b>4,20 €</b>



## Kit de adaptação de escada ao liner

DESCRIÇÃO	Código	Embalagem	Preço € / Un.
Kit de adaptação de escada ao liner	87158	2 Un.	<b>89,10 €</b>



## Ânodos de sacrifício

DESCRIÇÃO	Código	Embalagem	Preço € / Un.
Ânodo de sacrifício p/ escada	849004	Un.	<b>21,40 €</b>
Ânodo de sacrifício p/ corrimão	849005	Un.	<b>39,90 €</b>



849004



849005

# JOGOS DE ÁGUA

## Canhão de parede KAI, aço inox. A316L

Código	Embalagem	Preço € / Un.
87134	Un.	198,00 €

Rosca macho: 1 1/4"

Caudal recomendado: 12 m<sup>3</sup>/h

Bomba recomendada: 0,55 kW

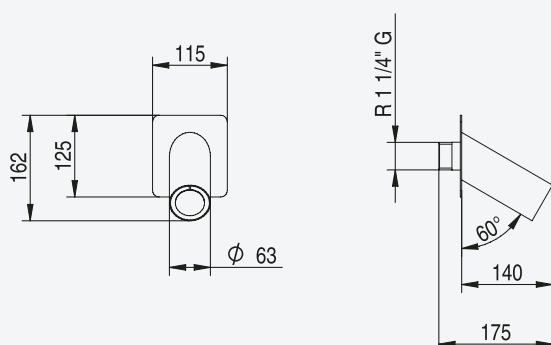

disponível  
modelo Nero



## Canhão de parede LANA, aço inox. A316L

Código	Embalagem	Preço € / Un.
870692	Un.	225,00 €

Rosca macho: 1 1/4"

Caudal recomendado: 12 m<sup>3</sup>/h

Bomba recomendada: 0,55 kW

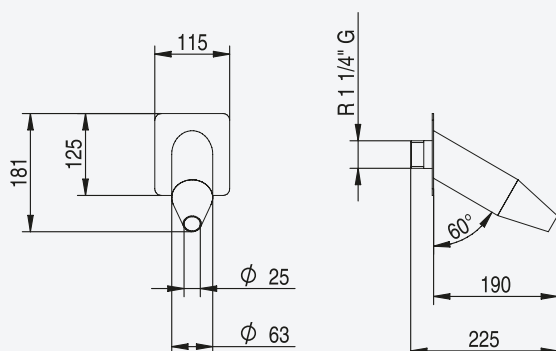

disponível  
modelo Nero





# JOGOS DE ÁGUA

## Canhão de parede MIRA, aço inox. A316L

Código	Embalagem	Preço € / Un.
87135	Un.	169,00 €

Rosca macho: 1 1/4"

Caudal recomendado: 12 m<sup>3</sup>/h

Bomba recomendada: 0,55 kW

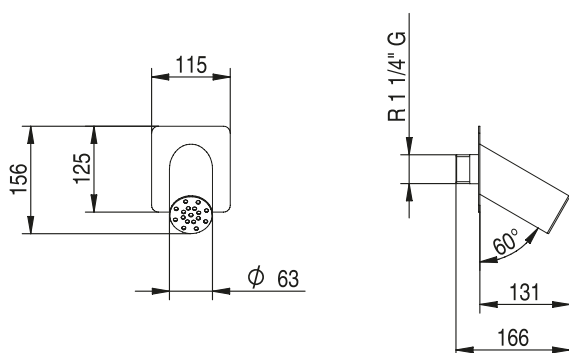

disponível  
modelo Nero



## Canhão de parede MOANA, aço inox. A316L

Código	Embalagem	Preço € / Un.
87136	Un.	187,00 €

Rosca macho: 1 1/4"

Caudal recomendado: 12 m<sup>3</sup>/h

Bomba recomendada: 0,55 kW

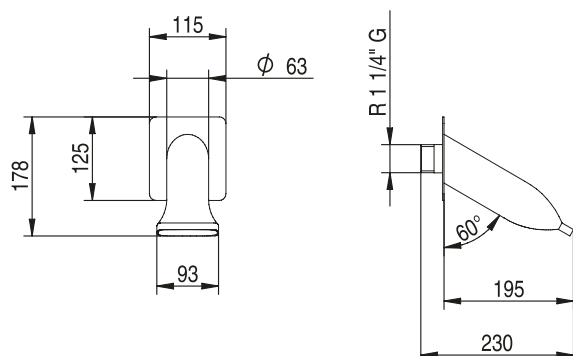

disponível  
modelo Nero



# JOGOS DE ÁGUA

## Jato de água Tahiti, aço inox. A316

Jato de água Tahiti, aço inox. A316		
Código	Embalagem	Preço € / Un.
87064	Un.	215,00 €

Caudal recomendado: 6 m<sup>3</sup>/h.

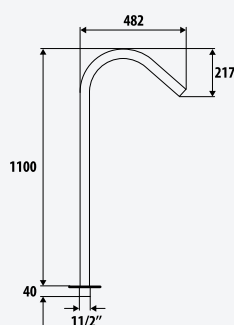

disponível  
modelo Nero



## Acessórios para Tahiti

### > Boquilha A

Boquilha A, aço inox. A316		
Código	Embalagem	Preço € / Un.
87065	Un.	139,00 €



### > Boquilha B

Boquilha B, aço inox. A316		
Código	Embalagem	Preço € / Un.
87066	Un.	136,00 €



### > Boquilha C

Boquilha C, aço inox. A316		
Código	Embalagem	Preço € / Un.
87067	Un.	140,00 €



### > Boquilha D

Boquilha D, aço inox. A316		
Código	Embalagem	Preço € / Un.
87068	Un.	141,00 €

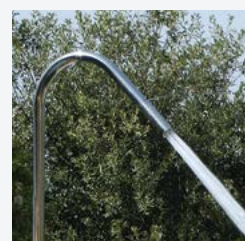

# JOGOS DE ÁGUA

## Canhão de água Fiji boquilha circular

Código	Embalagem	Preço € / Un.
Canhão de água (mate)		
87061	Un.	1.020,00 €
Canhão de água (brilho)		
87050	Un.	910,00 €

Caudal recomendado: 8 m³/h.

Âncora necessária não incluída

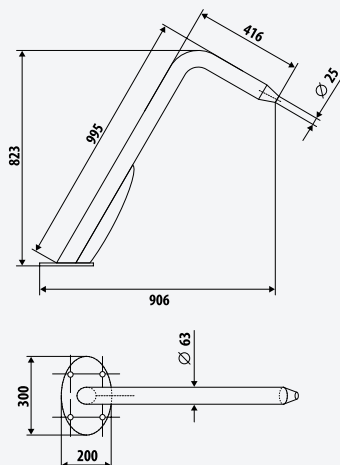

disponível  
modelo Nero

## Canhão de água Fiji boquilha plana

Código	Embalagem	Preço € / Un.
Canhão de água (mate)		
87069	Un.	1.225,00 €
Canhão de água (brilho)		
87052	Un.	1.150,00 €

Caudal recomendado: 8 m³/h.

Âncora necessária não incluída

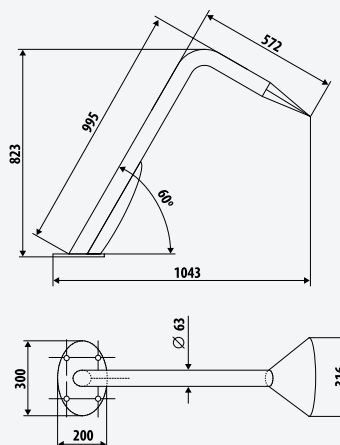

disponível  
modelo Nero

## Âncora para canhão Fiji

Âncora para canhão		
Código	Embalagem	Preço € / Un.
87051	Un.	585,00 €

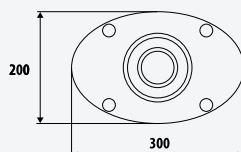
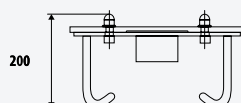

# JOGOS DE ÁGUA

## Canhão de água CAPRI boquilha circular

Código	Embalagem	Preço € / Un.
870691	Un.	2.050,00 €

Caudal recomendado: 20 m<sup>3</sup>/h.

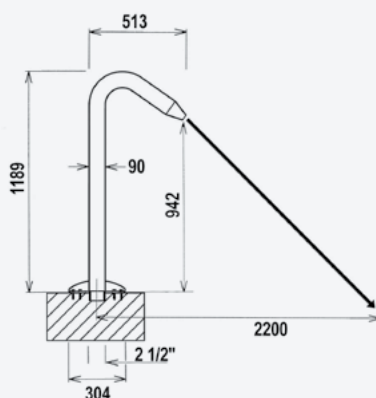

## Canhão de água CAPRI boquilha plana

Código	Embalagem	Preço € / Un.
870690	Un.	2.190,00 €

Caudal recomendado: 22 m<sup>3</sup>/h.

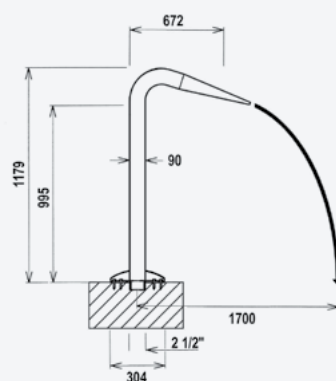

# CASCATAS

## Cascata Frame, aço inox. A316

► **Descrição:** A cascata Frame da Flexinox é um dos modelos de cascatas inoxidáveis mais icônicos no mercado com o seu design simples, qualidade e relação qualidade-preço. A gama Frame fabricada em aço inoxidável de alta qualidade e alta resistência, AISI 316.

*Nota: Âncora incluída.*



Cascata Frame



Cascata Frame Ground

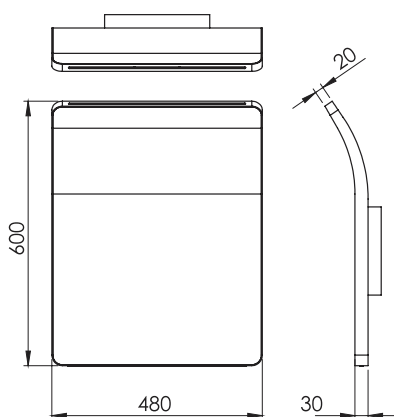

Cascata Frame

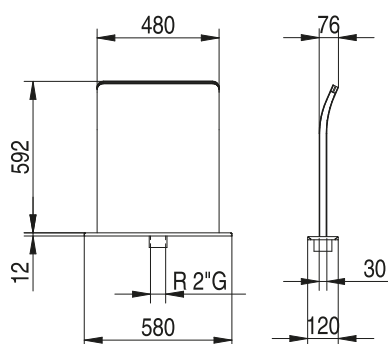

Cascata Frame Ground

DESCRIÇÃO	Código	Embalagem	Preço € / Un.
Cascata Frame c/ Âncora	87185080	Un.	2.150,00 €
Cascata Frame Ground	87185090	Un.	1.995,00 €

### ► DESTAQUES:

- Caudal recomendado 10 m<sup>3</sup>/h.
- Potência recomendada de bomba: 0,55 kW
- Construção em aço inoxidável AISI 316.

## CASCATAS

## Cascata BALI, aço inox. A316

► **Descrição:** A cascata Bali da Flexinox é um dos modelos de cascatas inoxidáveis mais icônicos no mercado com o seu design atrativo, qualidade e relação qualidade-preço. A gama Bali está disponível em dois modelos distintos: Bali BRILHO e Bali MATE, ambos fabricados em aço inoxidável de alta qualidade e alta resistência, AISI 316.

*Nota: Âncora necessária, não incluída.*



Cascata Bali

disponível  
modelo Nero

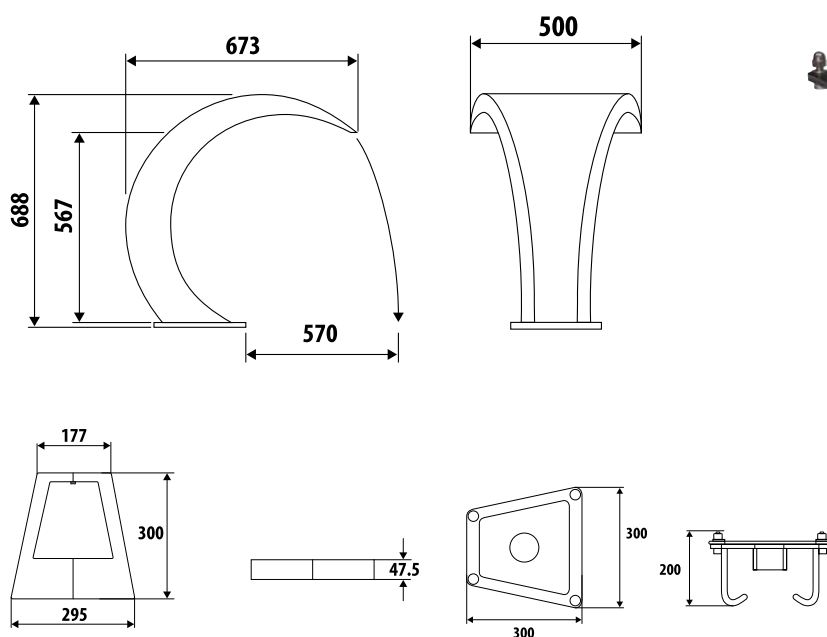

Âncora p/ cascata Bali



Embelezador cascata Bali

**e** LEGENDA:  
Eletropolido/a

DESCRIÇÃO	Código	Embalagem	Preço € / Un.
Cascata BALI BRILHO, aço inox. A316 eletropolida	870489	Un.	2.800,00 € <b>e</b>
Âncora p/ cascata BALI	87020009	Un.	495,00 €
ACESSÓRIOS			
Embelezador p/ cascata Bali BRILHO	87089	Un.	260,00 €

### ► DESTAQUES:

- Caudal recomendado 30 m<sup>3</sup>/h.
- Potência recomendada de bomba: 1,5 kW
- Construção em aço inoxidável AISI 316.
- Opção eletropolida.

## CASCATAS

### Cascata mini BALI, aço inox. A316

- **Descrição:** : A cascata Mini Bali da Flexinox, uma variante de menores dimensões da cascata Bali, apresenta características similares num tamanho reduzido para perfeita adequação a qualquer ambiente.

*Nota: Âncora opcional, não incluída.*



Cascata mini Bali

disponível  
modelo Nero



Âncora p/ cascata Bali

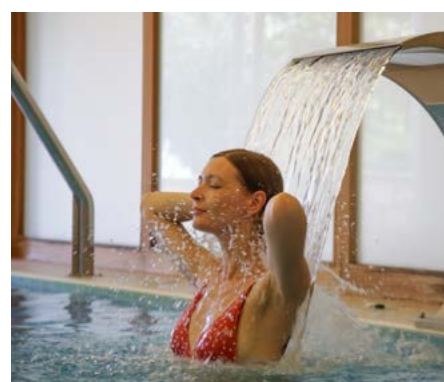
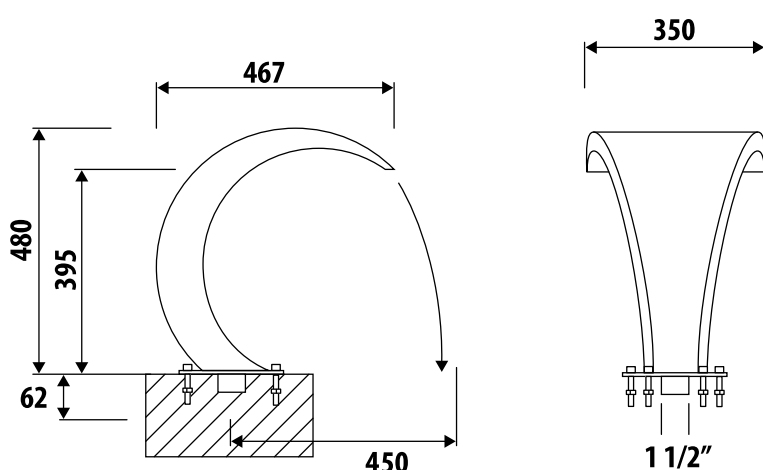

**e** LEGENDA:  
Eletropolido/a

DESCRIÇÃO	Código	Embalagem	Preço € / Un.
Cascata mini Bali, aço inox. A316 eletropolida	87185060	Un.	1.390,00 € <b>e</b>
ACESSÓRIOS			
Âncora p/ cascata mini Bali	87185043	Un.	305,00 €

#### ► DESTAQUES:

- Caudal recomendado 20 m<sup>3</sup>/h.
- Potência recomendada de bomba: 0,75 kW
- Construção em aço inoxidável AISI 316.
- Opção eletropolida.

## CASCATAS

### Cascata BOW, aço inox. A316L

► **Descrição:** A cascata BOW da Flexinox é um dos modelos de cascatas inoxidáveis mais icônicos no mercado com o seu design atrativo e qualidade. Fabricada em aço inoxidável de alta qualidade e alta resistência, AISI 316L.

*Nota: Âncora incluída.*



Dimensões em (mm):

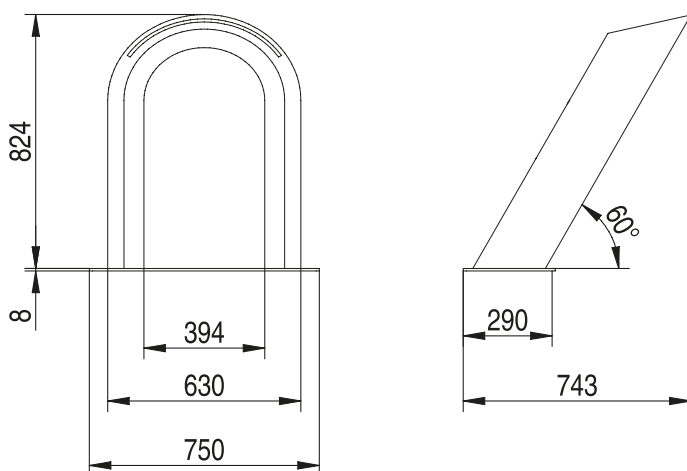

#### ► DESTAQUES:

- Caudal recomendado 20 m<sup>3</sup>/h.
- Potência recomendada de bomba: 0,75 kW
- Construção em aço inoxidável AISI 316L 2 mm espessura
- Acabamento polido brilhante
- Âncora com rosca fêmea 1 ½" e parafusos incluídos.

DESCRIÇÃO	Código	Embalagem	Preço € / Un.
Cascata BOW, aço inox. A316	87185095	Un.	<b>8.195,00 €</b>

*\* disponível sob encomenda.*



## CASCATAS

### Cascata mini BOW, aço inox. A316L

- **Descrição:** : A cascata Mini BOW da Flexinox, uma variante de menores dimensões da cascata BOW, apresenta características similares num tamanho reduzido para perfeito enquadramento com qualquer ambiente.

*Nota: Âncora incluída.*



Dimensões em (mm):

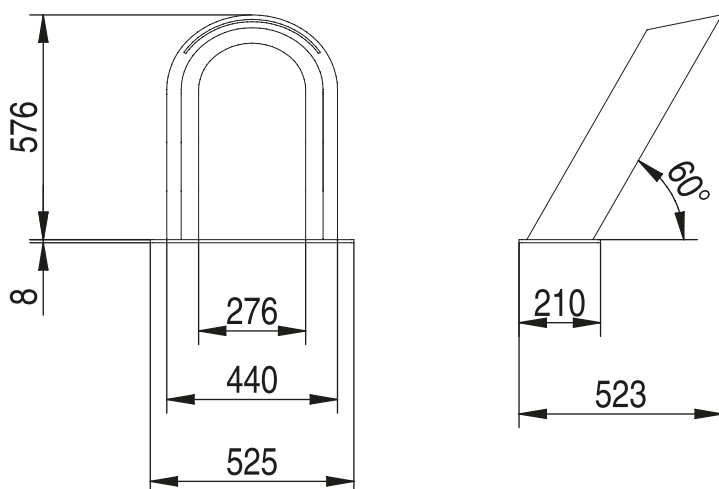

► **DESTAQUES:**

- Caudal recomendado 12 m<sup>3</sup>/h.
- Potência recomendada de bomba: 0,55 kW
- Construção em aço inoxidável AISI 316L 2 mm espessura
- Acabamento polido brilhante
- Âncora com rosca fêmea 1 ½" e parafusos incluídos.

DESCRIÇÃO	Código	Embalagem	Preço € / Un.
Cascata Mini BOW, aço inox. A316	87185096	Un.	<b>4.695,00 €</b>

## CASCATAS

### Cascata IGUAZÚ, aço inox. A316L

- **Descrição:** Tal como a Mini Bali é uma versão em menor tamanho da cascata Bali, a cascata Iguazú vem responder ao desejo daqueles que procuravam a Victoria mas num formato mais flexível.

*Nota: Âncora e embelezador incluídos.*



Cascata Iguazú



Âncora p/ Iguazú



Embelezador cascata Iguazú

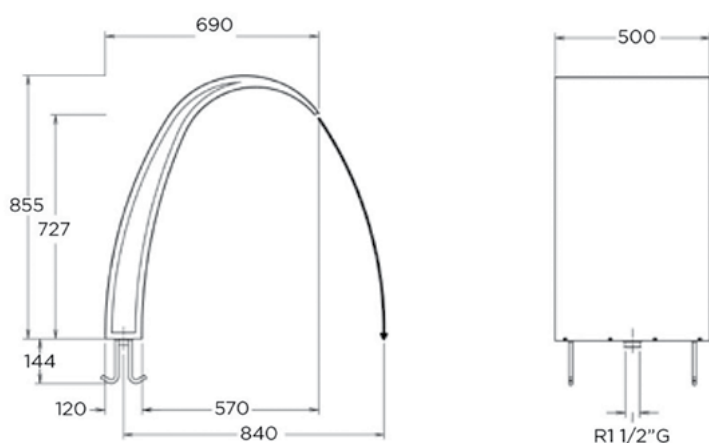

**e** **LEGENDA:**  
Eletropolido/a

DESCRIÇÃO	Código	Embalagem	Preço € / Un.
Cascata Iguazú, aço inox. A316	87185045	Un.	5.689,00 €
Cascata Iguazú, aço inox. A316 eletropolida	87186077	Un.	5.950,00 € <b>e</b>

\* disponível sob encomenda.

► **DESTAQUES:**

- Caudal de 35 m<sup>3</sup>/h.
- Potência recomendada de bomba: 2,2 kW
- Construção em aço inoxidável AISI 316.

## CASCATAS

### Cascata decorativa MAUI, aço inox. A316L

► **Descrição:** A cascata Maui da Flexinox destaca-se pelo seu design moderno e linhas cuidadas assim como o seu grande tamanho de boca. Ideal para instalações de Wellness ou piscina pública, a Maui é construída a partir de aço inoxidável de alta qualidade.

*Nota: Âncora e embelezador incluídos.*

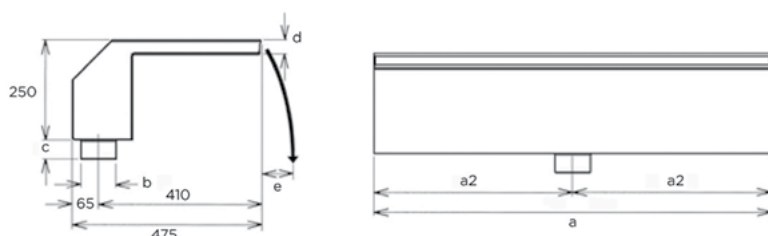

Código	A	B	C	D	E
87186061	300	2"	42	25	270
87186060	500	2"	42	25	250
87186065	1.000	3"	48	35	260

DESCRIÇÃO	Código	Embalagem	Preço € / Un.
Cascata Maui 30 cm, aço inox. A316	87062	Un.	<b>975,00 €</b>
Cascata Maui 50 cm, aço inox. A316	87063	Un.	<b>1.420,00 €</b>
Cascata Maui 100 cm, aço inox. A316	87097	Un.	<b>2.149,00 €</b>

#### ► DESTAQUES:

- Caudal até 40 m<sup>3</sup>/h.
- Potência recomendada de bomba: 0,33 kW (modelo 30 cm), 0,55 kW (modelo 50 cm) e 2,2 kW (modelo 100 cm)
- Construção em aço inoxidável AISI 316.

# CAMAS DE HIDROMASSAGEM

## Cama de Hidromassagem

- **Descrição:** O cama de hidromassagem Flexinox, fabricada em aço inoxidável AISI-316, foi desenhada de forma ergonómica de modo a obter um elevado nível de conforto. Permite obter uma hidromassagem de elevada qualidade graças aos seus 132 orifícios com  $\varnothing$  2,5 mm.

*Nota: Acessórios de instalação não incluídos.*



Suporte de apoio

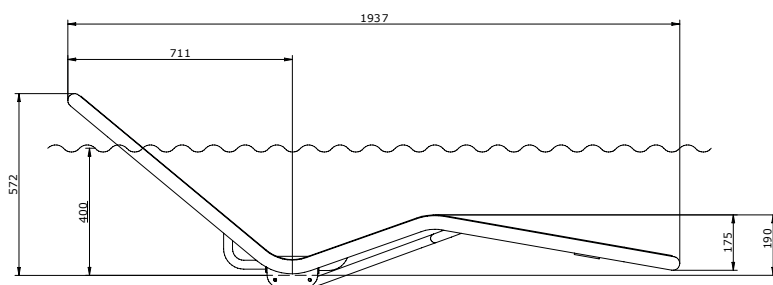

Apoio de braços

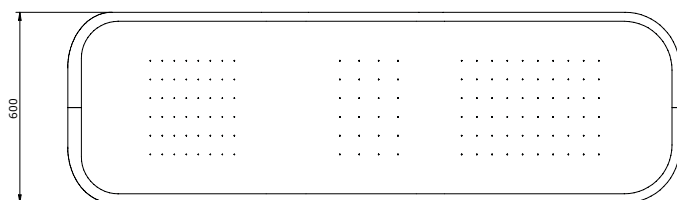

Âncora

DESCRIÇÃO	Código	Embalagem	Preço € / Un.
Cama de hidromassagem	870502	Un.	<b>5.890,00 €</b>
Âncora	87100014	Un.	<b>755,00 €</b>
ACESSÓRIOS			
Suporte de apoio 150 cm	87191013	Un.	<b>1.095,00 €</b>
Suporte de apoio 200 cm	87191011	Un.	<b>1.155,00 €</b>
Suporte de apoio 450 cm	87191014	Un.	<b>1.132,60 €</b>
Apoio de braços	87191017	Un.	<b>445,00 €</b>

### ► DESTAQUES:

- Construção em aço inoxidável AISI-316
- Tomada de ar única na base
- Suporta caudal de 145 m<sup>3</sup>/h

# CAMAS DE HIDROMASSAGEM

## Cama de Hidromassagem dupla encastrável

► **Descrição:** Os bancos de hidromassagem encastráveis da Flexinox, com o seu desenho ergonómico, permitem uma massagem por injeção de ar em toda a zona dorsal, lombar e pernas. A cama está especial por uma caixa de ar em aço inoxidável com orifícios em locais específicos para uma experiência incomparável.

*Nota: Disponível apenas por encomenda.*

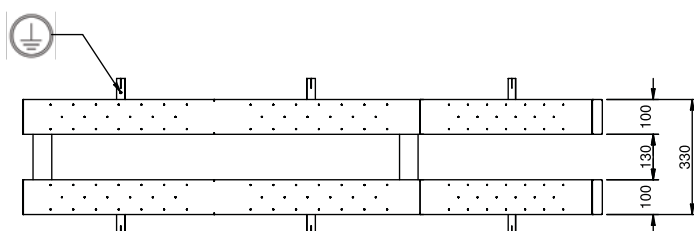
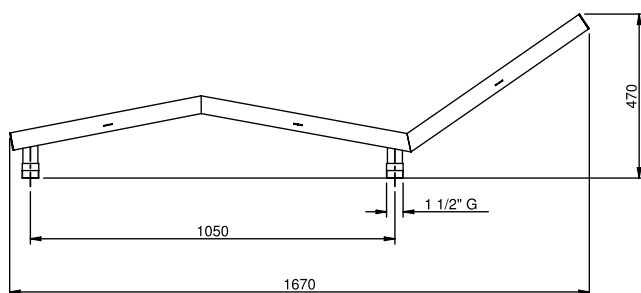
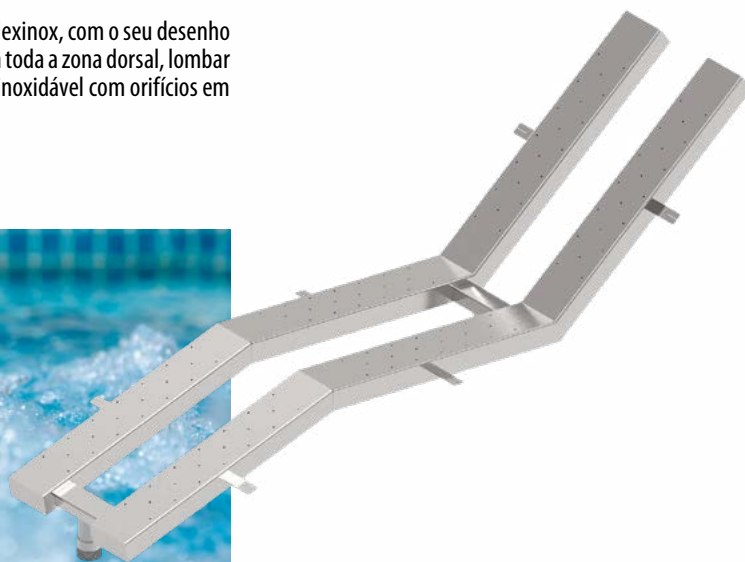

DESCRIÇÃO	Código	Embalagem	Preço € / Un.
Cama de Hidromassagem dupla encastrável	870501	Un.	<b>5.050,00 €</b>

### ► DESTAQUES:

- Construção em aço inoxidável
- Suporta caudal de 80 m<sup>3</sup>/h

# ELEVADOR HIDRÁULICO

## Elevador Hidráulico

- **Descrição:** Construído a partir de uma estrutura tubular em aço inoxidável AISI-316L, seguro ao solo por três âncoras metálicas e três pontos de apoio, dois deles na parte superior da piscina e um terceiro situado na parte inferior do elevador que se apoia na parede da piscina. Desenhado para adaptar-se à maioria das piscinas coletivas no mercado.

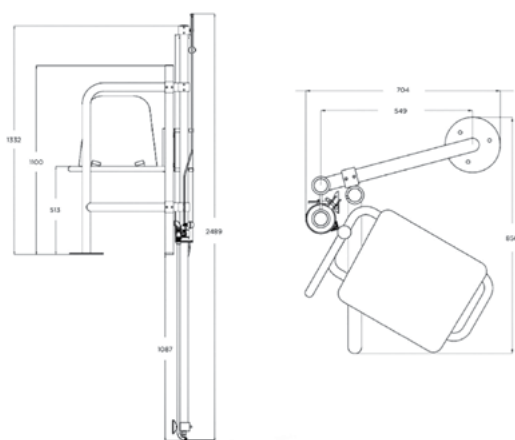

CARACTERÍSTICAS TÉCNICAS	
Capacidade de elevação	120 kg
Ângulo de rotação	150°
Estrutura e cilindro	AISI-316
Estrutura tubular e involucro	48,3 x 2 mm e 100 x 2 mm
Pressão da água	> 3 bar
Banco	Sintético, apto para exteriores

DESCRIÇÃO	Código	Embalagem	Preço € / Un.
Elevador hidráulico, aço inox. A316	870503	Un.	<b>11.395,00</b>

### ► DESTAQUES:

- Dois comandos de acionamento: um fora de água e outro no eixo de elevação.
- Cumpre com as normativas EN ISO 12100-1, EN ISO 12100-2, EN 418, EN 982, EN 1050 e 10535.
- Construção em aço inoxidável AISI-316L.

# ACESSÓRIOS SALVA-VIDAS

## Aros salva-vidas

- **Descrição:** Aros salva-vidas construídos a partir de plástico ou polietileno de alta densidade. Equipados com bandas refletoras e corda.

Dados técnicos	Aro salva-vidas plástico homologado	Aro salva-vidas plástico
Ø exterior (mm)	700	720
Ø interior (mm)	440	440
Peso (kg)	2,5	



Aro Salva-vidas Plástico

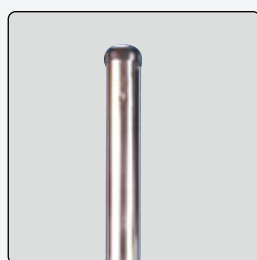

Pé de suporte de aro salva-vidas



Suporte de aro salva-vidas

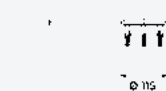

Cordão em alumínio salva-vidas

DESCRIÇÃO	Código	Embalagem	Preço € / Un.
Aro Salva-vidas em plástico	87046	Un.	<b>79,00 €</b>
Aro Salva-vidas homologado plástico	870460	Un.	<b>149,00 €</b>
ACESSÓRIOS			
Suporte de aro salva-vidas	87040	Un.	<b>115,00 €</b>
Pé de suporte de aro salva-vidas	87041	Un.	<b>175,00 €</b>
Cordão em alumínio salva-vidas	82059	Un.	<b>39,00 €</b>

### ► DESTAQUES:

- Homologação de acordo com a norma SOLAS 74/96, M.E.D., R.I.N.A., IMO RES. MSC 81 (C70), EN 16582

“Venha descobrir  
a forma mais  
econômica e ecológica  
para o tratamento de  
água da sua piscina”







## MEDIÇÃO E ANÁLISE DE ÁGUA

# 313

### EQUILIBRIO DA ÁGUA

- INTRODUÇÃO

314

### LEITORES DIGITAIS

- FOTÓMETRO SCUBA 3S
- FOTÓMETRO POOLLAB 2.0
- FOTÓMETRO MD110
- AQUACHEK TRUTEST
- MEDIDOR ELETRÓNICO SD30
- MEDIDOR ELETRÓNICO FT11
- MEDIDOR ELETRÓNICO FT6012

315  
316  
316  
317  
317  
318  
318

### REAGENTES DPD

- PASTILHAS DPD P/ POOLTESTER

319

### ESTOJOS ANALISADORES

- POOLTESTER
- ESTOJO ANALISADOR ECOPOOL

320  
320

### TIRAS ANALÍTICAS

- AQUACHEK SAL
- AQUACHEK SELECT 7 EM 1
- AQUACHEK YELLOW
- AQUACHEK PEROXIDE
- AQUACHEK FERRO

321  
321  
322  
322  
323



# MANTENHA O EQUILÍBRIO DA ÁGUA DA SUA PISCINA

Ter uma piscina com a água equilibrada é fundamental para que a mesma se encontre em perfeitas condições de desinfecção e uso. O produto químico que adicionamos à piscina, nunca cumprirá a sua função se não tivermos em conta os seguintes parâmetros:

- > pH
- > Alcalinidade
- > Dureza
- > Cloro livre
- > Estabilizador

## pH

O pH é a medida da acidez ou da basicidade da água. A água com valor de pH inferior a 7 é ácida; e com valor maior é básica. É importante controlar e ajustar o pH, se necessário, todos os dias. O valor ideal do pH deve estar situado entre os 7,2 - 7,6. Se o pH for demasiado alto provocará um maior consumo de desinfetante. Para corrigi-lo deve adicionar Redutor de pH (pH-) Ecopool. Se o pH for demasiado baixo, pode provocar corrosão dos metais e irritação nas mucosas e olhos. Para corrigi-lo deve adicionar incrementador pH (pH+) Ecopool.

## Alcalinidade

É a quantidade de carbonatos, bicarbonatos e hidróxidos existentes na água da sua piscina. O valor ideal de alcalinidade está entre os 80 e dos 120 ppm. Quando a água é pouca alcalina produz corrosão e manchas nas partes metálicas e acessórios da piscina, e também dificulta o controlo do pH.

## Dureza

É a quantidade de cálcio dissolvido na água. O valor ideal é entre os 175 e os 300 ppm ( $\text{CaCO}_3$ ). A deficiência em cálcio produz picaduras na superfície do tanque da piscina e corrosão nas partes metálicas e acessórios da piscina.

## Cloro Livre

O cloro livre é a quantidade de cloro ativo que permanece na água, um vez destruída parte do cloro total pelos microorganismos que inicialmente existiam na piscina e pela ação do sol. A sua presença na água é importante para a destruição dos microorganismos que possam vir depois. O valor do cloro livre recomendado na piscina nunca deve ser inferior a 1 ppm. Menos de 1 ppm de cloro livre na água da piscina, permitirá o crescimento das bactérias e algas na água, ocasionando condições anti-higiênicas e desagradáveis. A quantidade exata de produto clorado necessária dependerá do número de banhistas, da luz solar e das condições atmosféricas. É necessário controlá-lo no mínimo 3 vezes por dia.

## Estabilizador (Ácido isocianúrico)

Na sua maioria, os produtos desinfetantes são pouco estáveis, e normalmente, com a simples ação do sol ou da temperatura, perdem a sua eficácia ou evaporam. É necessário o uso de um estabilizador para que permanecem o máximo tempo possível na água. O estabilizador mais usado hoje em dia é o ácido isocianúrico que deve ser mantido entre 30 a 50 ppm. Se a concentração é demasiado alta, atrasará a eficácia do produto desinfetante e será necessário esvaziar parte da piscina e voltar a enchê-la com água nova que não contenha ácido isocianúrico. A concentração de ácido isocianúrico nunca deverá ser superior a 75 ppm.

**Descubra os produtos para medição e análise da água que temos ao seu dispor...**

# LEITORES DIGITAIS

Novidade

## Fotómetro Scuba3s

► **Descrição:** Controle a água da piscina sem esforço. O Scuba é obrigatório em todas as piscinas. A nova geração do popular leitor eletrônico de água, agora monitoriza a higiene da sua piscina de forma mais rápida, versátil, prática e simples.

Fácil de usar com visor grande!



CARACTERÍSTICAS GERAIS	
Óptica	LED (luz branca), sensor óptico multicanal com difusor
Conformidade	CE, UKCA
Display	LCD matricial com luz de fundo (vermelho, branco, verde), 35 x 25 mm
Interface de dados	NFC (Near Field Communication)
Conectividade de aplicativos	✓
Registo de dados	100 conjuntos de dados
Alimentação	2 pilhas AA, vida útil da bateria: 5.000 medições
Temperatura de trabalho	5-50 °C
À prova de água	✓
Parâmetros	Cloro (total, livre, combinado), Bromo, valor de pH, Alcalinidade-m, Dureza cálcica, Ácido cianúrico, Cloro ativo, Oxigénio ativo, Cobre, Fosfato
Teclado	4 botões para diversas funções
Dimensões (mm)	70 x 45 x 145
Peso (g)	165

### ► DESTAQUES:

- Display de grande dimensão com animações & ícones.
- Transferência de dados sem fio via NFC.
- Sinal luminoso (verde/vermelho) para indicar condições seguras de água.
- Todos os parâmetros importantes da água.
- Lovibond® Pool-App para manutenção e medição dos parâmetros da água.

DESCRIÇÃO	Código	Embalagem	Preço €
Fotómetro Scuba3s	8200952	Un.	<b>229,00 €</b>

# LEITORES DIGITAIS

## Fotómetro PoolLab 2.0®

WATER-I.D.  
WATER TESTING EQUIPMENT

► **Descrição:** O novo PoolLab® 2.0 é um fotómetro de quadruplo comprimento de onda para análise profissional dos níveis de referência químicos da água de piscinas e spas. Os seus seis botões permitem-lhe acesso imediato aos parâmetros pré-instalados, nomeadamente: pH, Cloro (livre/combinado/total), Alcalinidade, Ácido Cianúrico, Oxigénio Ativo, Bromo, Dióxido de cloro, Ozono, Peróxido de Hidrogénio, Dureza Total, Dureza Cálcica, Alumínio, Amónio, Cloraminas, Cobre e Fosfatos.

Como o PoolLab® 2.0 utiliza tecnologia Bluetooth, pode ser facilmente conectado a software/aplicação gratuito para gestão dos resultados de teste. Após a sincronização dos resultados, o software poderá fazer recomendações de dosagem com base nos valores introduzidos de desinfetante.

► **O kit inclui:**

- O fotómetro PoolLab 2.0
- 3 x pilhas AA
- Vara plástica de agitar
- 20 pastilhas DPD N° 1 (cloro livre)
- 10 pastilhas DPD N° 3 (cloro combinado/total)
- 20 pastilhas Phenol Red (pH)
- 10 pastilhas Alkalinity-M (alcalinidade)
- 10 pastilhas CYA-Test (Ácido cianúrico/estabilizador)
- Manual impresso



► **DESTAQUES:**

- Mede 3 parâmetros em paralelo
- 24 Parâmetros da Piscina
- Bluetooth® e Wi-Fi
- Visor colorido grande
- Frascos substituíveis
- 4 comprimentos de onda
- IP68
- Software Livre | Aplicativo | Nuvem

Código QR video de apresentação



DESCRIÇÃO	Código	Embalagem	Preço €
Fotómetro Poollab 2.0	815506001	Un.	<b>249,00 €</b>

## Fotómetro MD110



► **Descrição:** O fotómetro MD110 é um leitor digital de valores de referência químicos da água que utiliza filtros de interferência de alta qualidade e luzes LED de longa durabilidade sem partes amovíveis numa câmara de medição transparente. O resultado são análises precisas e rápidas, sendo o instrumento de fácil utilização, design ergonómico, dimensões compactas e resistência aos choques.

MD110 3 em 1:	MD110 6 em 1:
Cloro	Cloro
pH	Bromo
Ácido Cianúrico	pH
-	Ácido Cianúrico
-	Alcalinidade
-	Dureza cálcica

Ideal para Piscinas Públicas



► **DESTAQUES:**

- Resistente à água
- Indicador de Calibragem
- Scroll Memory
- Ecrã iluminado
- Desliga-se automaticamente
- Função memória
- Relógio e data em tempo real
- Medição e teste fiáveis
- Bluetooth

DESCRIÇÃO	Código	Embalagem	Preço €
Fotómetro MD110 3 em 1	8204611	Un.	<b>845,00 €</b>
Fotómetro MD110 6 em 1	8204610	Un.	<b>995,00 €</b>
Frasco de vidro p/ MD110	8200999	Un.	<b>15,90 €</b>

# LEITORES DIGITAIS

## AquaChek TruTest



- ▶ **Descrição:** O leitor digital de tiras analíticas AquaChek TruTest foi especialmente concebido para os proprietários de piscinas e spas pois combina a facilidade e precisão das tiras analíticas com a mais avançada tecnologia digital. Esqueça a necessidade de adivinhar o resultado das tiras, basta submergir uma tira analítica na água da sua piscina ou spa, inseri-la no leitor e esperar apenas alguns segundos pelos resultados precisos.
- ▶ Os resultados são apresentados em formato numérico para o Cloro Livre, Bromo, pH e Alcalinidade Total. Indicadores de “baixo”, “ok” ou “alto” para cada parâmetro do teste. Resistente à água e guarda os resultados dos últimos 9 testes.
- ▶ **Modo de utilização:** Após a contagem decrescente 3, 2, 1 no ecrã do leitor digital, mergulhe a tira analítica na água removendo de seguida o excesso de água. Coloque a tira no medidor diretamente sobre o medidor cuidadosamente sem deslizar pelo vidro. Utilize a capa solar quando realizar o teste sob luz intensa. Receba o resultado em apenas alguns segundos! Caso utilize bromo em vez de cloro basta multiplicar o valor de Cloro Livre por 2,2 para obter a leitura correta.



Leitor digital de tiras analíticas para medição de:

- Cloro livre / bromo
- pH
- Alcalinidade total

Resultados rápidos e precisos.



Fácil de usar com visor grande!

DESCRIÇÃO	Código	Embalagem	Preço €
Leitor digital AquaChek TruTest	82044	Un.	129,50 €
Recarga de tiras analíticas (50 tiras)	82050	Un.	16,80 €

## Medidor eletrónico SD30



- ▶ **Descrição:** O medidor eletrónico SD30 é um sistema portátil manual para a medição da salinidade, condutividade e TDS. Podem ser armazenados até 25 resultados na memória do medidor com valores, data e temperatura. A principal vantagem face à maior parte das soluções existentes no mercado é o facto de medir diretamente o nível de salidade em vez de fazer aproximações com base na densidade.

CARACTERÍSTICAS GERAIS	
Alcance (condutividade)	0,01 - 20,00 mS/cm
Alcance (salinidade)	0,01 - 10 g/L
Alcance (TDS)	0,01 - 20,00 ppt
Alcance (temperatura)	0-60 °C
Compensação de temperatura	Automática
Display	22 x 22 mm LCD com retro-iluminação
Autonomia	> 100 horas de utilização contínua
Alimentação	4 x AAA
Auto-off	8 minutos sem utilização



### ▶ DESTAQUES:

- Analisa diretamente o nível de sal na água em vez de realizar aproximações potencialmente erradas.
- Permite a memorização de até 25 leituras.
- Realiza a compensação automática dos valores consoante a temperatura da água.

DESCRIÇÃO	Código	Embalagem	Preço €
Medidor eletrónico SD30	818506001	Un.	295,00 €

# LEITORES DIGITAIS

## Medidor Eletrónico pH FT11

WATER-I.D.  
WATER TESTING EQUIPMENT

► **Descrição:** Medidor eletrónico para determinar o valor do pH sem a necessidade de reagentes adicionais (pastilhas, gotas, etc.), os Medidores Eletrónicos oferecem uma forma absolutamente profissional de medir vários valores de água. O valor estabelecido é exibido no dispositivo segundos depois de mergulhar o dispositivo no líquido de amostra. Os elétrodos sensíveis, no entanto, devem ser sempre mantidos húmidos. Tanto as baterias quanto os elétrodos podem ser trocados.



► **DESTAQUES:**

- Medição eletroquímica

**MODO DE USAR**

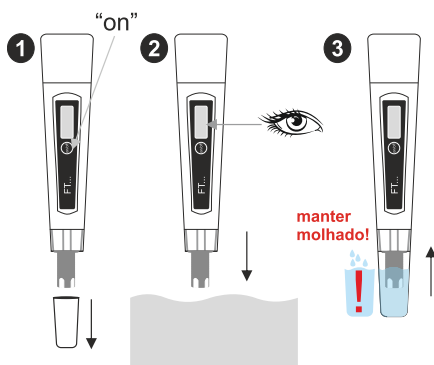

CARACTERÍSTICAS GERAIS	
Alcance	0,0 - 14,0 pH
Alcance (temperatura)	0-50 °C RH 100%
Compensação de temperatura	-----
Resolução	0,1 pH
Calibração	Manual
Precisão	+/- 0,1 pH
Autonomia	~ 1000 h
Alimentação	3 pilhas de 1.5V
Dimensão	153 x 24 mm
Peso	45 g

DESCRIÇÃO	Código	Emb.	Preço €
Medidor eletrónico pH FT11	815506002	Un.	<b>59,95 €</b>

## Medidor Eletrónico pH FT6012

WATER-I.D.  
WATER TESTING EQUIPMENT

► **Descrição:** Medidor eletrónico para determinar o valor de pH. Sem a necessidade de reagentes adicionais (pastilhas, gotas, etc.), os Medidores Eletrónicos oferecem uma forma absolutamente profissional de medir vários valores de água. O valor estabelecido é exibido no dispositivo segundos depois de mergulhar o dispositivo no líquido de amostra. Os elétrodos sensíveis, no entanto, devem ser sempre mantidos húmidos. Eles devem ser calibrados em intervalos regulares, de preferência antes de cada medição, usando um líquido de referência. Tanto as baterias quanto os elétrodos podem ser trocados. A faixa de trabalho do Medidor Eletrónico está entre 0 - 50°C e a temperatura pode ser compensada determinando o valor de medição.



► **DESTAQUES:**

- Resposta rápida, confiável e precisa
- Visor LCD grande 21 x 18 mm para leitura conveniente.
- Estojo ABS resistente a impactos à prova d'água projetado com classificação IP57.
- Calibração manual de 2 pontos.
- Compensação automática de temperatura (ATC).
- O módulo do eletrodo pode ser facilmente trocado pelo utilizador.
- O medidor desliga automaticamente após 5 minutos.

CARACTERÍSTICAS GERAIS	
Alcance	0,00 - 14,00 pH
Alcance (temperatura)	0-90 °C RH 100%
Compensação de temperatura	Automática
Resolução	0,01 pH
Calibração	Manual
Precisão	+/- 0,02 pH
Autonomia	~ 1000 h
Alimentação	2 pilhas de 3 V
Dimensão	170 x 33,5 mm
Peso	85 g

DESCRIÇÃO	Código	Emb.	Preço €
Medidor eletrónico pH FT6012	815506003	Un.	<b>198,00 €</b>

# REAGENTES DPD



## Reagentes DPD

- ▶ **Descrição:** Os reagentes DPD são um método colorimétrico à base de N-Dietil-p-fenilendiamina que ao entrar em contato com uma amostra de água reagem, fazendo a mesma ficar em cor magenta proporcionalmente à concentração de cloro presente na água.
- ▶ Os reagentes DPD são de cor branca e possuem uma aparência cristalina. Quando um reagente (pastilha ou pó) não está branco e apresenta uma cor cinzenta/acastanhada não deve ser utilizado. Os reagentes líquidos por outro lado são habitualmente incolores, quando estão castanhos não devem ser utilizados. Para evitar resultados errados, evite o uso de reagentes em mau estado.



### PASTILHAS PARA POOLTESTER

DESCRIÇÃO	Código	Emb.	Preço €
Pastilhas DPD nº 1 Rapid (250 testes) (cloro livre e bromo)	82009	Un.	<b>24,90 €</b>
Pastilhas PHENOL RED Rapid (250 testes) (pH)	820091	Un.	<b>24,90 €</b>
Pastilhas DPD nº 3 Rapid (250 testes) (cloro total)	820094	Un.	<b>24,90 €</b>
Pastilhas DPD nº 4 Rapid (250 testes) (oxigénio ativo)	8200922	Un.	<b>50,90 €</b>

### PASTILHAS PARA FOTÓMETROS

DESCRIÇÃO	Código	Emb.	Preço €
Pastilhas DPD nº 1 (250 testes) (cloro livre e bromo)	820093	Un.	<b>24,90 €</b>
Pastilhas PHENOL RED (250 testes) (pH)	820092	Un.	<b>24,90 €</b>
Pastilhas DPD nº 3 (250 testes) (cloro total)	820098	Un.	<b>24,90 €</b>
Pastilhas CyA-Test (250 testes) (estabilizador)	8200920	Un.	<b>29,90 €</b>
Pastilhas ALKA-M (50 testes) (alcalinidade)	82001002	Un.	<b>12,30 €</b>
Pastilhas CALCIO H (100 testes) (dureza cálcica)	8200919	Un.	<b>58,60 €</b>
Pastilhas GLYCINE (100 testes) (auxiliar)	8200900	Un.	<b>18,00 €</b>
Pastilhas HYDROXIDE PEROXIDO LR (100 testes) (oxigénio baixo alcance)	8200901	Un.	<b>39,10 €</b>
Pastilhas HYDROXIDE PEROXIDO HR (100 testes) (oxigénio alto alcance)	8200902	Un.	<b>39,10 €</b>
Pastilhas ACIDIFYING PT (100 testes) (auxiliar oxigénio alto alcance)	8200903	Un.	<b>15,90 €</b>

# ESTOJOS ANALISADORES

## Pooltesters



- ▶ **Descrição:** Os analisadores pooltester fornecem a forma mais simples de testar os valores de água doméstica mais populares. Medindo dois valores ao mesmo tempo, os pooltesters usam pastilhas de rápida dissolução para fornecer resultados fiáveis rapidamente.
- ▶ **Modo de utilização:** Retire a tampa do pooltester, encha o mesmo com água da piscina até ao topo. Posteriormente coloque diretamente as pastilhas adequadas nos respetivos compartimentos. Feche a tampa, agite suavemente e após algum tempo compare as cores do pooltester com a cor da água.



Pooltester pH-Cloro livre



Pooltester pH-Bromo

DESCRIÇÃO	Código	Embalagem	Preço €
Pooltester pH-Cloro livre	820095	Un.	<b>18,80 €</b>
Pooltester pH-Bromo	820096	Un.	<b>18,80 €</b>
Pooltester pH-Oxigénio Ativo	8200921	Un.	<b>23,90 €</b>

## Estojo analisador



- ▶ **Descrição:** O estojo analisador Ecopool é uma forma económica rápida e fácil (embora não tão precisa como outros sistemas) para se saber o nível de desinfetante e pH na água da piscina. Ideal para análise diária e deve ser substituído anualmente. É composto de 2 reagentes: OTO (ortodolidina) para a determinação do nível de desinfetante e o fenol vermelho para determinação do nível de pH.
- ▶ **Modo de utilização:** Encha o estojo até à linha indicada com água e despeje seis gotas de vermelho de fenol no compartimento vermelho e seis gotas de OTO no compartimento amarelo. Utilizando as tabelas de cores como referência, determine os níveis de cloro e pH. Recomendamos que teste a água duas a três vezes por semana, este hábito assegurará bons níveis de cloro e não terá que se preocupar com um pH corrosivo.



DESCRIÇÃO	Código	Embalagem	Preço €
Teste pH-Cloro livre	82010	Un.	<b>5,95 €</b>
Teste pH-Cloro livre	82010	Cx. 12 Un.	<b>5,50 €</b>
Recarga p/ analisador de cloro total e pH, 20 mL, OTO e fenol vermelho	82011	Un.	<b>2,80 €</b>
Recarga p/ analisador de cloro total e pH, 20 mL, OTO e fenol vermelho	82011	Cx. 24 Un.	<b>2,60 €</b>
Recarga p/ analisador de cloro total, 200 mL de OTO	82007	Un.	<b>14,95 €</b>
Recarga p/ analisador de pH, 200 mL de fenol vermelho	82008	Un.	<b>14,95 €</b>



# TIRAS ANALÍTICAS

## AquaChek Sal



- ▶ **Descrição:** O sistema de tiras analíticas AquaChek Salt contém os testes necessários para manter a água limpa e saudável assim como elevados níveis de eficiência dos sistemas cloradores de sal. As máquinas de sal utilizam o cloreto de sódio (sal) para gerar cloro sendo que as máquinas comuns trabalham entre 2.500 e 5.000 ppm.
- ▶ **Modo de utilização:** Recolha uma amostra de água num pequeno copo limpo, dois ou três centímetros são suficientes. Coloque a tira analítica na amostra de água e deixe ensopar a faixa amarela até a banda da mesma cor no topo ficar preta. Remova a tira analítica e determine onde o topo da cor para, usando-o de seguida para o comparar à tabela na embalagem e achar o nível de sal.



Teste AquaChek sal (10 Tiras)		
Código	Embalagem	Preço €
82048	Un.	18,60 €

## AquaChek Select 7 em 1



- ▶ **Descrição:** O kit AquaChek Select 7 em 1 é ideal para consumidores que querem uma análise mais completa da água da sua piscina ou spa. Receba 7 valores de referência com apenas uma tira. Tenha os resultados de cloro livre, pH, alcalinidade total, ácido cianúrico, dureza total, cloro total e bromo total em meros segundos!
- ▶ **Modo de utilização:** Remova uma tira analítica AquaChek Select 7 em 1 da embalagem e mergulhe-a na água da piscina ou spa removendo-a de imediato. Segure a tira analítica com a face dos testes virada para cima durante 15 segundos (sem remover o excesso de água) e compare as cores com a tabela fornecida de seguida.



Teste AquaChek Select 7 em 1 (50 Tiras)		
Código	Embalagem	Preço €
82040	Un.	26,90 €



# TIRAS ANALÍTICAS

## AquaChek Yellow



- ▶ **Descrição:** Criado especificamente para piscinas ou spas que são desinfetadas com cloro, o AquaChek Yellow contém um teste específico para Estabilizador (ácido cianúrico) que é especialmente importante em piscinas ou spas exteriores que estão sujeitos à dissipação de cloro pela ação dos raios UV. Controlo também os valores de cloro livre, pH e alcalinidade.
- ▶ **Modo de utilização:** Mergulhe a tira analítica na água e remova imediatamente. Espere 15 segundos com a tira analítica voltada com a face dos testes para cima (não remova o excesso de água). Compare os testes de pH, cloro livre, alcalinidade total e estabilizador (nesta ordem) com a tabela de cores fornecida.



Teste AquaChek Yellow (50 Tiras)		
Código	Embalagem	Preço €
82051	Un.	15,50 €

## AquaChek Peroxide



- ▶ **Descrição:** O peróxido de hidrogénio desinfeta e clarifica a água da piscina oxidando os contaminantes orgânicos depositados na mesma. Mantenha os níveis controlados para garantir água que é tanto limpa como saudável. Tenha os resultados do nível de peróxido (oxigénio ativo), pH e alcalinidade total da água.
- ▶ **Modo de utilização:** Mergulhe a tira analítica na água e remova-a imediatamente (sem remover o excesso de água). Compare imediatamente o nível de peróxido com a tabela fornecida, passados 15 segundos compare o nível de pH e alcalinidade.



Teste AquaChek Peroxide (25 Tiras)		
Código	Embalagem	Preço €
82071	Un.	16,90 €

# TIRAS ANALÍTICAS

## AquaChek Ferro

**AquaChek**  
Pool & Spa Test Strips

- ▶ **Descrição:** O AquaChek Iron, tiras analíticas para o teste do nível de ferro, permite-lhe medir de forma rápida, simples e fiável o nível de contaminação metálica na água. A medição deste indicador é fundamental para a prevenção da formação de manchas e descoloração de água em piscinas e spas.
- ▶ **Modo de utilização:** Mergulhe a tira analítica na água da piscina ou spa removendo-a de imediato. Sem remover o excesso, segure a tira analítica com a face do teste virada para cima e compara as cores obtidas com a tabela guia.



Teste Ferro AquaChek (10 Tiras)		
Código	Embalagem	Preço €
8830100	Un.	49,85 €



FERRO

**É muito importante medir e analisar a água regularmente, para que se possa controlar a sua qualidade.**

“Cuidar da sua  
piscina nunca foi  
tão fácil”



## TRATAMENTO DE ÁGUA

# 325

### DESINFETANTES CONCENTRADOS

- INTRODUÇÃO 326
- ANTIFOSFATOS 328
- DESENGORDURANTE LINHA DE ÁGUA 329
- NEUTRALIZADOR DE METAIS 330
- DESTRUIDOR DE SUGIDADE 331
- DESTRUIDOR DE ALGAS RESISTENTES 332
- ELIMINADOR DE ALGAS 333
  
- VALORES DE REFERÊNCIA QUÍMICOS 334

### DESINFETANTES MULTIFUNÇÕES

- DEZ AÇÕES 335
- CINCO AÇÕES 335
- DOSEADOR TRÊS AÇÕES 335

### DESINFETANTES COM CLORO ESTABILIZADO

- CLORO GRÃO 336
- CLORO T-250 G 336
- CLORO RÁPIDO T-20 G 336

### DESINFECÇÃO COM OXIGÉNIO

- OXIGÉNIO ATIVO PÓ 337
- OXIGÉNIO ATIVO T-20 G 337

### DESINFECÇÃO COM BROMO

- BROMO 338

### DESINFECÇÃO COM DICLORO

- CLORO SHOCK 338

### CLORO NÃO ESTABILIZADO & KIT MINI PISCINAS

- HIPOCLORITO DE SÓDIO LÍQUIDO 339
- KIT MINIPISCINAS 339

### TRATAMENTO ANTIALGAS

- ANTIALGAS CONCENTRADO 5X 340
- ANTIALGAS DUPLA CONCENTRAÇÃO ABRILHANTADOR 340
- ANTIALGAS SHOCK 340

### CLARIFICAÇÃO DA ÁGUA

- FLOCULANTE CONCENTRADO 5X 341
- FLOCULANTE LÍQUIDO 341
- FLOCULANTE TABLETES 342
- FLOCULANTE EM SAQUINHOS 342

### CORRETORES DE PH

- REDUTOR DO PH SÓLIDO (pH -) 343
- INCREMENTADOR DO PH SÓLIDO (pH +) 343
- REDUTOR DO pH LÍQUIDO (pH -) 344
- INCREMENTADOR DO PH LÍQUIDO (pH +) 344

### EQUILÍBRIO DA ÁGUA

- INCREMENTADOR DE ALCALINIDADE 345
- NEUTRALIZADOR DE CLORO/BROMO 345
- ESTABILIZADOR DE CLORO 345

### LIMPEZA DE PISCINA, FILTRO E SUPERFÍCIE DA ÁGUA

- LIMPADOR DE PAREDES – PISCINAS DE BETÃO E CERÂMICAS 346
- LIMPADOR DE LINHA DE FLUTUAÇÃO PISCINAS DE BETÃO 346
- LIMPADOR DE CÉLULAS 346
- ANTICALCÁRIO 347
- ÁCIDO CLORÍDRICO 347

### PRODUTOS PARA O INVERNO

- INTRODUÇÃO 348
- ANTIALGAS INVERNADA 349
- DOSEADOR INVERNADA 349



## A NOVA GAMA É COMPOSTA POR 6 PRODUTOS COMPLETOS PARA O TRATAMENTO QUÍMICO DA ÁGUA

# GAMA DE PRODUTOS QUÍMICOS SUPER CONCENTRADOS.

# Dr. água



TRATAMENTO DE ÁGUA

"Este novo produto vem numa embalagem com um doseador, que irá ajudar na preparação da dose necessária."

### Antifosfatos

Tem como função principal a remoção dos fosfatos da água da piscina. Os fosfatos são moléculas que são necessárias ao crescimento de algas e outros organismos aquáticos, podendo surgir na piscina por via de ramos, folhas, sujidade, insetos, fertilizantes, pesticidas, nadadores ou pela adição de produtos químicos com fosfatos. A remoção destas moléculas previne o surgimento de algas e promove a eficácia dos outros produtos desinfetantes.

### Desengordurante Linha de Água

Com a sua fórmula potente e em formato viscoso, adere-se com particular eficácia à sujidade nas paredes da piscina e remove eficazmente gordura, incrustações calcárias e manchas metálicas.

### Neutralizador de Metais

É um produto com uma fórmula altamente concentrada que permite, através da sua ação de grande alcance, sequestrar as incrustações e manchas provenientes da presença de metais tal como cobre, ferro e manganésio na água da piscina. Os metais são adicionados naturalmente às piscinas pela adição de água e, em excesso, começam a formar manchas coloridas que devem ser removidas o mais prontamente possível.

### Destruidor de Sujidade

É um produto com uma formulação extremamente concentrada para resolver os problemas com a sujidade presente na água da sua piscina. A sua utilização permite obter uma água limpa e cristalina. Particularmente eficaz contra matéria orgânica em suspensão, cremes corporais e remanescentes de bronzeadores. Ajuda a prevenir a acumulação de sujidade na linha de flutuação.

### Destruidor de Algas Resistentes

É um produto com uma fórmula com componentes ativos registados que detem uma eficácia impressionante na resolução de problemas com algas resistentes (algas castanhas e pretas). É um potente algicida de amplo espectro de ação, efeito floculante e isento de cobre e iões metálicos potencialmente prejudiciais para a saúde humana a longo prazo e estética da piscina.

### Eliminador de Algas

É um produto à base de uma fórmula superconcentrada que não forma espuma que é muito eficaz contra um número elevado de algas que prejudicam a estética da piscina e, por promoverem o desenvolvimento de microrganismos, podem ser um risco para a saúde. A sua utilização promove uma água particularmente azul, tratamentos de choque com resultados notáveis e redução do consumo de desinfetantes.

### Como usar o doseador:



**1.** Vire a embalagem de cabeça para baixo, de maneira a encher a câmara doseadora.



**2.** Desenrosque a tampa da embalagem



**3.** Despeje o líquido



**AJUSTAR A DOSE**  
Incline o frasco para obter a dosagem necessária.



# expositor GAMA SUPER CONCENTRADOS



TRATAMENTO DE ÁGUA



# DESINFETANTES CONCENTRADOS

## ANTIFOSFATOS



- ▶ **Descrição:** O Antifosfatos tem como função principal a remoção dos fosfatos da água da piscina. Os fosfatos são moléculas que são necessárias ao crescimento de algas e outros organismos aquáticos, podendo surgir na piscina por via de ramos, folhas, sujidade, insetos, fertilizantes, pesticidas, nadadores ou pela adição de produtos químicos com fosfatos. A remoção destas moléculas previne o surgimento de algas e promove a eficácia dos outros produtos desinfetantes.
- ▶ Antes de utilizar o Antifosfatos é recomendado analisar o nível de fosfatos na água com a ajuda de um kit de teste apropriado.
- ▶ **Modo de utilização:** O produto deve ser repartido de forma equitativa pela superfície da piscina, na quantidade recomendada consoante a quantidade de fosfatos na água da piscina. A seguir à dosagem do produto é recomendado um tratamento com floculante de modo a remover qualquer turbidez que tenha surgido.
- ▶ **Dosagem:** Recomenda-se a dosagem de 30 mL de Antifosfatos por cada 10 m<sup>3</sup> de água e 1.000 ppb. Exemplo: para uma piscina com 40 m<sup>3</sup> e 1.000 ppb de fosfatos, dosear 120 mL de produto.

As dosagens apresentadas são meramente orientativas podendo ser adequadas à sujidade e condições particulares de cada piscina. **Atenção!** Tenha sempre em atenção a elevada concentração do produto antes de efetuar alterações na dosagem.

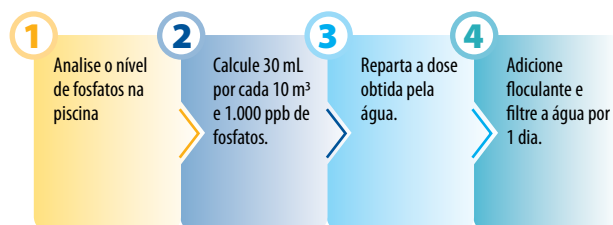

Código	Emb.	Emb. Caixa	Preço Litro	Preço Caixa
88616	1 L	6	21,95 €	131,70 €

*"elimina os fosfatos da água."*





# DESINFETANTES CONCENTRADOS

## DESENGORDURANTE LINHA DE ÁGUA



► **Descrição:** O Desengordurante de Linha de Água, com a sua fórmula potente e em formato viscoso, adere-se com particular eficácia à sujidade nas paredes da piscina e remove eficazmente gordura, incrustações calcárias e manchas metálicas.

A utilização do Branqueador de Linha de Água deve ser sempre realizada em conjunto com luvas de proteção apropriadas. De modo a prevenir possíveis incompatibilidades por debilidade do liner, recomenda-se testar uma pequena área num local pouco visível antes de aplicar o produto em toda a piscina.

► **Modo de utilização:** A utilização deve ser realizada vertendo uma pequena quantidade sobre uma esponja ou escova e esfregando de seguida a superfície a ser limpada. Após alguns momentos de penetração do produto na sujidade, lavar com água em abundância. Repetir apenas se necessário.

As dosagens apresentadas são meramente orientativas podendo ser adequadas à sujidade e condições particulares de cada piscina. **Atenção!** Tenha sempre em atenção a elevada concentração do produto antes de efetuar alterações na dosagem.

*"elimina gordura, calcário e manchas metálicas da parede da piscina."*

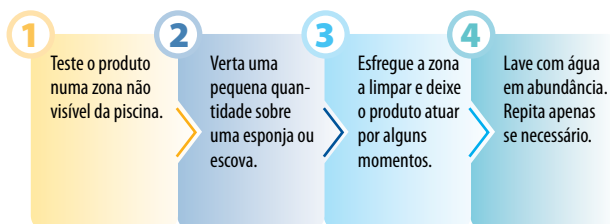

Código	Emb.	Emb. Caixa	Preço Litro	Preço Caixa
88613	1 L	6	9,95 €	59,70 €



# DESINFETANTES CONCENTRADOS

## NEUTRALIZADOR DE METAIS



► **Descrição:** O Neutralizador de Metais é um produto com uma fórmula altamente concentrada que permite, através da sua ação de grande alcance, sequestrar as incrustações e manchas provenientes da presença de metais tal como cobre, ferro e manganésio na água da piscina. Os metais são adicionados naturalmente às piscinas pela adição de água e, em excesso, começam a formar manchas coloridas que devem ser removidas o mais prontamente possível.

A utilização regular de Neutralizador de Metais permite evitar a formação de manchas de metal e proteger a bomba, filtro e bomba de calor dos efeitos nocivos da presença destes compostos.

► **Modo de utilização:** De modo a maximizar a ação do produto sobre as manchas metálicas, escova-as antes e após a aplicação. Devido ao poder oxidante do cloro sobre os metais é recomendado aguardar alguns dias antes de voltar a realizar um tratamento de choque.

► **Dosagem: Tratamento de choque:** Caso existam manchas ou incrustações metálicas visíveis utilize 150 mL de Neutralizador de Metais por cada fração de 10 m<sup>3</sup> de água.

**Tratamento de manutenção:** Semanalmente, utilize 50 mL de Neutralizador de Metais por cada fração de 10 m<sup>3</sup> de água.

As dosagens apresentadas são meramente orientativas podendo ser adequadas à sujidade e condições particulares de cada piscina. **Atenção!** Tenha sempre em atenção a elevada concentração do produto antes de efetuar alterações na dosagem.

*"elimina os metais da água."*

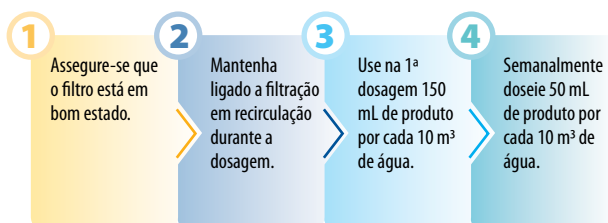

Código	Emb.	Emb. Caixa	Preço Litro	Preço Caixa
88611	1 L	6	18,40 €	110,40 €



# DESINFETANTES CONCENTRADOS



## DESTRUIDOR DE SUJIDADE

► **Descrição:** O Destruidor de Sujidade é um produto com uma formulação extremamente concentrada para resolver os problemas com a sujidade presente na água da sua piscina. A sua utilização permite obter uma água limpa e cristalina. Particularmente eficaz contra matéria orgânica em suspensão, cremes corporais e remanescentes de bronzeadores. Ajuda a prevenir a acumulação de sujidade na linha de flutuação.

Comparado com outros produtos existentes no mercado, a sua fórmula não adiciona iões metálicos à água, estes frequentemente de difícil remoção e com efeitos nocivos a longo prazo, ao mesmo tempo que elimina a sujidade através de um mecanismo de "coagulação", não formando depósitos no fundo da piscina que necessitam ser posteriormente aspirados.

► **Modo de utilização:** Com o equipamento de filtração em funcionamento no modo de recirculação, reparta a quantidade recomendada de produto por toda a superfície da água da forma mais uniforme possível. Ao terminar, coloque o filtro em modo de filtração e faça um ciclo de limpeza durante 4 a 8 horas.

► **Dosagem:**

**Tratamento de choque:** Utilize 25 mL de Destruidor de Sujidade por cada fração de 10 m<sup>3</sup> de água. Verifique o estado da água após 24 horas e, apenas se necessário, repetir o processo.

**Tratamento de manutenção:** Semanalmente utilize 15 mL de Destruidor de Sujidade por cada fração de 10 m<sup>3</sup> de água.

As dosagens apresentadas são meramente orientativas podendo ser adequadas à sujidade e condições particulares de cada piscina. **Atenção!** Tenha sempre em atenção a elevada concentração do produto antes de efetuar alterações na dosagem.

- 1 Assegure-se que o filtro está em bom estado
- 2 Mantenha ligado a filtração em recirculação durante a dosagem.
- 3 Use na 1ª dosagem 25 mL de produto por cada 10 m<sup>3</sup> de água.
- 4 Semanalmente doseie 15 mL de produto por cada 10 m<sup>3</sup> de água.

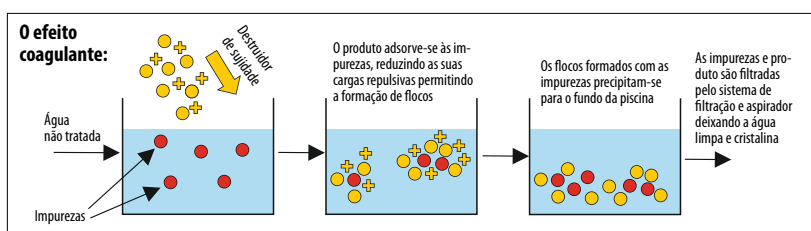

Código	Emb.	Emb. Caixa	Preço Litro	Preço Caixa
88609	1 L	6	14,50 €	87,00 €

*"efeito coagulante da sujidade da água."*

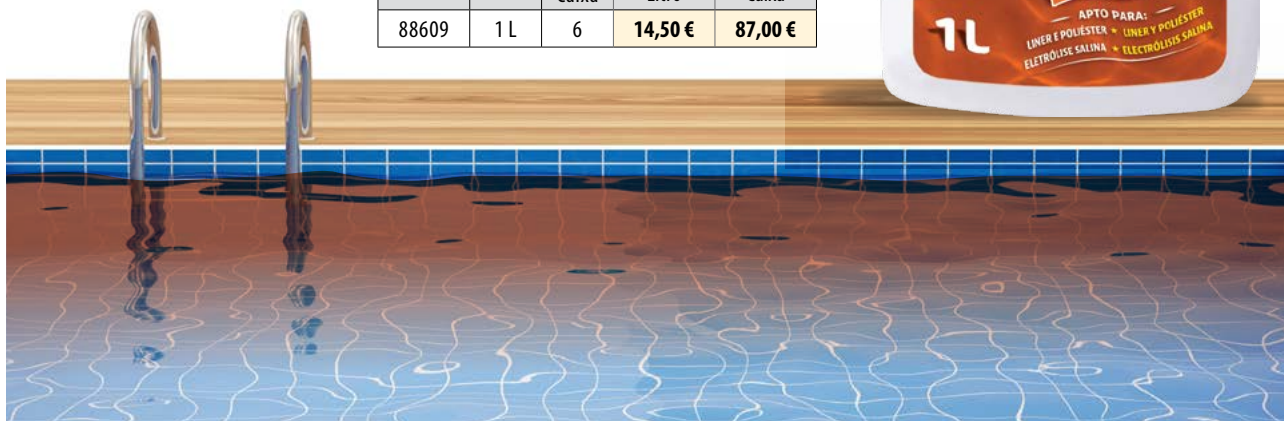

# DESINFETANTES CONCENTRADOS

## DESTRUIDOR DE ALGAS RESISTENTES



► **Descrição:** O Destruidor de Algas Resistentes é um produto com uma fórmula com componentes ativos registados que detem uma eficácia impressionante na resolução de problemas com algas resistentes (algas castanhas e pretas). É um potente algicida de amplo espectro de ação, efeito floculante e isento de cobre e iões metálicos potencialmente prejudiciais para a saúde humana a longo prazo e estética da piscina.

De modo a maximizar a eficácia do produto é recomendado uma escovagem das algas resistentes depositadas nas paredes e/ou fundos da piscina de modo a facilitar a penetração do Destruidor de Algas Resistentes no momento da sua utilização.

► **Modo de utilização:** Com o equipamento de filtração em funcionamento no modo de recirculação, reparta a quantidade recomendada de produto por toda a superfície da água da forma mais uniforme possível. Após um período de 24 horas, volte a escovar de modo a remover quaisquer restos de algas mortas na parede.

► **Dosagem:**

**Tratamento de choque:** Em piscinas com algas visíveis utilize 150 mL por cada 10 m<sup>3</sup>.

As dosagens apresentadas são meramente orientativas podendo ser adequadas à sujidade e condições particulares de cada piscina. **Atenção!** Tenha sempre em atenção a elevada concentração do produto antes de efetuar alterações na dosagem.

*"elimina as algas resistentes da água."*

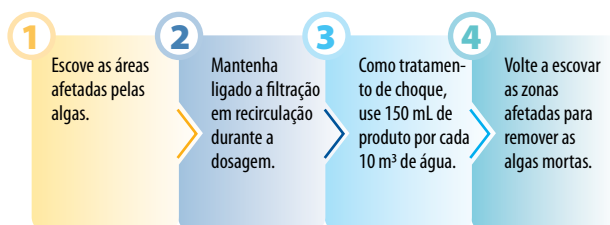

Código	Emb.	Emb. Caixa	Preço Litro	Preço Caixa
88610	1 L	6	16,30 €	97,80 €

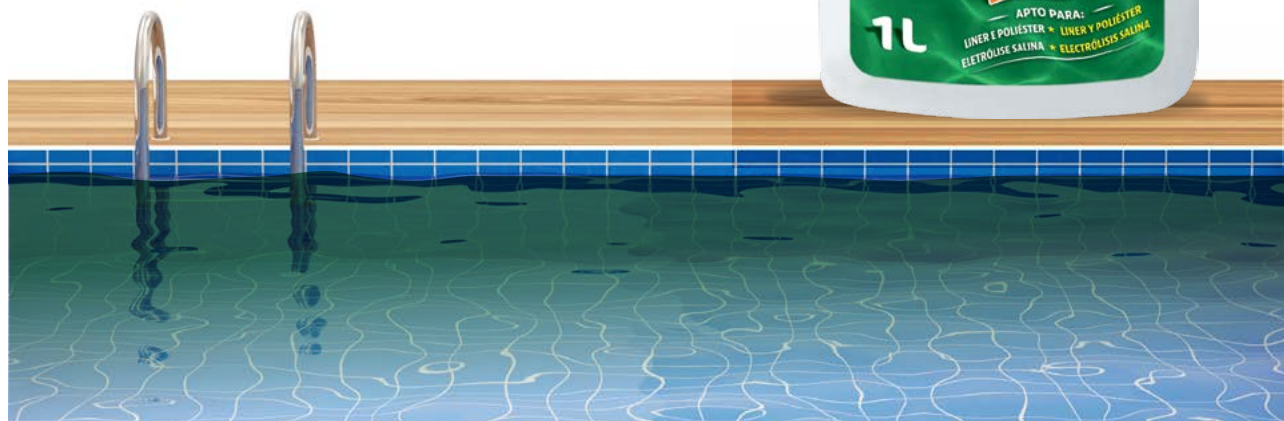

# DESINFETANTES CONCENTRADOS



## ELIMINADOR DE ALGAS

► **Descrição:** O Eliminador de Algas é um produto à base de uma fórmula superconcentrada que não forma espuma que é muito eficaz contra um número elevado de algas que prejudicam a estética da piscina e, por promoverem o desenvolvimento de microrganismos, podem ser um risco para a saúde. A sua utilização promove uma água particularmente azul, tratamentos de choque com resultados notáveis e redução do consumo de desinfetantes.

Isento de cobre e iões metálicos potencialmente prejudiciais para a saúde humana a longo prazo e estética da piscina.

De modo a maximizar a eficácia do produto é recomendado uma escovagem das algas resistentes depositadas nas paredes e/ou fundos da piscina de modo a facilitar a penetração do Destruidor de Algas Resistentes no momento da sua utilização.

► **Modo de utilização:** Com o equipamento de filtração em funcionamento no modo de recirculação, reparta a quantidade recomendada de produto por toda a superfície da água da forma mais uniforme possível. Após um período de 24 horas, volte a escovar de modo a remover quaisquer restos de algas mortas na parede.

► **Dosagem:**

**Tratamento de choque:** Em piscinas com algas visíveis utilize 100 mL por cada 10 m<sup>3</sup>.

As dosagens apresentadas são meramente orientativas podendo ser adequadas à sujidade e condições particulares de cada piscina. **Atenção!** Tenha sempre em atenção a elevada concentração do produto antes de efetuar alterações na dosagem.

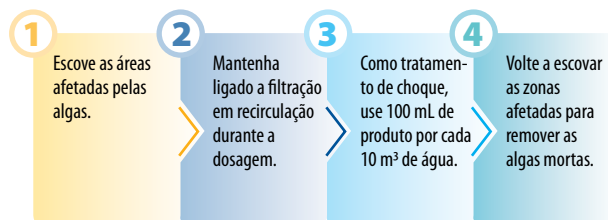

Código	Emb.	Emb. Caixa	Preço Litro	Preço Caixa
88612	1 L	6	11,50 €	69,00 €

*"elimina as algas da água."*





# MANTENHA A SUA PISCINA NAS MELHORES CONDIÇÕES POSSÍVEIS CONTROLANDO OS NÍVEIS QUÍMICOS DE REFERÊNCIA

A sua piscina ou spa está sob constante ataque dos seus arredores ficando poluída com pó, folhas, pólen, transpiração humana, produtos cosméticos, protetores solares entre outros. Só a manutenção de níveis químicos corretos pode protegê-la destas ameaças e mantê-la livre de bactérias, algas, fungos, corrosão, etc. Consulte as nossas recomendações.

## NÍVEL DE pH

Sendo o valor de referência mais importante da água da sua piscina ou spa, o pH é um conceito utilizado para expressar o seu grau de acidez ou basicidade. Existe uma escala de pH que vai de 0 a 14 unidades. Um pH de 7 corresponde a uma água neutra, valores inferiores a 7 a águas com carácter ácido e valores acima de 7 a águas básicas.

Para que haja uma boa desinfecção da água é necessário ter o valor ajustado entre **7,2 e 7,6**. Entre estes valores de pH obtém-se uma ótima desinfecção da água e favorece-se o bem-estar dos banhistas.

Um pH elevado provocará **diminuição da eficiência de desinfecção** dos produtos ou equipamentos utilizados para o efeito, **água turva, irritações nos olhos e nas**

**mucosas, destruição da camada de proteção natural da pele, precipitação de cal na água com formação de incrustações**, etc.

Por outro lado, um pH baixo levará a **corrosão dos materiais de metal, deterioração do tanque** da piscina ou spa, **irritação dos olhos e das mucosas e utilização excessiva de desinfetantes**.

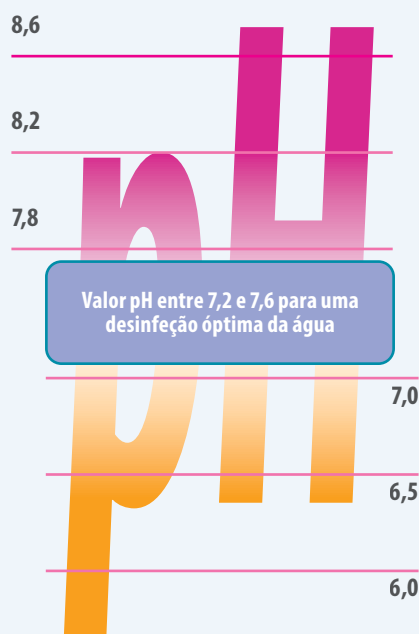

## NÍVEL DE ALCALINIDADE TOTAL (TA)

Em termos simples, o nível de alcalinidade total da água da sua piscina ou spa é a capacidade da mesma de resistir à mudança do nível de pH. Representa a soma de álcalis (não confundir com alcalinos) na forma de bicarbonatos, carbonatos e hidróxidos presentes na água. **O nível ideal para a alcalinidade total é entre as 80 e 140 partes por milhão (ppm).**

Se o nível de alcalinidade total estiver elevado o **pH da água será difícil de ajustar e terá tendência para subir naturalmente**. Também causa **água turva, eficácia diminuída do desinfetante, formação de cal e problemas de filtração**.

No caso de níveis de alcalinidade total baixos, o **nível de pH ficará instável e difícil**

**de estabilizar** assim como poderá descer rapidamente **provocando comichão nos banhistas e corrosão na piscina**.

## NÍVEL DE CLORO

O cloro é o desinfetante mais comum utilizado em piscinas por todo o mundo. É responsabilidade de qualquer proprietário de piscina assegurar que o desinfetante está a um nível adequado para garantir a eliminação de organismos potencialmente nocivos na água. É usado e medido de duas maneiras principais:

### Cloro livre residual

Representa a quantidade de cloro na piscina que ainda não reagiu com outras substâncias à exceção da água. É este cloro que está disponível para desinfetar a água da piscina e oxidar substâncias orgânicas. O nível de cloro livre residual **deve ser mantido entre 1 ppm e 3 ppm sendo 2 ppm o nível ótimo**.

### Cloro combinado

Após reação do cloro livre residual com uma substância é formado o cloro combinado, podendo ser visto como “cloro usado”. Este tipo de cloro já não está disponível no seu estado livre (para desinfetar a água) e junto com amoníaco produz cloraminas que causam irritações nos olhos e um odor excessivo a cloro. É por esta razão que o cloro combinado deve ser mantido a um nível mínimo, **preferencialmente abaixo de 0,2 ppm**.

Um erro comum é assumir que pelo facto do cloro ter um odor intenso quando se está ao pé duma piscina a mesma está com excesso de cloro; na verdade, significa que existe um excesso de cloro combinado (usado) e deve-se adicionar mais cloro para subir o nível de cloro livre.

A melhor maneira de remover as cloraminas sem a utilização de equipamentos de tratamento ultravioleta é através de um tratamento de choque. Para tal recomendamos **Cloro Shock Ecopool**.

Para mais informações contacte-nos: [geral@ecocompositos.pt](mailto:geral@ecocompositos.pt)

# DESINFETANTES MULTIFUNÇÕES

## DEZ AÇÕES - BICAPA

► **Descrição:** O Dez Ações Ecopool é um produto completo que inclui na sua ação ativa uma ação desinfetante, anti-calcária, algicida, clarificante, floculante, abrillantadora, bactericida, choque, estabilizadora de pH e estabilizadora de cloro. Esta plenitude de tratamento é atingida através da construção da pastilha num formato dual onde os componentes ativos são fisicamente separados para maior eficiência.

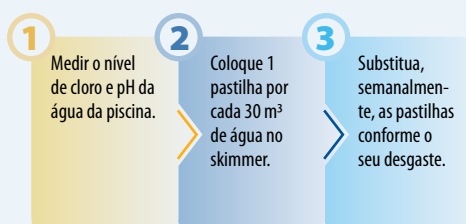

Código	Emb.	Emb. Caixa	Emb. Paleta	Preço kg Caixa	Preço kg Paleta
802002	5 kg	3	126	<b>9,30 €</b>	<b>8,84 €</b>

## CINCO AÇÕES

► **Descrição:** Desinfetante clorado em pastilhas de 250 g com efeito desinfetante, algicida, clarificante, estabilizador de cloro e anti fungos. É um produto formulado com a capacidade de remover bactérias prejudiciais e microrganismos o que previne o crescimento de algas e mantém a água da piscina cristalina e segura para os banhistas.

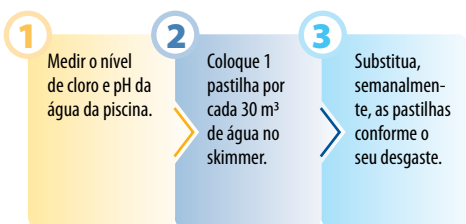

Código	Emb.	Emb. Caixa	Emb. Paleta	Preço kg Caixa	Preço kg Paleta
802132	5 kg	3	126	<b>7,50 €</b>	<b>7,13 €</b>
802142	25 kg	-	18	<b>6,90 €</b>	<b>6,56 €</b>

## DOSEADOR TRÊS AÇÕES

► **Descrição:** O Doseador 3 Ações é um sistema de tratamento de água de piscina cómodo, económico e simples. Dentro do mesmo está um formulado com efeito desinfetante, algicida e floculante para que num só produto tenha o mesmo efeito que 3 distintos.

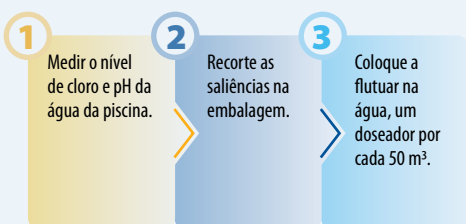

Código	Emb.	Emb. Caixa	Emb. Paleta	Preço kg Caixa	Preço kg Paleta
88113	2 kg	6	130	<b>13,45 €</b>	-

# DESINFETANTES COM CLORO ESTABILIZADO



## CLORO GRÃO

► **Descrição:** Cloro Grão Ecopool é um produto simples à base de ácido tricloroisocianúrico com o qual pode eficazmente desinfetar a sua piscina no seu dia-a-dia. Os grãos de cloro dissolvem-se muito rapidamente na água, dispersando-se equitativamente por toda a água em pouco tempo. Conteúdo ativo de 90%.

- 1 Medir o nível de cloro e pH da água da piscina.
- 2 Num 1º tratamento, dissolver 100 g de produto num recipiente por cada 10 m<sup>3</sup> de água.
- 3 Diariamente, dissolver 10 a 20 g por 10 m<sup>3</sup> de água e distribuir pela superfície.
- 4 Evitar o contacto do produto com as paredes da piscina.



Código	Emb.	Emb. Caixa	Emb. Palete	Preço kg Caixa	Preço kg Palete
80202	5 kg	3	126	6,98 €	6,63 €
802071	30 kg	-	18	6,42 €	6,10 €

## CLORO T-250G

► **Descrição:** As pastilhas Cloro T-250 g Ecopool, com a sua dissolução lenta e total, são um método apropriado de desinfetar a sua piscina. Indicadas para serem utilizadas em doseadores ou skimmers sendo económicas, eficientes e seguras.

- 1 Medir o nível de cloro e pH da água da piscina.
- 2 Coloque 1 pastilha por cada 30 m<sup>3</sup> de água no skimmer.
- 3 Substitua, semanalmente, as pastilhas conforme o seu desgaste.



Código	Emb.	Emb. Caixa	Emb. Palete	Preço kg Caixa	Preço kg Palete
802012	5 kg	3	132	7,50 €	7,13 €
802052	25 kg	-	18	6,90 €	6,56 €

## CLORO RÁPIDO T-20G

► **Descrição:** As pastilhas Cloro Rápido T-20 g Ecopool com a sua ação efervescente de dissolução rápida são uma forma eficaz de manter os níveis de cloro na água da sua piscina de forma a mantê-la limpa e cristalina.

- 1 Medir o nível de cloro e pH da água da piscina.
- 2 Numa 1ª dose, coloque 10 a 20 pastilhas por cada 10 m<sup>3</sup> de água no skimmer.
- 3 Diariamente, coloque 1 pastilha por cada 10 m<sup>3</sup> de água.



Código	Emb.	Emb. Caixa	Emb. Palete	Preço kg Caixa	Preço kg Palete
808211	5 kg	3	90	8,98 €	-



# DESINFEÇÃO COM OXIGÉNIO

## OXIGÉNIO ATIVO PÓ

► **Descrição:** O Oxigénio Ativo Pó Ecopool é um produto em pó à base de oxigénio para a realização de tratamentos eficazes de choque e manutenção de piscinas e spas. Utilize Oxigénio Ativo Pó Ecopool para destruir as cloraminas (cloro combinado) que provocam irritação na pele e olhos e outros produtos derivados do desinfetante assim como a contaminação orgânica. Este tratamento é compatível com os desinfetantes à base de Cloro e de Bromo.

- 1 Medir o nível de cloro e pH da água da piscina.
- 2 Num 1º tratamento, dissolver 40 g de produto num recipiente por cada 10 m<sup>3</sup> de água.
- 3 Semanalmente, dissolver 20 g por 10 m<sup>3</sup> de água e distribuir pela superfície.
- 4 Ajuste as doses consoante os níveis de desinfetante na piscina.



Código	Emb.	Emb. Caixa	Emb. Palete	Preço kg Caixa	Preço kg Palete
81010	1 kg	6	-	<b>29,10 €</b>	-
81043	5 kg	3	-	<b>21,00 €</b>	-

## OXIGÉNIO ATIVO T-20 G

► **Descrição:** O Oxigénio Ativo T-20 g Ecopool é um produto em tabletes à base de oxigénio para a realização de tratamentos eficazes de choque e manutenção de piscinas e spas. Utilize Oxigénio Ativo T-20 g Ecopool para destruir as cloraminas (cloro combinado) que provocam irritação na pele e olhos e outros produtos derivados do desinfetante assim como a contaminação orgânica. Este tratamento é compatível com os desinfetantes à base de Cloro e de Bromo.

- 1 Medir o nível de cloro e pH da água da piscina.
- 2 Num 1º tratamento, dissolver 40 g de produto num recipiente por cada 10 m<sup>3</sup> de água.
- 3 Semanalmente, dissolver 20 g por 10 m<sup>3</sup> de água e distribuir pela superfície.
- 4 Ajuste as doses consoante os níveis de desinfetante na piscina.



Código	Emb.	Emb. Caixa	Emb. Palete	Preço kg Caixa	Preço kg Palete
81040	5 kg	3	112	<b>25,00 €</b>	-

**“A desinfeção com oxigénio permite uma água limpa e segura sem irritação dos olhos dos banhistas ou criação de odores desagradáveis”.**

# DESINFEÇÃO COM BROMO

## BROMO T-30 G

► **Descrição:** As pastilhas Bromo T-30 g Ecopool são uma ótima alternativa desinfetante ao cloro. Este produto desinfeta a água de piscina ou spa destruindo as bactérias assim como outros organismos potencialmente perigosos. As pastilhas Bromo T-30 g mantêm a sua eficácia a níveis de pH mais elevados que o cloro assim como são mais estáveis a temperaturas elevadas. Devido à sua lenta dissolução, as pastilhas fornecem um efeito desinfetante durante um período mais longo.



- 1 Medir o nível de bromo e pH da água da piscina.
- 2 Coloque 1 pastilha de bromo por cada 1.000 ou 2.000 L de água.
- 3 Mantenha o nível de bromo ajustado entre 2 a 4 ppm numa piscina e 3 a 6 ppm num spa.

Código	Emb.	Emb. Caixa	Emb. Paleta	Preço kg Caixa	Preço kg Paleta
88037	1 kg	6	360	<b>34,90 €</b>	-
810201	5 kg	3	112	<b>27,80 €</b>	-

# DESINFEÇÃO COM DICLORO

## CLORO SHOCK

► **Descrição:** Cloro Shock Ecopool é um produto à base de dicloro granulado com uma poderosa ação de choque. É fácil de utilizar e dosear. Ataca as partículas orgânicas na água prevenindo a excessiva concentração de cloro combinado.



- 1 Medir o nível de cloro e pH da água da piscina.
- 2 Num 1º tratamento, dissolver 150 g de produto num recipiente por cada 10 m³ de água.
- 3 Diariamente, dissolver 10 a 30 g por 10 m³ de água e distribuir pela superfície.
- 4 Em caso de algas ou água verde, utilize 300 a 500 gramas por cada 10 m³ de água.

Código	Emb.	Emb. Caixa	Emb. Paleta	Preço kg Caixa	Preço kg Paleta
802121	4 kg	3	90	<b>6,23 €</b>	<b>5,92 €</b>
80212	5 kg	3	90	<b>6,23 €</b>	<b>5,92 €</b>
802101	25 kg	-	18	<b>5,73 €</b>	<b>5,44 €</b>

**“Um forte odor a cloro pode ser um sinal de falta de cloro livre!”**

# DESINFETANTES COM CLORO NÃO ESTABILIZADO & KIT MINIPISCINAS



## HIPOCLORITO DE SÓDIO LÍQUIDO\*

► **Descrição:** O Hipoclorito de Sódio, ou Cloro Líquido, é uma forma eficaz de remover as bactérias possivelmente nocivas para a saúde da água da piscina, eliminar a matéria orgânica em suspensão na água e oxidar as substâncias dissolvidas.



- 1 Medir o nível de cloro e pH da água da piscina.
- 2 Num 1º tratamento, aplicar 1 L de produto por 10 m<sup>3</sup> de água ao fim do dia.
- 3 Posteriormente, conforme o nível de cloro na água, adicionar 0,5 L por cada 10 m<sup>3</sup>.

Código	Emb.	Emb. Caixa	Emb. Palete	Preço L. Caixa	Preço L. Palete
016272012	5 L	3	-	<b>2,55 €</b>	-
Código	Emb.	Emb. Caixa	Emb. Palete	Preço kg Un.	Preço kg Palete
*81051	20 kg	-	30	<b>1,85 €</b>	<b>1,76 €</b>
*81023	25 kg	-	28	<b>1,85 €</b>	<b>1,76 €</b>

\* tara perdida

## KIT MINIPISCINAS (Cloro e Antialgas)

► **Descrição:** É uma combinação de uma embalagem de cloro e outra de antialgas, para que possa tratar, desinfetar e limpar a água de uma pequena piscina. A sua utilização permite poupar no consumo de água assim como garante a higiene e segurança da mesma para a utilização por banhistas. O recipiente de cloro permite uma rápida cloração da água, eliminando germes e diminuindo o risco de infeções. O antialgas, com a sua ação enérgica, previne a proliferação de algas na água, paredes e fundo da piscina.



- Cloro Shock**
- 1 Medir o nível de cloro e pH da água da piscina.
  - 2 Esperar pelo término da hora de banho.
  - 3 Dissolva a quantidade necessária num recipiente com água.
  - 4 Adicionar, inicialmente, 4 tampas por cada 2.000 L (2 m<sup>3</sup>) de água.
  - 5 Adicionar, diariamente, 1 tampa por cada 2.000 L (2 m<sup>3</sup>) de água.

- Antialgas**
- 1 Dissolva a quantidade necessária num recipiente com água.
  - 2 Adicionar, inicialmente, 4 tampas por cada 2.000 L (2 m<sup>3</sup>) de água.
  - 3 Adicionar, diariamente, 2 tampas por cada 2.000 L (2 m<sup>3</sup>) de água.

Código	Emb.	Emb. Caixa	Emb. Palete	Preço Emb.
88215	0,5 kg+ 0,5L	12	288	<b>15,90 €</b>

# ANTIALGAS

Novidade

## ANTIALGAS CONCENTRADO 5X

► **Descrição:** Algicida poderoso sem espuma, eficaz contra um grande número de tipos de algas. Alta eficiência em tratamentos de choque. Um produto mais sustentável, permite transportar a mesma matéria ativa em menos água e numa embalagem mais pequena.

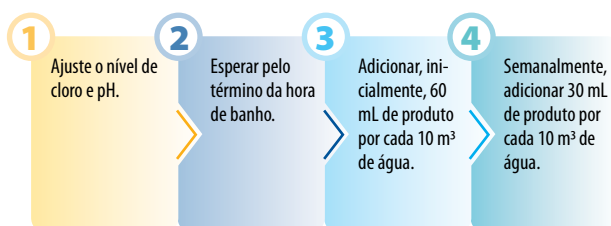

Código	Emb.	Emb. Caixa	Emb. Palete	Preço L. Caixa	Preço L. Palete
810363	1 L	6	-	<b>10,80 €</b>	-

## ANTIALGAS DUPLA CONCENTRAÇÃO ABRILHANTADOR

► **Descrição:** Com a sua formulação de ação rápida, não espumante e elevado poder bactericida, fungicida e algicida, é o seu maior aliado na manutenção de uma água límpida e cristalina, reduzindo ao mesmo tempo o consumo de cloro. Ideal para piscinas públicas, particulares e parques aquáticos.

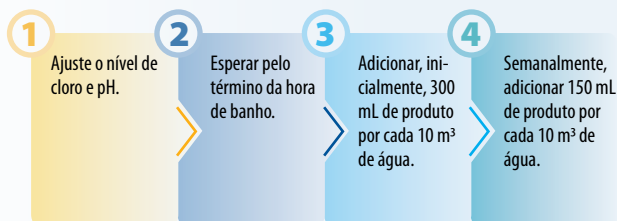

Código	Emb.	Emb. Caixa	Emb. Palete	Preço L. Caixa	Preço L. Palete
81002	5 L	3	144	<b>2,70 €</b>	<b>2,57 €</b>
8103621	15 L	-	30	<b>2,48 €</b>	<b>2,36 €</b>

## ANTIALGAS SHOCK

► **Descrição:** É um algicida energético eficaz na prevenção e eliminação de depósitos de algas nas paredes, fundos e água da sua piscina. É um produto superconcentrado de elevada solubilidade desenvolvido para tratamentos de choque. Não espumante.

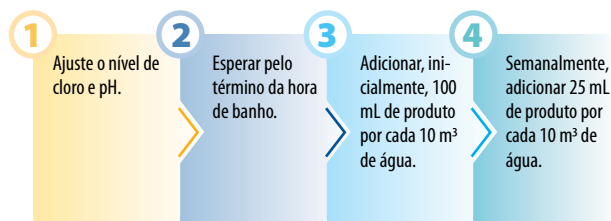

Código	Emb.	Emb. Caixa	Emb. Palete	Preço L. Caixa	Preço L. Palete
81009	5 L	3	144	<b>4,30 €</b>	<b>4,09 €</b>
81038	15 L	-	30	<b>3,96 €</b>	<b>3,76 €</b>

# CLARIFICAÇÃO DA ÁGUA

Novidade

## FLOCULANTE CONCENTRADO 5X

► **Descrição:** Clarifica a água reunindo as partículas em suspensão, formando outras maiores que são consequentemente capturadas pelo equipamento de filtração da piscina ou depositadas no fundo da mesma onde podem ser posteriormente aspiradas. Um produto mais sustentável, permite transportar a mesma matéria ativa em menos água e numa embalagem mais pequena.



- 1 Doseie o produto diretamente na piscina, no filtro ou na bomba doseadora.
- 2 Adicione 20-25 mL de produto por cada 10 m<sup>3</sup> de água.
- 3 Piscinas com muita utilização: Diariamente, adicionar 5-10 mL de produto por cada 10 m<sup>3</sup> de água.

Código	Emb.	Emb. Caixa	Emb. Palete	Preço L. Caixa	Preço L. Palete
810364	1 L	6	-	<b>10,80 €</b>	-

## FLOCULANTE LÍQUIDO

► **Descrição:** O Floculante Líquido Ecopool é um produto que clarifica a água reunindo as partículas em suspensão, formando outras maiores que são consequentemente capturadas pelo equipamento de filtração da piscina ou depositadas no fundo da mesma onde podem ser posteriormente aspiradas. Eficaz num intervalo de pH amplo.



- 1 Doseie o produto diretamente na piscina, no filtro ou na bomba doseadora.
- 2 Adicione 100 mL de produto por cada 10 m<sup>3</sup> de água.
- 3 Semanalmente, adicionar 50 mL de produto por cada 10 m<sup>3</sup> de água.

Código	Emb.	Emb. Caixa	Emb. Palete	Preço L. Caixa	Preço L. Palete
81007	5 L	3	144	<b>2,70 €</b>	<b>2,57 €</b>
8100011	15 L	-	30	<b>2,48 €</b>	<b>2,36 €</b>

**"Antes de aplicar qualquer produto químico à água da piscina é necessário conhecer o seu volume em m<sup>3</sup>.**

**Só desta forma se poderá fazer a dosagem correcta dos produtos a introduzir na sua piscina."**

# CLARIFICAÇÃO DA ÁGUA

## FLOCULANTE EM TABLETES

► **Descrição:** O Floculante em Tabletes Ecopool é uma ótima solução para a clarificação da água pois tem a propriedade de formar flóculos na água à entrada do filtro. Estes depositam-se na superfície da carga filtrante retendo todas as partículas em suspensão que se encontram na água da piscina.



- 1 Realizar um ciclo normal de limpeza com o sistema de filtração.
- 2 Colocar 50 g de pastilhas por cada 10 m<sup>3</sup> a cada duas semanas no cesto do skimmer.
- 3 Ajuste a dose consoante as características particulares da piscina.

Código	Emb.	Emb. Caixa	Emb. Paleta	Preço kg Caixa	Preço kg Paleta
81016	5 kg	3	90	4,60 €	-
810351	25 kg	-	18	4,23 €	-

## FLOCULANTE EM SAQUINHOS

► **Descrição:** O Floculante em Saquinhos (500 g) flocula e coagula as impurezas em suspensão na água da piscina, melhorando a qualidade de filtração e a transparência da água. Sobre o meio filtrante do filtro cria-se uma camada que impede a passagem de impurezas e evita que voltem à piscina.



- 1 Leia cuidadosamente as instruções na embalagem.
- 2 Coloque um saquinho floculante por cada 50 m<sup>3</sup> de água.
- 3 Reponha a cada duas lavagens ou duas vezes por mês dependendo do estado da água.

Código	Emb.	Emb. Caixa	Emb. Paleta	Preço Emb.
88214	Un.	12	720	7,50 €

# CORRETORES DE pH

## REDUTOR DO pH SÓLIDO (pH -)

► **Descrição:** É um composto granulado ideal para a redução do nível de pH quando este esteja superior ao valor recomendado de 7,6. A manutenção de um nível de pH controlado é indispensável para um ótimo e económico tratamento da água assim como para evitar irritações na pele dos banhistas.

- 1 Medir o nível de cloro e pH da água da piscina.
- 2 Dissolva num recipiente com água 10 g por m<sup>3</sup> e décima de água a baixar.
- 3 Calcule a dose de modo a obter um pH regulado entre 7,2 e 7,6.
- 4 Repita a medição e dosagem, se necessário, após um ciclo de filtração.



Código	Emb.	Emb. Caixa	Emb. Palete	Preço kg Caixa	Preço kg Palete
81029	1,5 kg	6	384	<b>6,95 €</b>	-
810052	5 kg	3	126	<b>2,98 €</b>	<b>2,83 €</b>
810120	40 kg	-	18	<b>2,74 €</b>	<b>2,60 €</b>

## INCREMENTADOR DO pH SÓLIDO (pH +)

► **Descrição:** É um produto particularmente apto para a elevação do nível de pH da água da piscina quando o mesmo é inferior ao nível recomendado de 7,2. A manutenção de um nível de pH controlado é indispensável para um ótimo e económico tratamento da água assim como para evitar irritações na pele dos banhistas.

- 1 Medir o nível de cloro e pH da água da piscina.
- 2 Dissolva num recipiente com água 5 g por m<sup>3</sup> e décima de água a subir.
- 3 Calcule a dose de modo a obter um pH regulado entre 7,2 e 7,6.
- 4 Repita a medição e dosagem, se necessário, após um ciclo de filtração.



Código	Emb.	Emb. Caixa	Emb. Palete	Preço kg Caixa	Preço kg Palete
81030	1 kg	6	384	<b>5,95 €</b>	-
81008	5 kg	3	126	<b>3,18 €</b>	<b>3,02 €</b>
810130	30 kg	-	18	<b>2,93 €</b>	<b>2,78 €</b>

# CORRETORES DE pH

## REDUTOR DO pH LÍQUIDO (pH -)

► **Descrição:** O Redutor do pH líquido (pH -) Ecopool é um produto ideal para a redução do nível de pH quando este esteja superior ao valor recomendado de 7,6. A manutenção de um nível de pH controlado é indispensável para um ótimo e económico tratamento da água assim como para evitar irritações na pele dos banhistas. Indicado para utilização mediante equipamento de doseamento automático.



### Redutor de pH Líquido PROFISSIONAL

- 1 Medir o nível de cloro e pH da água da piscina.
- 2 Utilize 1 L para reduzir em 0,2 unidades o pH de 80 m<sup>3</sup> de água.
- 3 Calcule a dose de modo a obter um pH regulado entre 7,2 e 7,6.
- 4 Repita a medição e dosagem, se necessário, após um ciclo de filtração.

### Redutor de pH Líquido NORMAL

- 1 Medir o nível de cloro e pH da água da piscina.
- 2 Utilize 2,5 L para reduzir em 0,2 unidades o pH de 80 m<sup>3</sup> de água.
- 3 Calcule a dose de modo a obter um pH regulado entre 7,2 e 7,6.
- 4 Repita a medição e dosagem, se necessário, após um ciclo de filtração.

Código	Emb.	Emb. Caixa	Emb. Palete	Preço kg Caixa	Preço kg Palete
PROFISSIONAL					
8101191	27 kg	-	28	1,50 €	1,43 €
NORMAL A 15%					
810119151	22 kg	-	28	1,40 €	1,33 €

## INCREMENTADOR DO pH LÍQUIDO (pH +)

► **Descrição:** O Incrementador do pH líquido (pH +) é um produto particularmente apto para a elevação do nível de pH da água da piscina quando o mesmo é inferior ao nível recomendado de 7,2. A manutenção de um nível de pH controlado é indispensável para um ótimo e económico tratamento da água assim como para evitar irritações na pele dos banhistas. Indicado para utilização mediante equipamento de doseamento automático.



- 1 Medir o nível de cloro e pH da água da piscina.
- 2 Utilize 1,5 L para reduzir em 0,2 unidades o pH de 40 m<sup>3</sup> de água.
- 3 Calcule a dose de modo a obter um pH regulado entre 7,2 e 7,6.
- 4 Repita a medição e dosagem, se necessário, após um ciclo de filtração.

Código	Emb.	Emb. Caixa	Emb. Palete	Preço kg Caixa	Preço kg Palete
8101181	26 kg	-	28	1,80 €	1,71 €



# EQUILIBRIO DA ÁGUA

## INCREMENTADOR DE ALCALINIDADE

► **Descrição:** Incrementador de alcalinidade em pó para aumentar a alcalinidade da água quando esta é inferior a 125 ppm. Quando a alcalinidade total não está num valor recomendado podem aparecer depósitos de calcário nas superfícies.

- 1 Medir o nível de alcalinidade na água.
- 2 Dissolver 200 g de produto para incrementar em 10 ppm cada 10 m<sup>3</sup> de água.
- 3 Calcule a dose de modo a obter uma alcalinidade entre 80 e 140 ppm.



Código	Emb.	Emb. Caixa	Emb. Palete	Preço kg Caixa	Preço kg Palete
81032	5 kg	3	112	<b>3,98 €</b>	-

## NEUTRALIZADOR DE CLORO/BROMO

► **Descrição:** O Neutralizador de Cloro/Bromo Ecopool destina-se à redução do nível de cloro ou bromo residual na água da piscina quando estes ultrapassam os valores de referência recomendados.

- 1 Medir o nível de cloro na água.
- 2 Dissolver 10 g de produto para reduzir em 0,5 mg/L o cloro residual de cada 10 m<sup>3</sup> de água.
- 3 Calcule a dose de modo a obter um nível de cloro entre 1 e 3 ppm.



Código	Emb.	Emb. Caixa	Emb. Palete	Preço kg Caixa	Preço kg Palete
810634	6 kg	3	112	<b>6,60 €</b>	-

## ESTABILIZADOR DE CLORO

► **Descrição:** O Estabilizador de cloro Ecopool é indicado para prevenir a rápida destruição do cloro provocada pelo efeito dos raios UV, temperaturas elevadas, matéria orgânica, etc. Isto faz com que o cloro da piscina permaneça durante mais tempo na água cumprimento assim melhor a sua finalidade de desinfeção.

- 1 Meça o nível de estabilizador de cloro na água da piscina.
- 2 Dissolver 400 g de produto para adicionar 40 ppm de ácido cianúrico a cada 10 m<sup>3</sup> de água.
- 3 Calcule a dose de modo a obter um nível de estabilizador perto de 50 ppm.



Código	Emb.	Emb. Caixa	Emb. Palete	Preço kg Caixa	Preço kg Palete
818021	5 kg	3	90	<b>11,00 €</b>	-

# LIMPEZA DE PISCINA, FILTRO E SUPERFÍCIE DA ÁGUA

## LIMPADOR DE PAREDES

– piscinas de betão e cerâmicas

▶ **Descrição:** É particularmente indicado para a eliminação de depósitos orgânicos, minerais e incrustações calcárias que se vão instalando na sua piscina durante a sua normal utilização. Apto para a utilização tanto na piscina como no filtro da mesma e compatível com quase qualquer tipo de superfície, como o aço inoxidável, azulejos, cimento, ferro, grés, metais, plásticos, superfícies pintadas, etc.



- 1 Aplicar o produto diluído, ou não, dependendo do estado da piscina.
- 2 Evite a utilização de métodos que provoquem névoa.
- 3 Preferencialmente use escovas, pinceis ou imersão.
- 4 Deixe o produto a surtir efeito durante meia hora enxaguando depois.

Código	Emb.	Emb. Caixa	Emb. Palete	Preço L. Caixa	Preço L. Palete
81004	5 L	3	144	<b>3,98 €</b>	-

## LIMPADOR DE LINHA DE FLUTUAÇÃO

▶ **Descrição:** É um composto detergente de carácter ácido formulado para eliminar com facilidade os resíduos de gordura, sujidade e as incrustações calcárias das bordas, paredes das piscinas e zonas anexas das mesmas. Dissolve os depósitos calcários sem soltar fumos nem vapores prejudiciais ao utilizador, facilmente aplicável com esponja ou pano.



- 1 Baixe a linha de flutuação.
- 2 Aplique o produto sem diluir num trapo ou esponja e esfregue as zonas a limpar.
- 3 Caso a incrustação na parede seja de natureza calcária, recomenda-se a utilização de um limpador de paredes.

Código	Emb.	Emb. Caixa	Emb. Palete	Preço L. Caixa	Preço L. Palete
81017	5 L	3	144	<b>4,18 €</b>	-
8104151	15 L	-	30	<b>3,86 €</b>	-

## LIMPADOR DE CÉLULAS

▶ **Descrição:** O Limpador de células de equipamentos de electrólise salina que remove todo tipo de incrustações, calcárias, resíduos orgânicos e sedimentos minerais, evitando a redução de desempenho e mau funcionamento do equipamento



- 1 Coloque a quantidade suficiente de produto em um recipiente e mergulhe a célula.
- 2 Deixe o produto actuar (15 a 20 min)
- 3 Terminada a operação de limpeza, enxágue os eletrodos com bastante água e volte a montá-los na célula.

Código	Emb.	Emb. Caixa	Emb. Palete	Preço L. Caixa	Preço L. Palete
81054	5 L	3	144	<b>3,00 €</b>	-

## ANTI-CALCÁRIO

► **Descrição:** O Anti-calcário Ecopool é um produto líquido que evita a turvação da água e a precipitação de cal. Especialmente indicado para prevenir a formação de manchas negras causadas pelo ferro e outros metais.



- 1 Utilize este produto ao entardecer com a filtração a funcionar.
- 2 Adicione 250 mL de produto por cada 10 m<sup>3</sup> de água.
- 3 Semanalmente, adicionar 50 mL de produto por cada 10 m<sup>3</sup> de água.

Código	Emb.	Emb. Caixa	Emb. Palete	Preço L. Caixa	Preço L. Palete
81022	5 L	3	144	6,40 €	-

## ÁCIDO CLORÍDRICO\*

► **Descrição:** É uma solução aquosa de cloreto de hidrogénio, tendo a aparência de um líquido claro ligeiramente amarelo com um odor forte e irritante. Produto com grande eficácia no combate ao calcário, na redução de pH, no controlo dos níveis de alcalinidade assim como na remoção de resíduos e incrustações difíceis.



### Para redução do pH

- 1 Utilize este produto ao entardecer com a filtração a funcionar.
- 2 Adicione 200 mL de produto para reduzir o pH 2 décimas por cada 10 m<sup>3</sup> de água.
- 3 Calcule a dose de modo a obter um pH regulado entre 7,2 e 7,6.
- 4 Repita a medição e dosagem, se necessário, após um ciclo de filtração.

### Para limpeza de superfícies

- 1 Dilua uma parte de produto em três ou quatro partes de água.
- 2 Remover os excessos acumulados de cimento ou calcário.
- 3 Aplique o produto sobre a superfície a limpar.
- 4 No caso de locais interiores, ventilar o local de aplicação.

Código	Emb.	Emb. Caixa	Emb. Palete	Preço L. Caixa	Preço L. Palete
0172702	5 L	3	144	2,15 €	-

Código	Emb.	Emb. Caixa	Emb. Palete	Preço kg Caixa	Preço kg Palete
*81024	25 kg	-	28	1,65 €	1,57 €

\*tara perdida

# PRODUTOS PARA O INVERNO

## Cuide da sua piscina no inverno. Economize na próxima temporada.

O fecho de uma piscina para o inverno é normalmente uma altura triste do ano. A temperatura está a baixar, as folhas das árvores estão a mudar de cor e as memórias quentes do verão começam a esvanecer. Habitualmente não é esta a altura em que as pessoas gostam de pensar na sua piscina, mas, é exatamente esta a altura mais importante do ano para tomar as devidas precauções para prevenir problemas e reparações custosas na altura da primavera.

Siga as dicas e conselhos abaixo para fechar a época de banhos de forma correta e eficaz:



### 1º PASSO

#### Controlo a química da água

O primeiro passo no processo de invernização da piscina é assegurar-se que o equilíbrio químico da água está ajustado, incluindo o pH da água, a alcalinidade total e a dureza cálcica. Esta simples precaução irá proteger as paredes da sua piscina de manchas e rachas. A adição de Antialgas Invernada Ecopool irá ajudar a manter a água azul e limpa para a próxima época.

Tenha em atenção para seguir corretamente as instruções de utilização. Não utilize flutuadores de qualidade inferior pois os mesmos podem ficar presos contra os rebordos da piscina e, em caso má construção ou química descontrolada, irão manchar e descolorar a mesma. Aposte numa marca com presença e reconhecimento no mercado, aposte Ecopool.

### 4º PASSO

#### Remova a água do sistema

Com o auxílio de um compressor de ar, sopra a água para fora da canalização da piscina soprando ar pelo skimmer e através dos tubos. Pode conectar o compressor de ar à sua bomba tirando a válvula de dreno da bomba, quando começar a ver bolhas de ar na linha de retorno pode utilizar um bujão expansível ou roscado para fechar a mesma. Deverá proceder da mesma forma para a bomba de calor e outros equipamentos.

### 2º PASSO

#### Limpe a piscina

O próximo passo na invernização da sua piscina passa pela limpeza da mesma. Esta etapa é muito importante pois irá ajudar a manter o equilíbrio da água e evitar manchas. Remova os maiores resíduos com um apanha folhas. Esfregue e aspire as paredes e fundo da piscina. Use Flocculante Líquido Ecopool para por a sua água a brilhar.

Baixe o nível da água enquanto estiver a aspirar e use Limpador de Paredes Ecopool e Limpador de linha de flutuação Ecopool para remover a sujidade.

### 5º PASSO

#### Proteja tudo das intempéries

Tape todos os equipamentos com as respetivas coberturas para prevenir para os proteger. Se tiver uma cobertura de inverno coloque a mesma na piscina tendo em atenção que a mesma esteja adequadamente presa. Leve em conta as recomendações dos fabricantes dos equipamentos.

### 3º PASSO

#### Cuide do equipamento

Limpe o filtro, bomba e o skimmer, remova quaisquer resíduos e limpe o cesto do skimmer. Remova quaisquer resíduos flutuantes remanescentes no skimmer antes de substituir o cesto. Tome em atenção se não tem cloro em sobra no clorador. Filtros de cartucho ou filtros de diatomáceas devem ser limpos cuidadosamente e posteriormente enxaguados com uma mangueira de jardim.

Se tiver um filtro de areia, coloque-o na opção de contra lavagem para remover toda a sujidade do filtro, o mesmo deverá demorar cerca de dois a cinco minutos a limpar. O processo estará concluído quando verificar água limpa a sair do mesmo. Quando o filtro estiver limpo poderá limpar a bomba da piscina. Com a bomba desligada, remova a tampa e retire quaisquer resíduos do pré-filtro do equipamento.



# PRODUTOS PARA O INVERNO

## ANTIALGAS INVERNADA

► **Descrição:** O Antialgas Invernada é um produto invernador de longa duração que previne a proliferação intensa de algas e bactérias na água. A sua ação previne a deterioração da qualidade da água e a formação de calcário durante o inverno, facilitando o início da próxima temporada.



- 1 Ajuste os valores de cloro e pH antes de utilizar o produto.
- 2 Adicionar 250 mL de produto por cada 10 m<sup>3</sup> de água.
- 3 Repita o tratamento em caso de chuvas torrenciais ou sujidade.

Código	Emb.	Emb. Caixa	Emb. Palete	Preço L. Caixa	Preço L. Palete
81015	5 L	3	144	4,30 €	-

## DOSEADOR INVERNADA

► **Descrição:** O Doseador Invernada Ecopool é um tratamento completo de inverno com doseador flutuante incorporado que combina todos os produtos necessários (desinfetante, algicida e floculante) para a manutenção da sua piscina fora da temporada. A sua utilização previne a deterioração da água, a proliferação de algas e mantém a água cristalina. Ação bactericida, algicida e floculante.



- 1 Medir o nível de cloro e pH da água da piscina.
- 2 Recorte as saliências na embalagem.
- 3 Coloque a flutuar na água dois doseadores por cada 50 m<sup>3</sup>.
- 4 Ate o doseador pela anilha ao skimmer de modo a que esteja a favor do vento.

Código	Emb.	Emb. Caixa	Emb. Palete	Preço kg Caixa	Preço kg Palete
80217	2 kg	6	130	12,45 €	-

“Um fecho apropriado da piscina para o inverno poupar-lhe-á tempo e dinheiro quando a for reabrir na primavera”.

"A limpeza da  
piscina deve ser um  
hábito semanal"

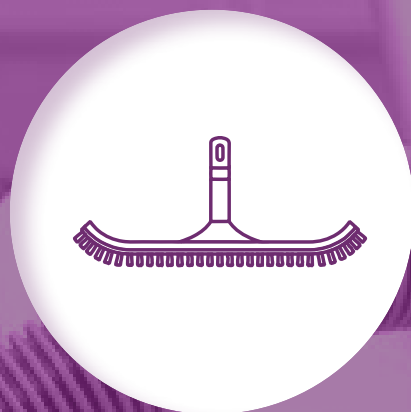



## ACESSÓRIOS DE LIMPEZA

# 351

### GAMA FX PRO

• INTRODUÇÃO	352
• ASPIRADOR MANUAL FLÉXIVEL	354
• ASPIRADOR MANUAL FLÉXIVEL C/ PEGA DE METAL	354
• ASPIRADOR MANUAL RÍGIDO	355
• ASPIRADOR MANUAL C/ ABAS E PEGA DE METAL	355
• LIMPA FUNDOS RÍGIDO PROFISSIONAL EM ALUMÍNIO	356
• APANHA FOLHAS DE FUNDO REF. INOX	357
• APANHA FOLHAS DE FUNDO	357
• APANHA FOLHAS DE SUPERFÍCIE	358
• HASTE EXTENSÍVEL	358
• ESCOVA LIMPA PAREDES C/ REFORÇO INOX 46 CM	359
• ESCOVA LIMPA PAREDES C/ REFORÇO INOX 50 CM	359
• ESCOVA LIMPA PAREDES CURVA C/ CERDAS DE BORRACHA	360
• ESCOVA LIMPA PAREDES 360º	360
• ESCOVA LIMPA PAREDES MULTIUSOS	361
• ESCOVA LIMPA PAREDES EM ALUMINIO ESPECIAL CANTOS	361
• CLORADOR FLUTUANTE P/ TABLETES C/ TERMÓMETRO E PINÇA	362
• CLORADOR FLUTUANTE P/ TABLETES C/ TERMÓMETRO	362
• TERMÓMETRO FLUTUANTE 27 CM	363
• TERMÓMETRO FLUTUANTE 19,5 CM	363
• KIT LIMPEZA SPA	364
• KIT LIMPEZA PISCINA	365

### GAMA EP

• ASPIRADOR MANUAL	366
• LIMPA FUNDOS RÍGIDO EM ALUMÍNIO	366
• LIMPA FUNDOS FLEXÍVEL DELUXE	366
• APANHA FOLHAS DE SUPERFÍCIE	366
• APANHA FOLHAS DE FUNDO	366
• HASTE EXTENSÍVEL	366
• ESCOVA LIMPA PAREDES REFORÇADA	367
• ESCOVA LIMPA PAREDES AÇO INOX. ANTI-ALGAS	367
• MANGUEIRA FLUTUANTE	367
• ASPIRADOR VENTURI	367

### GAMA ES

• ASPIRADOR MANUAL	368
• LIMPA FUNDOS TRIANGULAR	368
• LIMPA FUNDOS RÍGIDO MEIA LUA	368
• LIMPA FUNDOS RÍGIDO MEIA LUA COM ESCOVA	368
• LIMPA FUNDOS FLEXÍVEL COM ESCOVA TOTAL	368
• LIMPA FUNDOS FLEXÍVEL	368
• APANHA FOLHAS DE SUPERFÍCIE PLANO PEQUENO	368
• APANHA FOLHAS DE SUPERFÍCIE PLANO C/ CABO	368
• APANHA FOLHAS DE FUNDO BOLSA	368
• MANGUEIRA FLUTUANTE	369
• HASTE EXTENSÍVEL	369
• CONJUNTO DE LIMPEZA	369
• ESCOVA LIMPA PAREDES	369
• ESCOVA DE MÃO	369

• PEÇA DE LIMPEZA DE FILTRO DE CARTUCHO	369
• LUVA DE LIMPEZA	369
• ESPONJA DE LINHA DE ÁGUA	369

### MATERIAL DE LIMPEZA

• ASPIRADOR BENDERVAC	370
• POOL'GOM	372
• NET'SKIM	372
• WATER LILY	372

### TERMÓMETROS

• TERMÓMETRO COM FIGURA ANIMAL	373
• TERMÓMETRO AZUL MÉDIO	373
• TERMÓMETRO BRANCO FLUTUANTE	373

### DOSEADORES FLUTUANTES

• DOSEADOR FLUTUANTE PARA TABLETES	373
• DOSEADOR FLUTUANTE PARA TABLETES PEQUENO	373
• DOSEADOR FLUTUANTE PARA TABLETES COM TERMÓMETRO	373

### COMPLEMENTOS, PEÇAS E REPARAÇÃO DE FUGAS/RUTURAS

• KIT REPARAÇÃO P/ LINER	373
• CABO DE LIMPA FUNDOS STANDARD	373
• CAVILHA DE RODA P/ LIMPA FUNDOS	373
• RODA P/ LIMPA FUNDOS	373
• CLIP	373

## GAMA FX PRO

# GAMA **FXPRO** ecopool



ADEQUADA PARA TODO O TIPO DE PISCINAS

**FIABILIDADE,  
DURABILIDADE  
E SIMPLICIDADE.  
CONHEÇA A NOVA  
GAMA **FXPRO**  
DE ACESSÓRIOS DE  
LIMPEZA PARA A  
MANUTENÇÃO DA  
SUA PISCINA.**



INOVADOR



RESISTENTE



CONVENIENTE

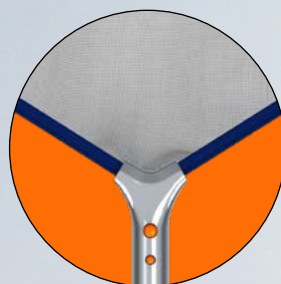

DESIGN APELATIVO



FUNCIONAL





ASPIRADOR MANUAL FLEXIVEL  
FX PRO ECOPOOL



ASPIRADOR MANUAL FLEXIVEL C/ PEGA DE METAL  
FX PRO ECOPOOL



ASPIRADOR MANUAL RÍGIDO  
FX PRO ECOPOOL



ASPIRADOR MANUAL RÍGIDO C/ PEGA DE METAL  
FX PRO ECOPOOL



LIMPA FUNDOS RÍGIDO PROFISSIONAL EM  
ALUMÍNIO FX PRO ECOPOOL



APANHA FOLHAS DE FUNDO C/ REFORÇO INOX  
FX PRO ECOPOOL



APANHA FOLHAS DE FUNDO  
FX PRO ECOPOOL



APANHA FOLHAS DE SUPERFÍCIE  
FX PRO ECOPOOL



ESCOVA LIMPA PAREDES C/ REFORÇO INOX 50CM  
FX PRO ECOPOOL



ESCOVA L. P. CURVA CERDAS BORRACHA 50CM  
FX PRO ECOPOOL



ESCOVA LIMPA PAREDES C/ REFORÇO INOX 46CM  
FX PRO ECOPOOL



ESCOVA LIMPA PAREDES 360°  
FX PRO ECOPOOL



ESCOVA L. P. CURVA CERDAS BORRACHA 50CM  
FX PRO ECOPOOL



ESCOVA L. PAREDES EM ALUMÍNIO ESPECIAL  
CANTOS FX PRO ECOPOOL



HASTE EXTENSIVEL 4.50MT  
FX PRO ECOPOOL



TERMÓMETRO FLUTUANTE  
FX PRO ECOPOOL



CLORADOR F. P/ TABLETES C/ TERMÓMETRO E  
PINÇA FX PRO ECOPOOL



CLORADOR FLUTUANTE P/ TABLETES  
C/ TERMÓMETRO FX PRO ECOPOOL

# GAMA FX PRO

## Aspirador manual Flexível FX PRO *ecopool*

► **Descrição:** O aspirador manual FX PRO, é ideal para remover todas as pequenas partículas do fundo a sua piscina graças a um peso diminuto, pega em alumínio e juntas flexíveis.

► **DESTAQUES:**

- Sistema botão duplo de rápida libertação.
- Encaixe para mangueiras de 32 ou 38 mm.
- Juntas flexíveis.
- Rolamentos para um movimento de limpeza suave.
- Câmara de sucção para absorção de sujidade.
- Cerdas duráveis.

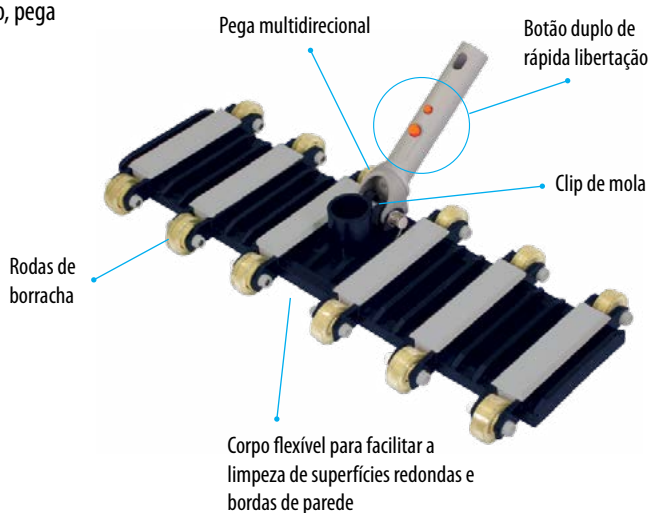

DESCRIÇÃO	Código	Embalagem	Preço €
Aspirador manual Flexível FX PRO	8794004	Un.	<b>34,00 €</b>

## Aspirador manual Flexível c/ pega de Metal FX PRO *ecopool*

► **Descrição:** O aspirador manual flexível c/ pega de metal FX PRO, é ideal para remover todas as pequenas partículas do fundo a sua piscina graças a um peso diminuto, pega em alumínio e juntas flexíveis.

► **DESTAQUES:**

- Pega robusta em alumínio.
- Sistema botão duplo de rápida libertação.
- Encaixe para mangueiras de 32 ou 38 mm.
- Juntas flexíveis.
- Base com esferas para um movimento de limpeza suave.
- Câmara de sucção que otimiza a entrada de sujidade.
- Cerdas duráveis.

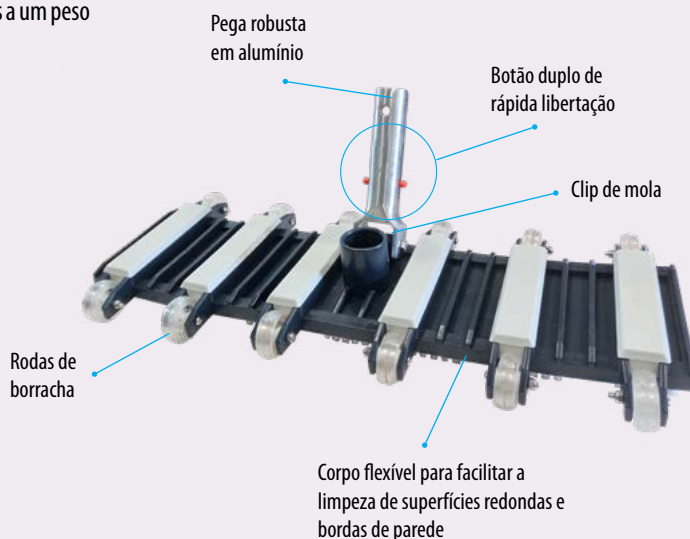

DESCRIÇÃO	Código	Embalagem	Preço €
Aspirador manual Flexível c/ pega de metal FX PRO	8794019	Un.	<b>45,50 €</b>

## GAMA FX PRO

### Aspirador manual rígido FX PRO *ecopool*

► **Descrição:** O aspirador manual rígido FX PRO detém uma ampla banda de sucção e é especialmente apta para piscinas de revestimento tipo liner. Compatível com mangueiras de 32 ou 38 mm, irá aspirar eficazmente todas as impurezas presentes no fundo da piscina durante muito tempo graças ao seu material de construção resistente.

► **DESTAQUES:**

- Pega multidirecional.
- Sistema de regulação da capacidade de sucção.
- Cerdas em polipropileno de longa duração.



DESCRIÇÃO	Código	Embalagem	Preço €
Aspirador manual rígido FX PRO	8794003	Un.	<b>16,25 €</b>

### Aspirador manual c/ abas e pega de metal FX PRO *ecopool*

► **Descrição:** O aspirador manual c/ abas e pega de metal FX PRO, é ideal para remover todas as pequenas partículas do fundo a sua piscina graças a um peso diminuto, pega em alumínio e abas flexíveis.

► **DESTAQUES:**

- Pega robusta em alumínio.
- Sistema botão duplo de rápida libertação.
- Encaixe para mangueiras de 32 ou 38 mm.
- Abas flexíveis.
- Base com esferas para um movimento de limpeza suave.
- Câmara de sucção que otimiza a entrada de sujidade.
- Cerdas duráveis.

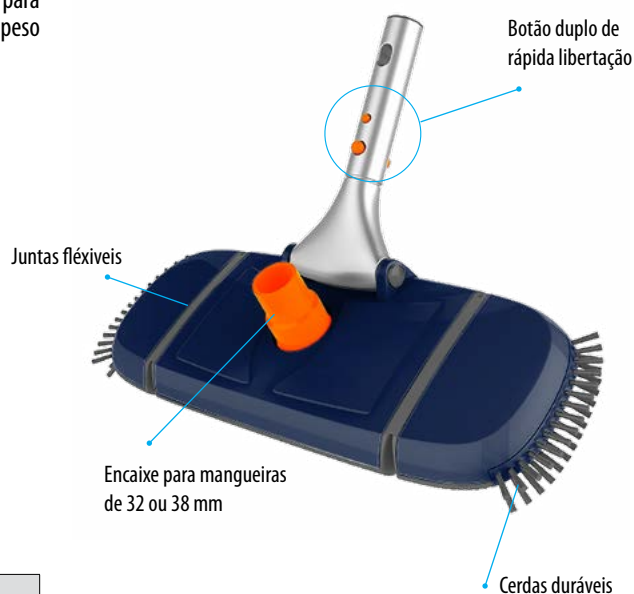

DESCRIÇÃO	Código	Embalagem	Preço €
Aspirador manual c/ abas e pega de metal FX PRO	8794020	Un.	<b>53,50 €</b>

# GAMA FX PRO

## Limpa fundos rígido profissional em alumínio FX PRO *ecopool*

► **Descrição:** O limpa fundos rígido profissional em alumínio FX PRO, é ideal para remover todas as pequenas partículas do fundo da sua piscina graças a um perfil hidrodinâmico e 5,5 kg de peso para deslizar sem turbulência no fundo da piscina.

### ► DESTAQUES:

- Superfície de limpeza grande de 45 cm.
- Conector giratório para mangueiras de 1 ½" e 2" de diâmetro.
- Sistema EZ-Clip® para conexão rápida e fácil com a haste.
- Escovas de fundo garantem a recolha de todas as partículas.

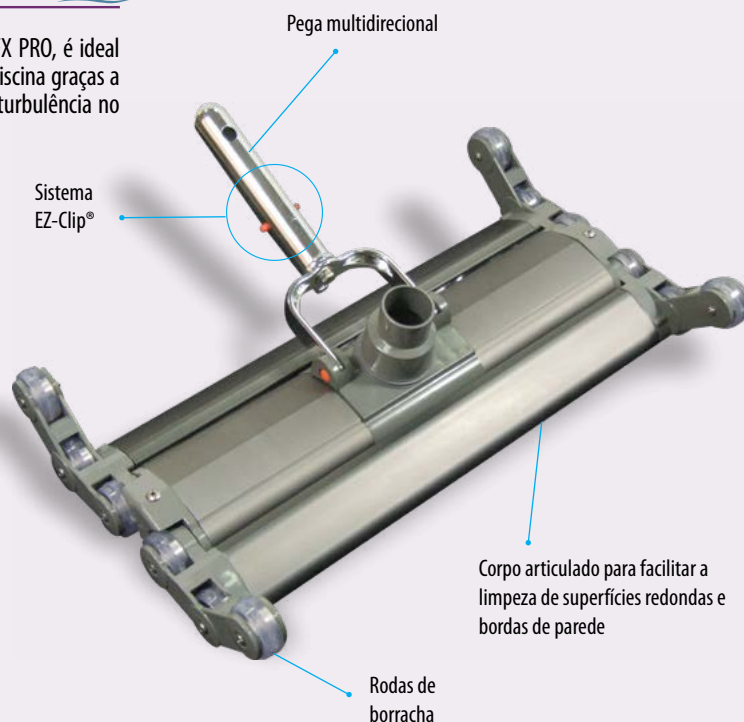

**Corpo em alumínio anodizado, permite uma limpeza com qualidade profissional.**

**Conselhos de utilização:** Basta ligar a uma tomada de aspiração da piscina e acoplar a mangueira para o seu manejo. Uma maneira prática e económica para manter a sua piscina sempre limpa.

**Vantagens:** Possui 12 rodas para garantir um desempenho superior, especialmente em piscinas com revestimento em pastilha cerâmica. Escovas de fundo garantem a recolha de todas as partículas.

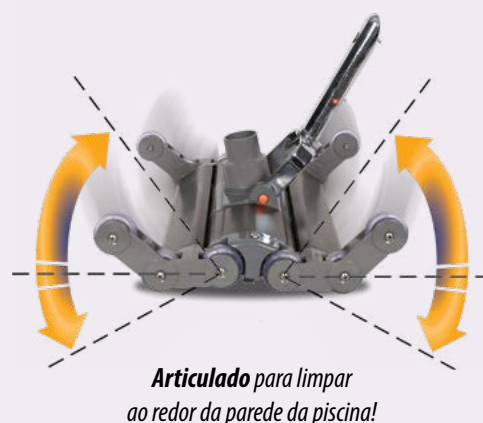

DESCRIÇÃO	Código	Embalagem	Preço €
Limpa fundos profissional em alumínio FX PRO	82020	Un.	<b>75,00 €</b>
Escova p/ Limpa fundos profissional em alumínio	820612	Un.	<b>9,95 €</b>
Cabo p/ limpa fundos profissional em alumínio	820611	Un.	<b>2,80 €</b>

## GAMA FX PRO

### Apanha folhas de fundo c/ reforço inox FX PRO *ecopool*

► **Descrição:** Pronto para remover qualquer sujidade da piscina, o apanha folhas de fundo c/ reforço inox FX PRO, possui uma estrutura resistente inoxidável coberta com PVC para uma longevidade acrescida.

#### ► DESTAQUES:

- Rede em poliéster resistente.
- Estrutura reforçada em alumínio coberta com PVC.
- Pega em alumínio em forma de "Y".
- Sistema botão duplo de rápida libertação.
- Frente escovante para remoção de sujidade incrustada.



DESCRIÇÃO	Código	Embalagem	Preço €
Apanha folhas de fundo c/ reforço inox FX PRO	8794002	Un.	<b>34,00 €</b>

### Apanha folhas de fundo FX PRO *ecopool*

► **Descrição:** Pensado para a recolha fácil de folhas e outros elementos abaixo da linha de água da piscina, o apanha folhas de fundo FX PRO é construído com uma estrutura reforçada em ABS e uma rede resistente às perfurações.

#### ► DESTAQUES:

- Rede em poliéster resistente.
- Estrutura reforçada.
- Sistema botão duplo de rápida libertação.

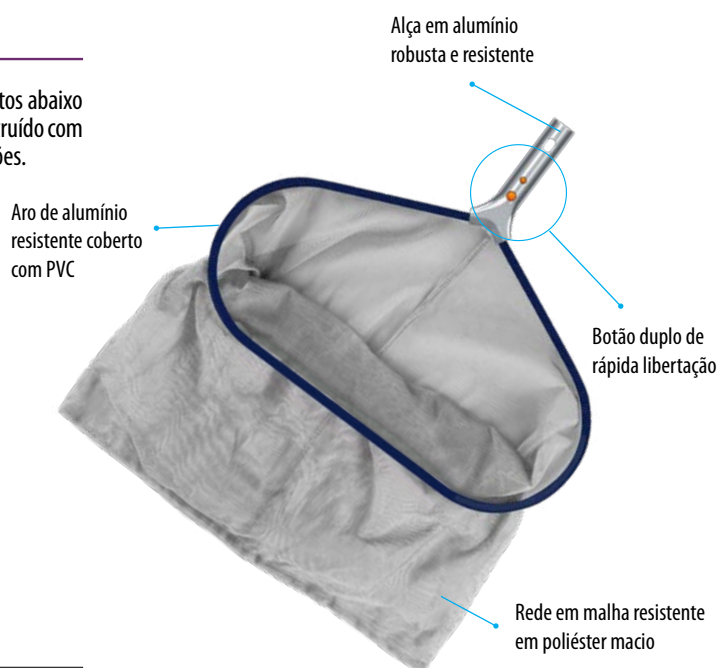

DESCRIÇÃO	Código	Embalagem	Preço €
Apanha folhas de fundo FX PRO	8794001	Un.	<b>25,00 €</b>

# GAMA FX PRO

## Apanha folhas de superfície FX PRO *ecopool*

► **Descrição:** Pensado para a recolha fácil de folhas e outros elementos da superfície da água da piscina, o apanha folhas de superfície FX PRO é construído com uma estrutura reforçada em ABS e uma rede resistente às perfurações.

### ► DESTAQUES:

- Rede resistente a perfurações.
- Estrutura reforçada.
- Sistema botão duplo de rápida libertação.

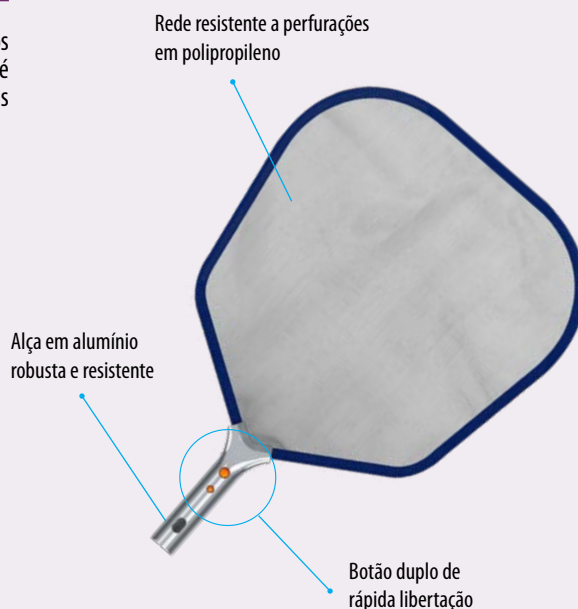

DESCRIÇÃO	Código	Embalagem	Preço €
Apanha folhas de superfície FX PRO	8794000	Un.	<b>21,95 €</b>

## Haste extensível FX PRO *ecopool*

► **Descrição:** Com pega ergonómica suave e botão de fácil acoplamento e desacoplamento, a haste telescópica FX PRO está disponível em duas dimensões: 1,20 a 3,60 m e 1,50 a 4,50 m.

### ► DESTAQUES:

- Pega ergonómica com punho suave.
- Orifícios a cada 15 centímetros para extensão até ao comprimento desejado.
- Botão patenteado para desacoplar a haste para fácil ajuste.
- Três secções para arrumação compacta.

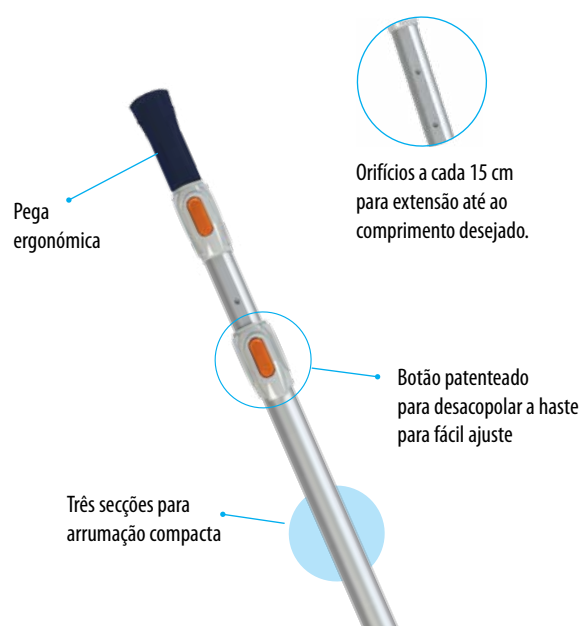

DESCRIÇÃO	Código	Embalagem	Preço €
Haste extensível 3,60 m FX PRO	8794005	Un.	<b>51,00 €</b>
Haste extensível 4,50 m FX PRO	8794006	Un.	<b>59,75 €</b>

## GAMA FX PRO

### Escova limpa paredes c/ reforço inox 46 cm FX PRO *ecopool*

- **Descrição:** Reforçada com cabo e estrutura em alumínio, as escovas limpa paredes FX PRO irão ser o maior inimigo da sujidade mais persistente. As extremidades curvas e várias fileiras de cerdas em polipropileno duráveis tornam a sua utilização simples em qualquer tipo de superfície.

#### ► DESTAQUES:

- Compatível com todas as hastes comuns.
- Estrutura para cabo e asas reforçada com alumínio polido.
- Sistema botão duplo de rápida libertação.



DESCRIÇÃO	Código	Embalagem	Preço €
Escova limpa paredes c/ reforço em inox 46 cm FX PRO	8794007	Un.	<b>18,00 €</b>

### Escova limpa paredes c/ reforço inox 50 cm FX PRO *ecopool*

- **Descrição:** Reforçada com cabo e estrutura em alumínio, as escovas limpa paredes FX PRO irão ser o maior inimigo da sujidade mais persistente. As extremidades curvas e várias fileiras de cerda em polipropileno duráveis tornam a sua utilização simples em qualquer tipo de superfície.

#### ► DESTAQUES:

- Compatível com todas as hastes comuns.
- Estrutura para cabo e asas reforçada com alumínio polido.
- Sistema botão duplo de rápida libertação.



DESCRIÇÃO	Código	Embalagem	Preço €
Escova limpa paredes c/ reforço em inox 50 cm FX PRO	8794008	Un.	<b>30,50 €</b>

# GAMA FX PRO

## Escova limpa paredes curva c/ cerdas de borracha FX PRO *ecopool*

► **Descrição:** Reforçada com cabo e estrutura em alumínio, a escova limpa paredes curva FX PRO alia as vantagens de uma escova durável a cerdas particularmente macias de borracha, perfeitas para utilização em piscinas com superfícies mais delicadas.

### ► DESTAQUES:

- Compatível com todas as hastes comuns.
- Estrutura para cabo e asas reforçada com alumínio polido.
- Cerdas em borracha.
- Sistema botão duplo de rápida libertação.

DESCRIÇÃO	Código	Embalagem	Preço €
Escova limpa paredes curva c/ cerdas de borracha FX PRO	8794010	Un.	<b>18,00 €</b>

Indicada para LINER e TELA ARMADA



## Escova limpa paredes 360° FX PRO *ecopool*

► **Descrição:** A escova limpa paredes 360° permite limpar todas as superfícies de piscina de forma rápida, até naqueles locais apertados e de difícil acesso. Esta escova única irá poupar-lhe tempo e dores musculares associados com as escovas de face única.

### ► DESTAQUES:

- Compatível com todas as hastes comuns.
- Estrutura para cabo com alumínio polido.
- Sistema botão duplo de rápida libertação.
- Cerdas 360 graus resistentes.

DESCRIÇÃO	Código	Embalagem	Preço €
Escova limpa paredes 360° FX PRO	8794009	Un.	<b>30,00 €</b>

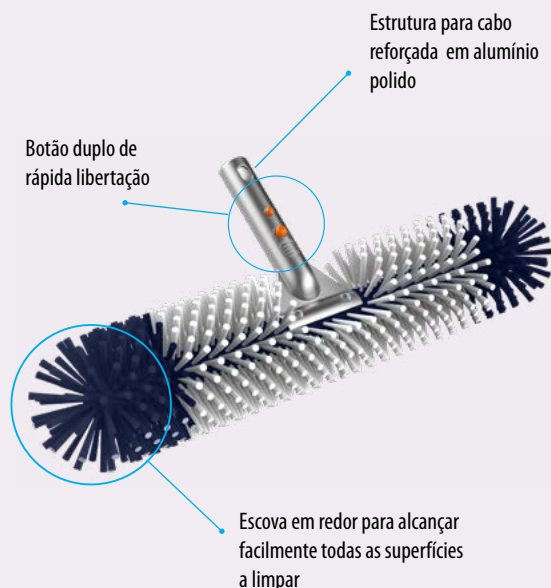



## GAMA FX PRO

### Escova limpa paredes em alumínio especial cantos FX PRO *ecopool*

► **Descrição:** com um nível de qualidade incomparável graças à estrutura em alumínio, a escova limpa paredes com formato ideal para cantos permitirá a remoção fácil da sujidade mais difícil de atingir.

#### ► DESTAQUES:

- Compatível com todas as hastes comuns.
- Forma curva fácil de segurar para limpeza eficaz
- Ideal para a limpeza da piscina, duchas, superfícies de betão ou até janelas exteriores com a haste extensível.



DESCRIÇÃO	Código	Embalagem	Preço €
Escova limpa paredes em alumínio especial cantos FX PRO	8794012	Un.	13,00 €

### Escova limpa paredes multiusos FX PRO *ecopool*

► **Descrição:** A escova limpa paredes multiusos pode ser utilizada como uma escova de mão para uma limpeza minuciosa ou com uma haste extensível para remover sujidade em locais de difícil acesso.

#### ► DESTAQUES:

- Compatível com todas as hastes comuns.
- Utilizável manualmente ou com haste extensível
- Pega e estrutura em alumínio polido.
- Sistema botão duplo de rápida libertação.



DESCRIÇÃO	Código	Embalagem	Preço €
Escova limpa paredes multiusos FX PRO	8794011	Un.	9,00 €

## GAMA FX PRO

### Clorador flutuante p/ tabletes c/ termómetro e pinça FX PRO *ecopool*

► **Descrição:** Com um design distinto e termómetro incorporado, cuide da sua piscina com eficácia e durante muito tempo com cloro ou bromo.

► **DESTAQUES:**

- Dosagem ajustável graças a anel inferior rotativo.
- Termómetro integrado com resultados em °C e °F.
- Pinças integradas para manipular as pastilhas de cloro ou remover o clorador da água.



DESCRIÇÃO	Código	Embalagem	Preço €
Clorador flutuante p/ tabletes c/ termómetro e pinça FX PRO	8794014	Un.	<b>9,50 €</b>

### Clorador flutuante p/ tabletes c/ termómetro FX PRO *ecopool*

► **Descrição:** Com um design distinto e termómetro incorporado, cuide da sua piscina com eficácia e durante muito tempo com cloro ou bromo.

► **DESTAQUES:**

- Dosagem ajustável graças a anel inferior rotativo.
- Termómetro integrado com resultados em °C e °F.



DESCRIÇÃO	Código	Embalagem	Preço €
Clorador flutuante p/ tabletes c/ termómetro FX PRO	8794013	Un.	<b>8,50 €</b>

# GAMA FX PRO

## Termómetro flutuante 27 cm FX PRO *ecopool*

► **Descrição:** Descubra rapidamente se a água está convidativa para tomar um banho ou não. Com os termómetros flutuantes FX Pro poderá verificar rápida e facilmente a temperatura da água.

### ► DESTAQUES:

- Corda incluída para fixação do termómetro.
- Flutuante.
- Leitura fácil graças a números de tamanho grande.



DESCRIÇÃO	Código	Embalagem	Preço €
Termómetro flutuante 27 cm FX PRO	8794016	Un.	<b>18,20 €</b>

## Termómetro flutuante 19,5 cm FX PRO *ecopool*

► **Descrição:** Descubra rapidamente se a água está convidativa para tomar um banho ou não. Com os termómetros flutuantes FX Pro poderá verificar rápida e facilmente a temperatura da água.

### ► DESTAQUES:

- Corda incluída para fixação do termómetro.
- Flutuante.
- Leitura fácil graças a números de tamanho grande.

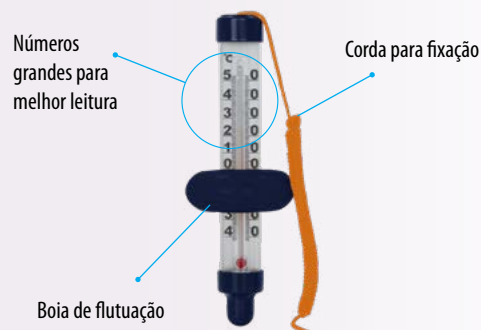

DESCRIÇÃO	Código	Embalagem	Preço €
Termómetro flutuante 19,5 cm FX PRO	8794015	Un.	<b>8,80 €</b>

# GAMA FX PRO

## Kit de limpeza para SPA FX PRO *ecopool*

► **Descrição:** Com o Kit de limpeza para SPA, FX PRO, a limpeza e manutenção do seu Spa nunca foi tão fácil, permitindo usufruir do seu Spa durante mais tempo. O kit inclui todos os acessórios necessários para a limpeza do SPA e mantê-lo nas melhores condições.



### O Kit inclui:



#### APANHA FOLHAS PARA SPA

- Pega ergonómica com "grip" macio.
- Alça removível para uso com haste telescópica.

Coleta frontal TPR



#### ESPONJA ABSORVENTE DE ESPUMA PARA SPA

- Ajuda a manter a água cristalina.
- Ajuda a remover a formação de uma linha de espuma e aumenta a vida útil do filtro do Spa.

Fabricado em espuma que absorve óleos corporais e bronzeadores na água

Corda pequena para retirar facilmente da água



#### ESCOVA PARA SPA

- Altura de 12,5 cm
- Pega ergonómica com "grip" macio.
- Alça removível para uso com haste telescópica.



#### LUVA DE LIMPEZA PARA SPA

- Luva de microfibra ultramacia
- Limpa e protege, sem produtos químicos

Corda

Pulseira elástica confortável

DESCRIÇÃO	Código	Embalagem	Preço €
Kit de limpeza para SPA FX PRO	8794017	Un.	<b>43,80 €</b>

# GAMA FX PRO

## Kit de limpeza para piscinas pequenas FX PRO *ecopool*

► **Descrição:** Com o Kit de limpeza para piscinas pequenas, FX PRO, a limpeza e manutenção da sua piscina nunca foi tão fácil, permitindo usufruir da sua piscina durante mais tempo. O kit inclui todos os acessórios necessários para a limpeza da piscina e mantê-la nas melhores condições.



### O Kit inclui:



#### APANHA FOLHAS PLANO

- Ajuda a recolher a sujidade da superfície da água.



#### ESCOVA DE LINHA DE ÁGUA

- Ajuda a remover a sujidade incrustada na parede da piscina.



A tampa sobe quando vazio.

#### CLORADOR

- Ajuda a manter a água cristalina.
- Mantém a água desinfetada.

Ajuste fácil do fluxo de cloro. 5 níveis de fluxo



Sistema de encaixe fácil.

#### ASPIRADOR DE SUÇÃO VENTURI

- Forma angular inovadora.
- Ajuda a remover a sujidade do fundo da piscina.

DESCRIÇÃO	Código	Embalagem	Preço €
Kit de limpeza para piscinas pequenas FX PRO	8794018	Un.	42,30 €

# GAMA EP

## Aspirador manual

DESCRIÇÃO	Código	Embalagem	Preço €
Limpa fundos flexível deluxe	82019	Un.	<b>23,90 €</b>
Limpa fundos flexível deluxe	82019	Cx. 12 Un.	<b>22,25 €</b>



## Apanha folhas de superfície

DESCRIÇÃO	Código	Embalagem	Preço €
Apanha folhas de superfície plano reforçado	82001	Un.	<b>9,90 €</b>
Apanha folhas de superfície plano reforçado	82001	Cx. 6 Un.	<b>9,10 €</b>



## Apanha folhas de fundo

DESCRIÇÃO	Código	Embalagem	Preço €
Apanha folhas de fundo bolsa reforçado	826101	Un.	<b>10,95 €</b>
Apanha folhas de fundo bolsa reforçado	826101	Cx. 6 Un.	<b>10,05 €</b>



## Haste extensível 1,4 mm de espessura

DESCRIÇÃO	Código	Embalagem	Preço €
Haste extensível profissional 4,8 m	82067	Un.	<b>65,00 €</b>
Haste extensível profissional 4,8 m	82067	Cx. 10 Un.	<b>58,50 €</b>
Peça de aperto	82079	Un.	<b>6,75 €</b>



## GAMA EP

### Escova

DESCRIÇÃO	Código	Embalagem	Preço €
Escova limpa paredes reforçada	86014	Un.	<b>14,70 €</b>
Escova limpa paredes reforçada	86014	Cx. 6 unid.	<b>13,50 €</b>



### Escova

DESCRIÇÃO	Código	Embalagem	Preço €
Escova limpa paredes aço inox. anti-algas	82792	Un.	<b>9,50 €</b>
Escova limpa paredes aço inox. anti-algas	82792	Cx. 12 Un.	<b>8,75 €</b>



### Mangueira 225 g por metro

DESCRIÇÃO	Código	Embalagem	Preço €
Mangueira flutuante ø38 mm de 8 m	83001	Un.	<b>42,50 €</b>
Mangueira flutuante ø38 mm de 10 m	83002	Un.	<b>49,25 €</b>
Mangueira flutuante ø38 mm de 12 m	83003	Un.	<b>56,60 €</b>
Mangueira flutuante ø38 mm de 30 m	83004	Un.	<b>139,90 €</b>
Terminal de mangueira flutuante	83005	Un.	<b>2,90 €</b>
Racord enlace p/ Mangueira	82005	Un.	<b>8,75 €</b>

Um dos terminais de todos os nossos modelos de mangueiras é sempre rotativo, exceto no modelo de 30 metros no qual são os dois.



Mangueira flutuante



Racord enlace

### ASPIRADOR VENTURI c/ haste de 135 cm em alumínio

DESCRIÇÃO	Código	Embalagem	Preço €
Limpa fundos venturi c/ haste 1,35 m	82080	Un.	<b>24,00 €</b>
Limpa fundos venturi c/ haste 1,35 m	82080	cx. 6 Un.	<b>22,00 €</b>
Saco de substituição p/ Venturi	82081	Un.	<b>2,95 €</b>



# GAMA ES

## Aspirador manual

DESCRIÇÃO	Código	Embalagem	Preço €
Limpa fundos triangular	82030	Un.	<b>11,90 €</b>
Limpa fundos triangular	82030	Cx. 12 Un.	<b>10,95 €</b>

Limpa fundos rígido meia lua	82029	Un.	<b>13,90 €</b>
Limpa fundos rígido meia lua	82029	Cx. 12 Un.	<b>12,95 €</b>

Limpa fundos rígido meia lua c/ escova	82032	Un.	<b>17,80 €</b>
Limpa fundos rígido meia lua c/ escova	82032	Cx. 6 Un.	<b>16,40 €</b>

Limpa fundos flexível c/ escova total	82075	Un.	<b>23,90 €</b>
Limpa fundos flexível c/ escova total	82075	Cx. 6 Un.	<b>21,70 €</b>

Limpa fundos flexível	82077	Un.	<b>18,90 €</b>
Limpa fundos flexível	82077	Cx. 12 Un.	<b>17,40 €</b>



82030



82029



82032



82075



82077

## Apanha folhas de superfície

DESCRIÇÃO	Código	Embalagem	Preço €
Apanha folhas plano pequeno	820011	Un.	<b>5,50 €</b>
Apanha folhas plano pequeno	820011	Cx. 12 Un.	<b>5,05 €</b>
Apanha folhas plano c/ cabo	82002	Un.	<b>8,60 €</b>
Apanha folhas plano c/ cabo	82002	Cx. 12 Un.	<b>7,90 €</b>



## Apanha folhas de fundo

DESCRIÇÃO	Código	Embalagem	Preço €
Apanha folhas de fundo ES	826102	Un.	<b>6,80 €</b>
Apanha folhas de fundo ES	826102	Cx. 12 Un.	<b>6,25 €</b>





## GAMA ES

### Mangueira 190 g por metro

DESCRIÇÃO	Código	Embalagem	Preço €
Mangueira flutuante 6 m ES	83013	Un.	<b>29,90 €</b>
Mangueira flutuante 8 m ES	83012	Un.	<b>32,90 €</b>
Mangueira flutuante 10 m ES	83014	Un.	<b>37,90 €</b>
Mangueira flutuante 12 m ES	83015	Un.	<b>43,90 €</b>



### Haste extensível 1,1 mm de espessura

DESCRIÇÃO	Código	Embalagem	Preço €
Haste extensível 2,40 m	82751	Un.	<b>19,90 €</b>
Haste extensível 2,40 m	82751	Cx. 10 Un.	<b>17,90 €</b>
Haste extensível 3,60 m	82753	Un.	<b>26,00 €</b>
Haste extensível 3,60 m	82753	Cx. 10 Un.	<b>23,90 €</b>
Haste extensível 4,80 m	82755	Un.	<b>31,90 €</b>
Haste extensível 4,80 m	82755	Cx. 10 Un.	<b>29,35 €</b>
Haste extensível 7,20 m	82754	Un.	<b>88,00 €</b>
Peça de aperto	82078	Un.	<b>3,65 €</b>

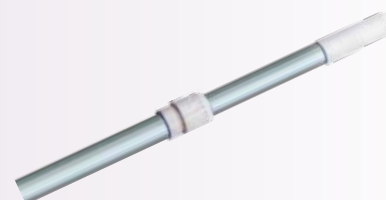

### Conjunto de limpeza

DESCRIÇÃO	Código	Embalagem	Preço €
Kit de acessórios de limpeza c/ teste pH-Cl	82028	Un.	<b>35,90 €</b>
Kit de acessórios de limpeza c/ teste pH-Cl	82028	Cx. 6 Un.	<b>33,00 €</b>



### Escovas & esponjas

DESCRIÇÃO	Código	Embalagem	Preço €
Escova limpa paredes 45 cm	86002	Un.	<b>7,60 €</b>
Escova limpa paredes 45 cm	86002	Cx. 6 Un.	<b>7,00 €</b>
Escova de mão limpa paredes	82034	Un.	<b>2,30 €</b>
Escova de mão limpa paredes	82034	Cx. 12 Un.	<b>2,10 €</b>
Peça de limpeza de filtros de cartucho	82224	Un.	<b>11,95 €</b>
Peça de limpeza de filtros de cartucho	82224	Cx. 12 Un.	<b>11,00 €</b>
Luva de limpeza	82225	Un.	<b>9,50 €</b>
Luva de limpeza	82225	Cx. 12 Un.	<b>8,50 €</b>
Esponja de linha de água	82033	Un.	<b>2,50 €</b>
Esponja de linha de água	82033	Cx. 12 Un.	<b>2,30 €</b>



# MATERIAL DE LIMPEZA

## BENDERVAC



- **Descrição:** O Aspirador **Bendervac** caracteriza-se pelo seu corpo em borracha, permitindo-lhe adaptar-se a todos os contornos da piscina.



Rápido e resistente para o profissional



Simples e fácil para o limpador de piscina em casa



ESPECIFICAÇÕES	
Área de limpeza	Fundo
Tipos de aspiração	Sucção
Conexão de mangueira	1 1/2"
Sistema de deslocação	Rodas
Tipos de superfície	Todos os tipos
Dimensões do aspirador	45,72 x 27,94 cm
Peso do aspirador	2,90 kg

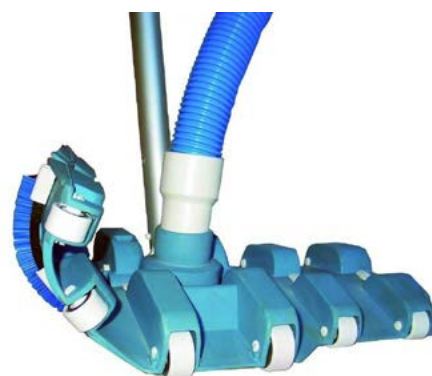

### Ideal para piscinas de betão e liner

O Bendervac é resistente o suficiente para piscinas de betão e suave o suficiente para piscinas de revestimento - e tem 18" (46 cm) de largura para acelerar a limpeza em todas as piscinas



### Resiste a Produtos Químicos/Tempo de Piscina

A moldagem sintética pesa menos de 3 kg e resistirá a todos os produtos químicos usuais da piscina, permanecerá flexível em condições frias e resistirá ao sol tropical



### Sem corrosão

O Bendervac não tem peças metálicas para enferrujar, corroer ou descolorir



### Controlo de fluxo

Meia volta dos eixos ajusta a altura da escova alterando o padrão de fluxo para se adequar ao tamanho da bomba da piscina

DESCRIÇÃO	Código	Embalagem	Preço €
Limpa fundos Bendervac 18"	85138	Un.	375,00 €
Manípulo p/ Bendervac	851383	Un.	17,75 €
Roda grande p/ aspirador Bendervac	84020414	Un.	13,50 €
Roda pequena p/ aspirador Bendervac	84020415	Un.	11,25 €
Escova p/ aspirador Bendervac	851381	Un.	67,00 €
Eixo p/ manípulo Bendervac	851382	Un.	9,40 €

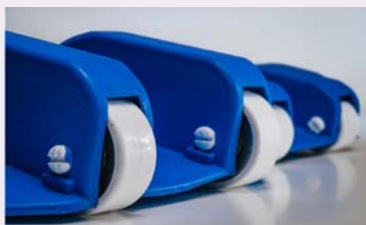

### Rodas Simples

Rodas de grande diâmetro facilitam a limpeza



### Corpo e Escova Flexível de 18" (46 cm)

O Bendervac é ultra flexível para varrer e aspirar nos cantos e ângulos em qualquer direção e pode alterar o contorno para combinar com os diferentes ângulos das piscinas curvas

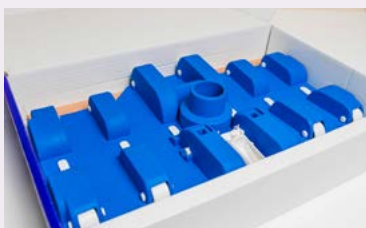

### Mangueiras de 1,5" (38 mm) e 2" (51 mm)

O conector flexível reforçado, aceita diâmetros de mangueiras de vácuo residenciais e comerciais

### Acessórios opcionais de substituição:



MANIPULO P/ BENDERVAC COM CLIP



RODA GRANDE P/ ASPIRADOR BENDERVAC

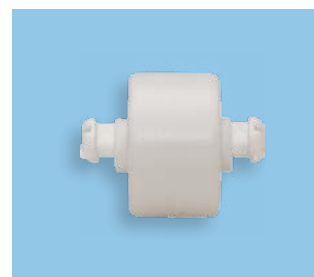

RODA PEQUENA P/ ASPIRADOR BENDERVAC



ESCOVA P/ ASPIRADOR BENDERVAC



EIXO P/ MANÍPULO ASPIRADOR BENDERVAC

# MATERIAL DE LIMPEZA

## Pool'Gom

- ▶ **Descrição:** A borracha Pool'Gom é uma forma eficiente, económica e prática de eliminar a sujidade da linha de água e encastráveis da sua piscina sem a utilização de detergentes ou produtos químicos. Construída a partir de um material patenteado cuja superfície enrijece quando humedecida.
- ▶ **Modo de utilização:** O Pool'Gom deve ser utilizado exatamente como uma borracha de apagar normal, basta molhar uma ponta e esfregar a zona a ser limpa. Recomendamos que não seja utilizado em zonas envernizadas ou frágeis. Em caso de dúvida realize um teste numa zona pouco visível.

DESCRIÇÃO	Código	Embalagem	Preço €
Pool'Gom	84503	Un.	8,50 €
c/ expositor	84503	Cx. 36 Un.	7,82 €
Pool'Gom XL	8450300	Un.	27,00 €
Recarga Pool'Gom XL	8450301	Un.	8,95 €



## Net'Skim

- ▶ **Descrição:** É um pré-filtro que se pode utilizar em todos os cestos de skimmer até 24 cm de diâmetro. Retém grãos e resíduos que se acumulam na superfície da água, simplificando o trabalho entendente de limpar o cesto e ao mesmo tempo que protege a bomba. O seu sistema patenteado de dupla fixação, assim como a sua rede especializada de 250-300 microns garantem resultados ótimos.
- ▶ **Modo de utilização:** Aperte o fixador em forma de T e insira-o na rede do cesto. Prenda o fixador no fundo do cesto. Coloque a pastilhas de cloro no fundo do cesto ANTES de esticar o elástico do Net'Skim à volta da sua face superior. Volte a inserir o cesto, com o Net'Skim instalado, no skimmer.

DESCRIÇÃO	Código	Embalagem	Preço €
Net'Skim	84501	Un.	13,50 €



## Water Lily

- ▶ **Descrição:** Colocada no cesto do skimmer, a Water Lily absorve e retém todas as substâncias oleosas trazidas pela água em circulação. Ao longo do tempo, começa a mudar de cor de acordo com a sujidade da água. Protege a linha e purifica a superfície da água.
- ▶ **Modo de utilização:** Coloque a Water Lily na superfície da água dentro do cesto do skimmer, trocando-a a cada três a cinco semanas dependendo do grau de utilização da piscina. Em caso de utilização intensiva recomendamos a utilização de duas ou mais unidades para uma melhor eficácia.

DESCRIÇÃO	Código	Embalagem	Preço €
Water Lily	84502	Un.	12,90 €



## Termómetros

DESCRIÇÃO	Código	Embalagem	Preço €
Termómetro c/ figura animal, escalas °C e °F	82012	Un.	5,95 €
Termómetro c/ figura animal, escalas °C e °F	82012	Cx. 12 Un.	5,45 €
Termómetro azul médio, escalas °C e °F	82035	Unid.	3,50 €
Termómetro azul médio, escalas °C e °F	82035	Cx. 12 Un.	3,20 €
Termómetro branco flutuante, escalas °C e °F	82036	Un.	3,00 €
Termómetro branco flutuante, escalas °C e °F	82036	Cx. 12 Un.	2,75 €



82012



82035



82036

## Doseadores flutuantes

DESCRIÇÃO	Código	Embalagem	Preço €
Doseador flutuante para tabletes	82203	Un.	5,40 €
Doseador flutuante para tabletes	82203	Cx. 12 Un.	4,95 €
Doseador flutuante para tabletes c/ termómetro	82054	Un.	8,90 €
Doseador flutuante para tabletes c/ termómetro	82054	Cx. 6 Un.	8,20 €
Doseador pequeno flutuante para tabletes	822031	Un.	4,10 €
Doseador pequeno flutuante para tabletes	822031	Cx. 6 Un.	3,70 €



822031



82203



82054

## Complementos, peças e reparação

DESCRIÇÃO	Código	Embalagem	Preço €
Cabo de limpa fundos standard	82061	Un.	3,40 €
Cavilha de roda p/ limpa fundos	82062	3 Un.	0,95 €
Roda p/ limpa fundos	82065	4 Un.	2,70 €
Clip em V branco p/ limpa fundos	86001	3 Un.	1,00 €



82061



82062



82065



86001

“A limpeza da piscina  
é ainda mais eficiente  
se tiver a ajuda  
dos equipamentos  
adequados”

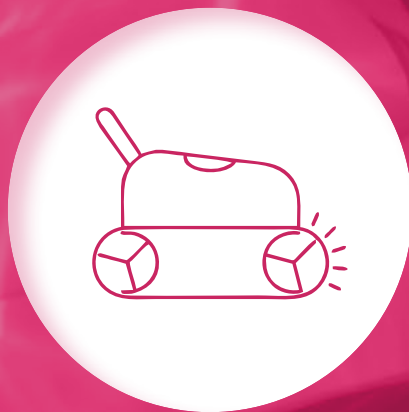



## EQUIPAMENTOS DE LIMPEZA

# 375

### ASPIRADORES ELÉTRICOS

• INTRODUÇÃO	376
• TABELA DA GAMA	376
• LYNX	377
• SWY 3500 SWEEPY	378
• 20 XA TYPE	379
• COSMY THE BOT 200	380
• TIGERSHARK	381
• ALPHA 6370 iQ PRO	382
• RF 5200 iQ FREERIDER	383
• PK MAX	384
• PK X-FLOW	385

### ASPIRADORES ELÉTRICOS PISCINAS PÚBLICAS E COMERCIAIS

• TABELA DA GAMA	386
• TIGERSHARK 2	387
• TRX 7500 iQ VORTRAX	388
• TRX 7700 iQ VORTRAX	389

### ASPIRADORES HIDRÁULICOS

• INTRODUÇÃO	390
• TABELA DA GAMA	390
• NAVIGATOR PRO V-FLEX	391
• MX9	392

### ASPIRADORES MANUAIS

• LIMPA FUNDOS SPA	393
--------------------	-----

# ASPIRADORES ELÉTRICOS: AUTONOMIA E POTÊNCIA

Os aspiradores/robots elétricos são a opção de topo para quem procura uma limpeza rápida, potente e eficiente da piscina. Funcionam independentemente do sistema de filtração recolhendo a sujidade no seu próprio filtro de forma completamente autónoma. As versões de topo vêm equipadas com capacidades de aprendizagem eletrónica impressionante, detetando e acedendo a todos os recantos da piscina, subindo paredes e limpando a linha de água.

São denominados robots devido às potentes características mecânicas, chips e sensores que incorporam e utilizam na sua principal tarefa: manter a sua piscina limpa.

## Como funcionam?

Um transformador é ligado a uma tomada de parede e um cabo de comprimento variável sai do robot até ao transformador. O transformador recebe 220 volts da sua tomada e “transforma-a” para um valor muito mais seguro para utilizar perto da água de cerca de 24-30V. Esta baixa voltagem permite o funcionamento do robot movendo os motores elétricos contidos no mesmo. Estes, aspiram a água que passa debaixo do equipamento e deslocando-a para o topo ou traseira do robot.

Os robots mais avançados e elaborados são controlados por microprocessadores e/ou sensores para ajustar a transição do fundo para a parede, sendo que alguns conseguem subir à linha de água e esfregar a parede.

## Vantagens

Sendo que os robots elétricos são o único tipo de limpa fundos que não estão ligados de qualquer forma ao sistema de filtração da piscina, não produzem qualquer resistência ou contracorrente no equipamento de filtração da mesma. Deixa de ser necessário

ligar a bomba e o filtro tornando-se até recomendável manter os mesmos desligados para permitir que a sujidade se acumule no fundo da piscina. Uma vantagem específica do robot limpa fundos é o seu filtro incorporado, o qual é facilmente limpo. O saco de filtro incorporado ou cartucho consegue em alguns casos aspirar partículas até 2 micrómetros.

## Instalação

Posicione a caixa de comando, caso o seu aspirador a tenha, na uma distância de pelo menos 3,5 m da borda da piscina. Ligue o aspirador e o cabo flutuador à caixa de comando com um cabo de rede elétrica protegida por um dispositivo diferencial de proteção de corrente residual com um máximo de 30 mA (funcionamento a baixa tensão). Ajuste o ciclo de limpeza através da caixa de comando.

						
Características Gerais	ES Lynx	SWY 3500 SWEEPY	20 XA TYPE	COSMY THE BOT 200	TigerShark	ALPHA 6370 iQ PRO
Tamanho da piscina	10 x 5 m	8 x 4 m	10 x 5 m	12 x 6 m	12 x 6 m	12 x 6 m
Comprimento do cabo	16 m	14 m	15 m	16 m	16,76 m	18 m
Zona de limpeza	Fundo, paredes e linha de água					
Tração	Lagartas					4 x 4
Ciclo	2h		2h30		4h	2h30
Carrinho de transporte	-	-	-	-	-	*
Deslocação	Pré-programado					
Programação de limpeza	-	-	-	*	-	*

\* incluído / - não incluído/disponível



# ASPIRADORES ELÉTRICOS

## LYNX



- **Descrição:** O robot Lynx está equipado com as mais recentes tecnologias, incluindo a aspiração FOCUS FLOW para concentrar todo o poder de sucção e garantir uma limpeza perfeita. Projetado para piscinas até 10 x 5 m e 2,50 m de profundidade, a unidade possui um cesto de filtração de alta capacidade. Com as suas escovas suaves, vai aspirar as impurezas no chão, paredes ou linha de água.



INFORMAÇÃO GERAL	
Área de limpeza	<b>Fundo, paredes e linha de água</b>
Piscinas até	<b>10 x 5 m</b>
Ciclo de limpeza	<b>2 horas</b>
Tipos de superfície	<b>Todos os tipos</b>
Comprimento do cabo	<b>16 m (13 m+3 m)</b>

ESPECIFICAÇÕES	
Fonte de energia	<b>Autónomo ligado a 230 V</b>
Deslocação	<b>Pré-programado</b>
Sistema de tração	<b>2 rodas motrizes</b>
Transmissão	<b>Engrenagens</b>
Escovas	<b>Sim</b>
Tipo de filtro / acesso	<b>Filtro rígido com acesso pelo topo</b>
Potência absorvida	<b>&lt; 100 W</b>
Dimensões do aspirador	<b>41 x 37 x 34 cm</b>
Lift System	<b>Não</b>
Indicador de filtro cheio	<b>Não</b>



### ► DESTAQUES:

- Particularmente económico devido ao baixo consumo de energia.
- Como não está ligado ao sistema filtração, o robot eléctrico Lynx pode adaptar-se a qualquer piscina até 10 x 5 m.
- Movendo-se autonomamente na piscina, as impurezas são recolhidas no seu filtro.

DESCRIÇÃO	Código	Embalagem	Preço €
Lynx	845000	Un.	<b>649,00 €</b>

## ASPIRADORES ELÉTRICOS

Noyi-  
dade

## SWY 3500 SWEEPY®



► **Descrição:** O Sweepy® é um robot de limpeza elétrica que possibilita uma limpeza autónoma da sua piscina sem necessidade de ligação ao sistema de filtragem. Liga-se à rede elétrica e recolhe os resíduos na sua caixa filtrante. Dotado de uma verdadeira inteligência artificial, acede a todos os cantos da piscina, sobe paredes e limpa a linha de água.



## INFORMAÇÃO GERAL

Área de limpeza	Fundo, paredes e linha de água
Piscinas até	8 x 4 m
Ciclo de limpeza	2 h
Tipos de superfície	Todos os tipos
Comprimento do cabo	14 m

## ESPECIFICAÇÕES

Fonte de energia	Ligação a 220 V
Deslocação	Pré-programado
Sistema de tração	Lagartas
Transmissão	Engrenagens
Dimensões do aspirador (C x L x A)	43 x 40 x 30 cm
Número de motores	3
Tipo de filtro / acesso	Filtro rígido com acesso pelo topo
Capacidade do filtro	3 L
Peso do aspirador	7,5 kg

GARANTIA  
3 ANOS

Caixa de comando



Caixa filtrante - Filtro simples 100 µm



Base para caixa de controlo

## ► DESTAQUES:

- Apto para limpeza do fundo, paredes e linha de água.
- Aspiração ciclónica patenteada da Zodiac® garante o desempenho do robot Sweepy® ao longo do ciclo de limpeza. Remove os detritos da sua piscina com uma escova frontal ativa ao longo do ciclo, que limpa o solo, as paredes e a linha de água.
- Pode aceder ao seu filtro de 3 L a partir da parte superior do robot e retirá-lo sem tocar nos detritos.
- A caixa de comando simples e intuitiva inclui apenas um botão de início e de paragem que permite gerir o ciclo de limpeza.

DESCRIÇÃO	Código	Embalagem	Preço €
SWY 3500 Sweepy	82480905	Un.	795,00 €

# ASPIRADORES ELÉTRICOS

## 20 XA TYPE™



- **Descrição:** O 20 XA é um robot de limpeza elétrico que possibilita uma limpeza autónoma da sua piscina sem necessidade de ligação ao sistema de filtragem. Liga-se à rede elétrica e recolhe os resíduos na sua caixa filtrante. Dotado de uma verdadeira inteligência artificial, acede a todos os recantos da piscina, sobe paredes e limpa a linha de água.

INFORMAÇÃO GERAL	
	20 XA TYPE
Área de limpeza	Fundo, paredes e linha de água
Piscinas até	10 x 5 m
Ciclo de limpeza	2 modos de limpeza: (apenas fundo e fundo, paredes e linha de água)
Tipos de superfície	Todos os tipos
Comprimento do cabo	15 m

ESPECIFICAÇÕES	
Fonte de energia	Autónomo ligado a 230 V
Número de motores	3
Sistema de tração	Lagartas
Transmissão	Engrenagens
Escovas	Sim
Dimensões do aspirador	43 x 40 x 30 cm
Capacidade do Filtro	4 L
Peso	8 kg
Superfície filtragem / capacidade de filtragem	1066 cm <sup>2</sup>
Largura da boca de aspiração	23 cm
Dispositivo de segurança	Sistema de intervalo, segurança fora de água, proteção eletrónica dos motores



Caixa de comando



Caixa filtrante  
Filtro de: 100 µm



Base  
para caixa de controlo

**GARANTIA  
3 ANOS**

DESCRIÇÃO	Código	Embalagem	Preço € / Un.
20 XA	82480093	Un.	959,00 €



### ► DESTAQUES:

- **AGILIDADE INTEGRADA:** Com os seus sensores inteligentes incorporados e a sua conceção exclusiva, o XA TYPE™ oferece uma excelente cobertura da piscina e uma agilidade sem limites. Desta forma, funciona idealmente em todas as formas de piscina e todos os tipos de revestimento.
- **EFICÁCIA DE ASPIRAÇÃO:** A sua aspiração ciclónica patenteada é potente e de longa duração. As escovas em hélice, o bocal de aspiração largo e o filtro de 4 L permitem aspirar mais eficazmente os resíduos incluindo os maiores. Com XA TYPE™, a sua piscina está impecável todo o ano.
- **FACILIDADE DE UTILIZAÇÃO:** O filtro acessível por cima e a janela transparente permitem uma grande facilidade de utilização diária. A expulsão rápida da água permite uma saída do robot facilitada.

# ASPIRADORES ELÉTRICOS

## Cosmy the Bot 200



- **Descrição:** Os robots Cosmy estão equipados com tecnologia de engrenagem de dois estágios, um sistema de funcionamento que oferece maior eficiência e melhor precisão; combinado com dois motores e uma bomba potente, Cosmy é um dos aspiradores mais confiáveis do mercado. Este sistema é a solução ideal para ciclos rápidos e otimizados, limpeza incomparável e incomparável confiabilidade.

INFORMAÇÃO GERAL	
	<b>Bot 200</b>
Área de limpeza	<b>Fundo, paredes e linha de água</b>
Piscinas até	<b>12 x 6 m</b>
Ciclo de limpeza	<b>1h30, 2h00 e 2h30</b>
Tipos de superfície	<b>Todos os tipos</b>
Comprimento do cabo	<b>16 m</b>

ESPECIFICAÇÕES	
Fonte de energia	<b>Autônomo ligado a 29 V</b>
Deslocação	<b>Pré-programado</b>
Sistema de tração	<b>Lagartas</b>
Transmissão	<b>Engrenagens</b>
Escovas	<b>Sim, PVC</b>
Dimensões do aspirador	<b>36,5 x 39,5 x 20 cm</b>
Tipo de filtro / acesso	<b>Filtro duplo de acesso pelo topo</b>
Consumo de energia	<b>&lt;150 watts</b>
Peso	<b>5,6 kg</b>

### Cosmy é totalmente personalizável:

Com 8 cores à escolha, o topo e laterais podem ser personalizados num instante.

Pode colocar o seu robot a condizer com o esquema de cores da sua piscina, chapéus de sol, espreguiçadeiras, etc.

**KIT VENDIDO EM SEPARADO**

LIBERDADE PARA MUDAR  
LIBERDADE DE CRIAR!  
*Clip - Unclip - Reclip!*



DESCRIÇÃO	Código	Embalagem	Preço € / Un.
Cosmy the Bot 200	8639018	Un.	<b>998,00 €</b>



Cosmy contém um módulo Bluetooth.

Usando o **BWT Water Home**, disponível gratuitamente na AppStore ou PlayStore, o controle do seu aspirador na ponta dos seus dedos. Ideal para limpeza localizada.

Você pode facilmente direcionar o Cosmy para aspirar detritos na piscina.

Sua piscina fica limpa num instante.

### ► DESTAQUES:

- Apto para limpeza do fundo, paredes e linha de água de piscinas pequenas ou sobreelevadas.
- Limpeza rápida graças ao ciclo de apenas uma hora e meia.
- Sistema Smart Navigation composto de um giroscópio e um algoritmo que analisa e deteta obstáculos e computadoriza então o caminho de limpeza.
- Filtração dupla com dois filtros, sobrepostos até 150 µm. Este sistema de filtração aspira até mesmo a mais infima partícula e deixa a água limpa e cristalina.
- Controle remoto através da APP no Smartphone.

# ASPIRADORES ELÉTRICOS

## TigerShark



- **Descrição:** O robot limpa fundos TigerShark é uma solução completa de limpeza para piscinas residenciais. Um robot com um desempenho praticamente imbatível na sua gama de preço, tem um microprocessador integrado para um trajeto de limpeza otimizado. Com um ciclo de 4 horas de duração, a limpeza das paredes, fundo e linha de água está assegurada.



### INFORMAÇÃO GERAL

Área de limpeza	<b>Fundo, paredes e linha de água</b>
Piscinas até	<b>12 x 6 m</b>
Ciclo de limpeza	<b>4 horas</b>
Tipos de superfície	<b>Todos os tipos</b>
Comprimento do cabo	<b>16,76 m</b>

### ESPECIFICAÇÕES

Fonte de energia	<b>Ligação a 220 V</b>
Deslocação	<b>Pré-programado</b>
Sistema de tração	<b>Lagartas</b>
Transmissão	<b>Engrenagens</b>
Dimensões do aspirador (C x L x A)	<b>28 x 41 x 41 cm</b>
Carrinho de transporte	<b>Não</b>
Tipo de filtro / acesso	<b>Filtro rígido com acesso pelo topo</b>
Tensão de alimentação do sistema de controlo	<b>220 V ~ 50 / 60 Hz</b>
Tensão de alimentação do aspirador	<b>24 VDC</b>
Peso do aspirador	<b>11,4 kg</b>
Comando à distância	<b>Não</b>



**Carrinho de transporte Opcional**

DESCRIÇÃO	Código	Embalagem	Preço € / Un.
TigerShark	84197	Un.	<b>1.099,00 €</b>
<b>Acessórios &amp; Opcionais</b>			
Carrinho de transporte	84198	Un.	<b>132,00 €</b>
Filtro	84410	pack 2 Un.	<b>65,90 €</b>
Correia	84401	Un.	<b>51,50 €</b>

### ► DESTAQUES:

- Computador integrado inteligente que calcula o tamanho da piscina e o trajeto de limpeza mais eficiente.
- Ciclo de limpeza de 4 horas pré-programado que se desliga automaticamente quando termina.
- Motor que utiliza menos energia e é mais eficiente que outros robots.

# ASPIRADORES ELÉTRICOS

## ALPHA 6370 iQ™ PRO



► **Descrição:** O ALPHA iQ™ é um robot de limpeza elétrica que possibilita uma limpeza autónoma da sua piscina sem necessidade de ligação ao sistema de filtragem. Liga-se à rede elétrica e recolhe os resíduos na sua própria caixa filtrante. Dotado de uma verdadeira inteligência artificial, acede a todos os recantos da piscina, sobe paredes e limpa a linha de água.

INFORMAÇÃO GERAL	
	<b>ALPHA 6370 iQ PRO</b>
Área de limpeza	<b>Fundo, paredes e linha de água</b>
Piscinas até	<b>12 x 6 m</b>
Ciclo de limpeza	<b>Quick:</b> limpeza rápida (apenas fundo) <b>Smart:</b> ajuste inteligente de acordo com a piscina (fundo, paredes e linha de água)
Tipos de superfície	<b>Todos os tipos</b>
Comprimento do cabo	<b>18 m</b>

ESPECIFICAÇÕES	
Fonte de energia	<b>Autónomo ligado a 230 V</b>
Número de motores	<b>3</b>
Sistema de tração	<b>4 rodas motrizes</b>
Transmissão	<b>Engrenagens</b>
Escovas	<b>Sim</b>
Dimensões do aspirador	<b>43 x 48 x 27 cm</b>
Filtro	<b>Filtro muito fino rígido de elevada capacidade (5 litros)</b>
Tensão de alimentação do sistema de controlo	<b>200-240 VAC</b>
Sistema Swivel	<b>Sim</b>
Peso	<b>10 kg</b>
Superfície filtragem / capacidade de filtragem	<b>1 180 cm<sup>2</sup> / 60 µm</b>
Largura da boca de aspiração	<b>24,5 cm</b>



Caixa de comando



Caixa filtrante

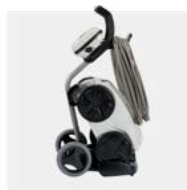

Carro de transporte

**\* GARANTIA 3 ANOS +1 ANO**

\* acordados mediante condição de emparelhamento do robot à aplicação no período de 6 meses após a compra.

DESCRIÇÃO	Código	Embalagem	Preço € / Un.
ALPHA 6370 iQ PRO	82480074	Un.	<b>1.395,00 €</b>



**APLICAÇÃO IAQUALINK™ DISPONÍVEL A PARTIR DE IOS 10 OU ANDROID 5.1**

- **CONTROLO INTUITIVO:** Monitore o processo de limpeza a qualquer momento através da interface intuitiva da aplicação iAquaLink™. O ALPHA iQ™ está em permanente evolução, graças às otimizações e atualizações, e às suas funcionalidades à distância.

### ► DESTAQUES:

- **LIMPEZA PERSONALIZADA:** Equipado com o Sensor Nav System™, o robot de limpeza ALPHA iQ™ identifica a configuração da sua piscina para otimizar as suas deslocações e o tempo de limpeza.
- **EFICÁCIA DE ASPIRAÇÃO:** A sua aspiração ciclónica patenteada é extremamente potente e de longa duração. Associada à sua capacidade de aspiração extralarga e uma filtragem extremamente fina, o ALPHA iQ™ oferece uma recolha ideal de todo o tipo de resíduos.
- **FACILIDADE DE UTILIZAÇÃO:** O seu Lift System patenteado permite-lhe ser mais leve na saída da água. O seu acesso fácil ao filtro, assim como a visibilidade oferecida pela sua janela transparente permitem uma utilização facilitada.

# ASPIRADORES ELÉTRICOS A BATERIA

ecopool®



## RF 5200 iQ FREERIDER™



- **Descrição:** Sem cabo, o FREERIDER™ é fácil de manusear diariamente e ocupa pouco espaço. A sua bateria de iões de lítio duradoura garante um ciclo de limpeza completo (2h). A aplicação iAquaLink® reforça a sensação de liberdade graças à consulta imediata do nível de carga da bateria, ao acesso às notificações de fim de ciclo e atualizações à distância.

INFORMAÇÃO GERAL	
Área de limpeza	Fundo, paredes e linha de água
Piscinas até	10 x 5 m
Ciclos de limpeza	Apenas fundo e Fundo/paredes/linha de água
Tipos de superfície	Todos os tipos

ESPECIFICAÇÕES	
Número de motores	3
Dimensões (C x P x A)	43 x 40 x 30 cm
Tempo de carregamento	< 5 horas
Superfície do filtro	526 cm <sup>2</sup>
Capacidade do filtro	4 L
Filtração	100 µm
Largura da boca de aspiração	23 cm
Bateria	25,4V / 6,4 Ah
Sistema de tração	Lagartas
Transmissão	Engrenagens
Dispositivos de segurança	Sistema de intervalo, segurança fora de água, proteção eletrónica dos motores
Peso (kg)	9,2 kg

**GARANTIA  
3 ANOS**

Estação de carregamento e armazenamento



Filtro rígido: 100 µm

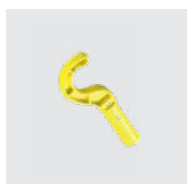

Gancho universal de ajuda para a saída da água

**iAquaLink®  
CONTROL**

**DADOS TÉCNICOS  
APLICAÇÃO IAQUALINK®**

- Estado de carregamento e descarregamento da bateria
- Notificação de fim de ciclo
- Ajuda à resolução de erros
- Atualizações automáticas do robot

### ► DESTAQUES:

- Tecnologia sem fio que o torna recomendado para todos os tipos de piscinas.
- Limpa o fundo, as paredes e a linha d'água.
- Até 2 horas de ciclo de limpeza.

DESCRIÇÃO	Código	Embalagem	Preço €
RF 5200 iQ FREERIDER	82480904	Un.	1.299,00 €

# ASPIRADORES ELÉTRICOS A BATERIA

Novidade

ecopool®

## PK Max



- **Descrição:** O robot **PK Max** com a sua poderosa bateria de íons de lítio garante até 120 minutos de operação sem perda de poder de sucção quando totalmente carregada. Com a enorme secção de aspiração de sujidade com capacidade de 7,2 litros, o robot pode aspirar uma grande quantidade de detritos.

INFORMAÇÃO GERAL	
	<b>PK Max</b>
Área de limpeza	<b>Fundo</b>
Piscinas até	<b>65 m² de área total</b>
Ciclo de limpeza	<b>2 horas</b>
Tipos de superfície	<b>Todos os tipos</b>

ESPECIFICAÇÕES	
Fonte de energia Bateria	<b>bateria de íons de lítio 4000 mAh, 12V</b>
Tempo de carregamento:	<b>&lt; 6 horas</b>
Quociente de filtração	<b>77 L/min</b>
Capacidade do depósito de resíduos	<b>7,2 L</b>
Material do filtro	<b>Aço inoxidável</b>
Jatos ajustáveis	<b>Fácil ajuste do caminho de limpeza</b>
Peso	<b>4,3 kg</b>

### ACESSÓRIOS INCLUÍDOS:

- 1 x Kit de substituição de luxo
- 1 x Escova de encaixe
- 1 x Escova de rolo



VISUALIZAR EM AÇÃO



### ► DESTAQUES:

- Sucção extra, maior capacidade e maior autonomia.
- O design exclusivo de boca dupla e compartimento de detritos duplo maximiza a sucção na frente.
- Válvulas rígidas ponderadas permitem fechar compartimentos alternativamente para obter um sucção máxima.

DESCRIÇÃO	Código	Embalagem	Preço € / Un.
PK Max	8639026	Un.	<b>499,00 €</b>



# ASPIRADORES MANUAIS A BATERIA

ecopool®

 Novidade

## PK X-Flow



► **Descrição:** O aspirador de piscina **PK X-Flow** é particularmente adequado para a limpeza fácil do fundo de piscinas até 25 m<sup>3</sup>. Graças ao seu forte poder de sucção e à cabeça giratória removível e cerdas na cabeça de sucção, areia, cascalho e outros detritos podem ser removidos com eficácia.

INFORMAÇÃO GERAL	
	<b>PK X-Flow</b>
Área de limpeza	<b>Fundo e paredes</b>
Piscinas até	<b>25 m<sup>2</sup> de área total</b>
Ciclo de limpeza	<b>até 40 min</b>
Tipos de superfície	<b>Todos os tipos</b>

ESPECIFICAÇÕES	
Fonte de energia Bateria	<b>bateria de íon de lítio 2000 mAh, 12V</b>
Tempo de carregamento:	<b>&lt; 6 horas</b>
Tipo de carregamento	<b>USB</b>
Capacidade do depósito de resíduos	<b>1,2 L</b>
Material do filtro	<b>Aço inoxidável</b>
Indicador de carga	<b>LED</b>
Peso	<b>1,7 kg</b>

### ACESSÓRIOS INCLuíDOS:

- 1 x Cabeça de sucção transparente giratória grande
- 1 x Filtro standard e 1 x Filtro malha fina
- 1 x Saco de armazenamento



Capacidade do filtro



Potência

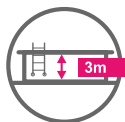

Profundidade de limpeza

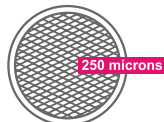

Filtro standard



Autonomia



Piscinas de tamanho médio



Bolsa de arrumação

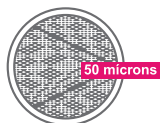

Filtro de malha fina

DESCRIÇÃO	Código	Embalagem	Preço €
PK X-Flow	8639027	Un.	<b>249,00 €</b>

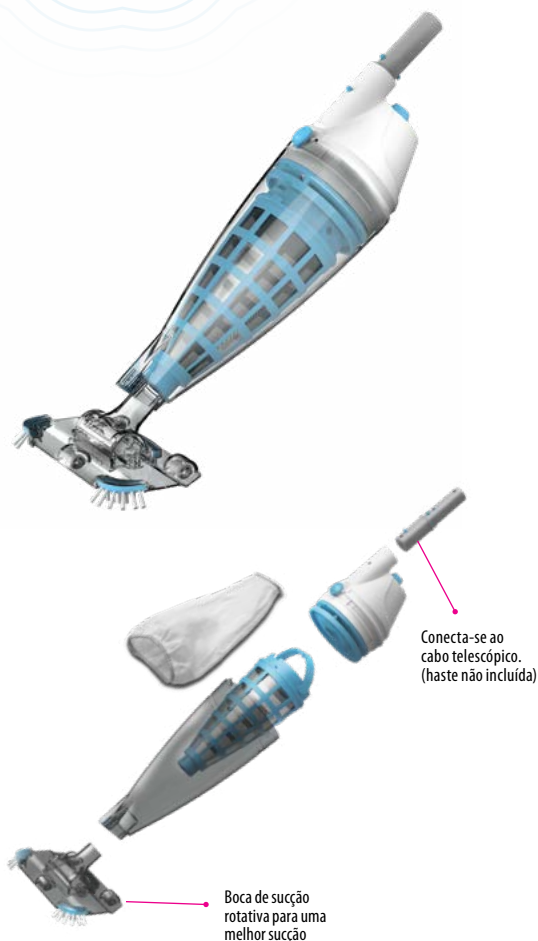

### ► DESTAQUES:

- Interruptor magnético à prova d'água
- Capacidade de detritos extra grande
- Cabeça de sucção transparente exclusiva projetada para aumentar a sucção
- Cesto de detritos com alça de transporte facilita a remoção de detritos



# ASPIRADORES ELÉTRICOS PISCINAS PÚBLICAS E COMERCIAIS

EQUIPAMENTOS DE LIMPEZA

			
Características Gerais	TigerShark 2	TRX 7500 iQ VORTRAX	TRX 7700 iQ VORTRAX
Tamanho da piscina	25 x 12 m	20 x 12 m	25 x 12 m
Comprimento do cabo	30 m	25 m	30 m
Zona de limpeza	Fundo e paredes	Fundo, paredes e linha de água	
Tração	Lagartas		
Ciclo	7h	6h	
Carrinho de transporte	-	*	
Deslocação	Pré-programado		
Programação de limpeza	-	*	

\* incluído / - não incluído/disponível

# ASPIRADORES ELÉTRICOS PISCINAS PÚBLICAS E COMERCIAIS

## TigerShark 2®



- **Descrição:** O robot limpa fundos TigerShark® 2 é perfeito para piscinas de maiores dimensões. Calcula o tamanho da piscina com um computador integrado para um trajeto de limpeza mais eficiente. A capacidade do equipamento de limpar durante 7 horas consecutivas dá-lhe tempo suficiente para limpar piscinas maiores de uma forma correta. Tem bombas potentes integradas que aspiram sujidade e resíduos ao mesmo tempo que limpam o fundo e paredes da piscina. Destaca-se pelo sistema patenteado de fácil remoção do cartucho de limpeza que pode ser limpo simplesmente com uma mangueira de jardim.



INFORMAÇÃO GERAL	
Área de limpeza	Fundo, paredes e linha de água
Piscinas até	25 x 12 m
Ciclo de limpeza	7 horas
Tipos de superfície	Todos os tipos
Comprimento do cabo	30 m

ESPECIFICAÇÕES	
Fonte de energia	Ligação a 220 V
Deslocação	Pré-programado
Sistema de tração	Lagartas
Transmissão	Engrenagens
Dimensões do aspirador (C x L x A)	28 x 41 x 41 cm
Carrinho de transporte	Não
Tipo de filtro / acesso	Filtro rígido com acesso pelo topo
Tensão de alimentação do sistema de controlo	220 V ~ 50 / 60 Hz
Tensão de alimentação do aspirador	24 VDC
Peso do aspirador	9,75 kg
Comando à distância	Não



Carrinho de transporte  
Opcional

DESCRIÇÃO	Código	Embalagem	Preço € / Un.
TigerShark 2	841981	Un.	1.965,00 €
<b>Acessórios &amp; Opcionais</b>			
Filtro p/ TigerShark 2	84410	pack 2 Un.	65,90 €
Espanja p/ Tigershark 2	84020153	Un.	79,95 €
Correia p/ Tigershark 2	84401	Un.	51,50 €
Carrinho de transporte	84198	Un.	132,00 €

### ► DESTAQUES:

- Computador integrado inteligente que calcula o tamanho da piscina e o trajeto de limpeza mais eficiente.
- Ciclo de limpeza de 7 horas pré-programado que se desliga automaticamente quando termina.
- Motor que utiliza menos energia e é mais eficiente que outros robots.

# ASPIRADORES ELÉTRICOS PISCINAS PÚBLICAS E COMERCIAIS

ecopool®

Novidade

## TRX 7500 iQ™ VORTRAX



- **Descrição:** Especificamente concebido para utilização intensiva em piscinas públicas de pequena e média dimensão. Resistente, inteligente e altamente eficiente. Concebido para uso profissional em hotéis, parques de campismo e centros desportivos.



INFORMAÇÃO GERAL	
Área de limpeza	Fundo, paredes e linha de água
Piscinas até	20 m
Ciclo de limpeza	Múltiplo das 0h30 às 6h00 com ciclos predefinidos: <b>Quick:</b> apenas fundo (1h15) <b>Smart:</b> fundo / paredes / linha de água (tempo calculado) <b>Ultra:</b> fundo / paredes / linha de água (2h45)
Tipos de superfície	Todos os tipos
Comprimento do cabo	25 m

ESPECIFICAÇÕES	
Fonte de energia	Autónomo ligado a 230 V
Número de motores	3
Sistema de tração	Lagartas
Transmissão	Engrenagens
Escovas	Sim
Dimensões do aspirador (C x L x A)	47 x 51 x 29 cm
Filtro	Filtro muito fino rígido de elevada capacidade (5 litros)
Tensão de alimentação do sistema de controlo	200-240 VAC
Peso	11 kg
Superfície filtragem / capacidade de filtragem	1 180 cm <sup>2</sup> / 60 µm
Largura da boca de aspiração	24,5 cm



APLICAÇÃO IAQUALINK™ DISPONÍVEL  
A PARTIR DE IOS 10 OU ANDROID 5.1

- **CONTROLO INTUITIVO:** Monitore o processo de limpeza a qualquer momento através da interface intuitiva da aplicação iAquaLink™. O TRX 7500 iQ™ está em permanente evolução, graças às otimizações e atualizações, e às suas funcionalidades à distância.

### ► DESTAQUES:

- **LIMPEZA PERSONALIZADA:** Equipado com o Sensor Nav System™, identifica a configuração da sua piscina para otimizar as suas deslocações e o tempo de limpeza.
- **EFICÁCIA DE ASPIRAÇÃO:** A sua aspiração ciclónica patenteada é extremamente potente e de longa duração. Associada à sua capacidade de aspiração extralarga e uma filtragem extremamente fina.
- **GRANDE RESISTÊNCIA:** Novos materiais resistentes e sistema de tração para utilização intensiva.



Caixa de comando



Caixa filtrante

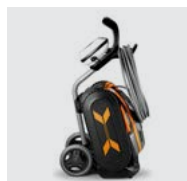

Carro de transporte

**GARANTIA  
3 ANOS**

DESCRIÇÃO	Código	Embalagem	Preço € / Un.
TRX 7500 iQ VORTRAX	82480113	Un.	<b>1.973,00 €</b>

# ASPIRADORES ELÉTRICOS PISCINAS PÚBLICAS E COMERCIAIS

ecopool®

Novidade

## TRX 7700 iQ™ VORTRAX



- **Descrição:** Especificamente concebido para utilização intensiva em piscinas públicas de pequena e média dimensão. Resistente, inteligente e altamente eficiente. Concebido para uso profissional em hotéis, parques de campismo e centros desportivos.



**APLICAÇÃO IAQUALINK™ DISPONÍVEL  
A PARTIR DE IOS 10 OU ANDROID 5.1**

- **CONTROLO INTUITIVO:** Monitore o processo de limpeza a qualquer momento através da interface intuitiva da aplicação iAquaLink™. O TRX 7700 iQ™ está em permanente evolução, graças às otimizações e atualizações, e às suas funcionalidades à distância.

### INFORMAÇÃO GERAL

Área de limpeza	<b>Fundo, paredes e linha de água</b>
Piscinas até	<b>25 m</b>
Ciclo de limpeza	Múltiplo das 0h30 às 6h00 com ciclos predefinidos: <b>Quick:</b> apenas fundo (1h15) <b>Smart:</b> fundo / paredes / linha de água (tempo calculado) <b>Ultra:</b> fundo / paredes / linha de água (2h45)
Tipos de superfície	<b>Todos os tipos</b>
Comprimento do cabo	<b>30 m</b>

### ESPECIFICAÇÕES

Fonte de energia	<b>Autónomo ligado a 230 V</b>
Número de motores	<b>3</b>
Sistema de tração	<b>Lagartas</b>
Transmissão	<b>Engrenagens</b>
Escovas	<b>Sim</b>
Dimensões do aspirador (C x L x A)	<b>47 x 51 x 29 cm</b>
Filtro	<b>Filtro muito fino rígido de elevada capacidade (5 litros)</b>
Tensão de alimentação do sistema de controlo	<b>200-240 VAC</b>
Peso	<b>13 kg</b>
Superfície filtragem / capacidade de filtragem	<b>1 180 cm<sup>2</sup> / 60 µm</b>
Largura da boca de aspiração	<b>24,5 cm</b>



Caixa de comando



Caixa filtrante

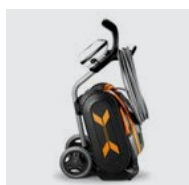

Carro de transporte

**GARANTIA  
3 ANOS**

DESCRIÇÃO	Código	Embalagem	Preço € / Un.
TRX 7700 iQ VORTRAX	82480114	Un.	<b>2.560,00 €</b>

### ► DESTAQUES:

- **LIMPEZA PERSONALIZADA:** Equipado com o Sensor Nav System™, identifica a configuração da sua piscina para otimizar as suas deslocações e o tempo de limpeza.
- **EFICÁCIA DE ASPIRAÇÃO:** A sua aspiração ciclónica patenteada é extremamente potente e de longa duração. Associada à sua capacidade de aspiração extralarga e uma filtragem extremamente fina.
- **GRANDE RESISTÊNCIA:** Novos materiais resistentes e sistema de tração para utilização intensiva.

# ASPIRADORES HIDRÁULICOS: ECONÓMICOS, SIMPLES E EFI- CAZES

Os limpa fundos hidráulicos de sucção são equipamentos que se ligam diretamente ao sistema de filtração da sua piscina. Esta ligação é normalmente realizada através do skimmer havendo algumas piscinas que têm uma linha de aspiração dedicada. Um limpa fundos hidráulico de sucção funciona como se tivesse um aspirador ligado ao sistema de filtração da piscina, movendo-se pelo fundo e parede (dependendo do modelo) da sua piscina e limpando todos os resíduos que encontra.

## Como funcionam?

Um limpa fundos de sucção é movido pela pressão criada pelo seu próprio sistema de filtração. Numa primeira fase, a bomba da piscina aspira a água de várias partes da sua piscina através da canalização existente. Esta água é levada pela tubagem até ao filtro onde é limpa e filtrada. Posteriormente, sai do filtro e é levada de novo para a piscina.

O equipamento hidráulico é capaz de ser ligado efetivamente ao seu sistema aumentando a eficácia da aspiração pois direciona o vácuo criado pela bomba por toda a piscina.

## Vantagens



A deslocação do limpa fundos hidráulico por toda a piscina permite capturar aqueles resíduos que se alojam em locais onde o seu sistema de filtração não consegue aspirar eficazmente quer sejam cantos, paredes/linha de flutuação, etc. Esta ação, ao apanhar os detritos mais pequenos, também reduz significativamente a necessidade de esfregar os fundos e as paredes.

Os equipamentos de aspiração hidráulicos são por norma muito económicos quando comparados com os equipamentos elétricos, apesar de terem algumas limitações tecnológicas.

## Instalação

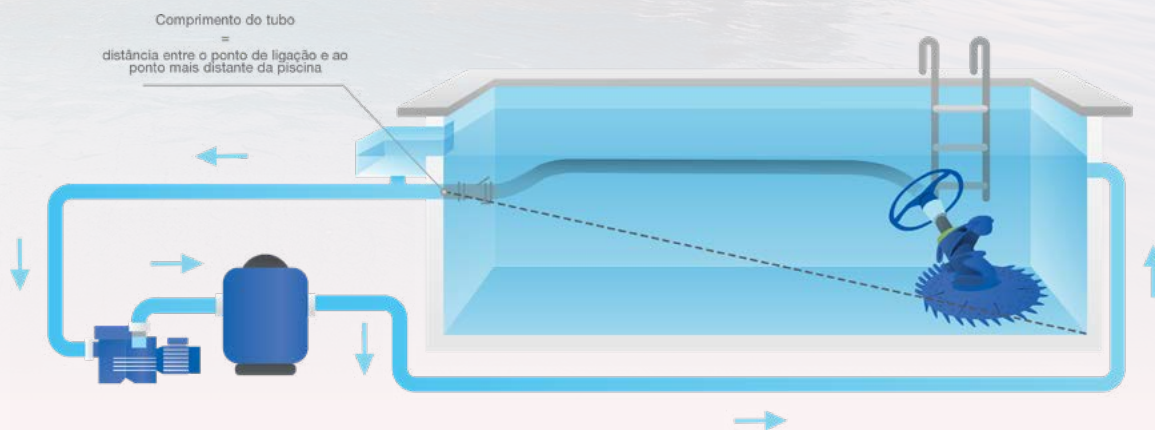
Os limpa fundos hidráulicos são ligados diretamente à tomada de aspiração ou ao skimmer da piscina sem equipamento adicional. O comprimento do tubo devidamente adaptado à piscina deverá ser igual à maior distância a partir do ponto de ligação (tomada de aspiração ou skimmer) e o ponto mais distante da piscina com uma margem de segurança de um metro. Para garantir um funcionamento ótimo do seu limpa fundos hidráulico, garanta que tem potência necessária na bomba e caudal suficiente no local de ligação do aspirador.



		
<b>Características Gerais</b>	<b>Navigator PRO V-FLEX</b>	<b>Zodiac MX9™</b>
<b>Tamanho da piscina</b>	12 x 6 m	12 x 6 m
<b>Comprimento da mangueira</b>	12 m	12 m
<b>Zona de limpeza</b>	Fundo e paredes	Fundo e paredes
<b>Potência mínima da bomba</b>	0,75 CV	0,75 CV
<b>Deslocação</b>	Aleatória	Aleatória

# ASPIRADORES HIDRÁULICOS

## Navigator® PRO V-FLEX®

- **Descrição:** O renovado e atualizado Navigator®, agora Navigator V-Flex®, destaca-se pela sua tecnologia patenteada de lâminas de sucção flexíveis para uma limpeza potente e ininterrupta. A sua boca de sucção larga e design com asas laterais permite criar uma potência aspiradora constante com requisitos de caudal inferiores; ideal para poupança energética com bombas de velocidade variável.

### INFORMAÇÃO GERAL

Área de limpeza	<b>Fundo e paredes</b>
Piscinas até	<b>12 x 6 m</b>
Ciclo de limpeza	<b>3 ciclos de 2 horas</b>
Tipos de superfície	<b>Todos os tipos</b>
Tamanho da Mangueira	<b>12 m</b>

### ESPECIFICAÇÕES

Fonte de energia	<b>Equipamento de filtragem da piscina</b>
Deslocação	<b>Aleatória</b>
Sistema de funcionamento	<b>Aspiração mecânica: turbina de aspiração V-Flex</b>
Instalação	<b>Pelo utilizador numa linha dedicada ou no skimmer</b>
Dimensões do aspirador (C x L x A)	<b>103 x 34 x 30 cm</b>
Peso do aspirador (cabeçal)	<b>9,1 kg</b>
Capacidade de filtragem	<b>Circuito de filtragem da piscina</b>
Potência mínima requerida da bomba de filtragem	<b>0,75 CV</b>



Ver video online como funciona



### ► DESTAQUES:

- Sistema de deslocação SmartDrive®, garantindo uma aspiração consistente, eficaz e sem emaranhamento da mangueira de sucção.
- Funcionamento através do sistema de filtragem existente. Sem necessidade de sacos de filtragem e com menos partes de desgaste.
- Instalação completa e colocação em funcionamento em minutos.

DESCRIÇÃO	Código	Embalagem	Preço €
Navigator® V-Flex®	8409411	Un.	<b>449,00 €</b>

# ASPIRADORES HIDRÁULICOS

## Aspirador hidráulico MX9™ ZODIAC®

- **Descrição:** O aspirador por sucção MX9 conta com a mais inovadora tecnologia hidráulica, para uma limpeza metódica e profunda. Uma turbina poderosa, complementada com duas hélices, garante uma aspiração ainda mais potente. As "lagartas" asseguram uma melhor cobertura e capacidade de deslocação. Graças à combinação destes 2 elementos, o seu aspirador irá proporcionar-lhe uma performance sem precedentes.

### INFORMAÇÃO GERAL

Área de limpeza	<b>Fundo e paredes</b>
Piscinas até	<b>12 x 6 m</b>
Ciclo de limpeza	<b>3 ciclos de 2 horas</b>
Tipos de superfície	<b>Todos os tipos</b>
Tamanho da Mangueira	<b>12 m</b>

### ESPECIFICAÇÕES

Fonte de energia	<b>Equipamento de filtragem da piscina</b>
Deslocação	<b>Aleatória</b>
Sistema de funcionamento	<b>Aspiração mecânica: turbina de aspiração</b>
Instalação	<b>Pelo utilizador numa linha dedicada ou no skimmer</b>
Dimensões do aspirador (C x L x A)	<b>41 x 19 x 22 cm</b>
Peso do aspirador (cabeçal)	<b>3,2 kg</b>
Capacidade de filtragem	<b>Circuito de filtragem da piscina</b>
Potência mínima requerida da bomba de filtragem	<b>0,75 CV</b>

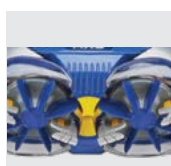

Escovas de limpeza ciclónicas



Mangueiras Twist Lock



Adaptador cónico

**GARANTIA  
2 ANOS**



Cotovelo giratório estendido de 45°



Cotovelo de 45°



Regulador de fluxo (robot)



Válvula de ajuste automático de fluxo

### ► DESTAQUES:

- **Turbo aspiração:** Uma turbina potente, complementada por duas hélices de aspiração, garante uma aspiração reforçada.
- **Acionamento através de lagartas dentadas:** As lagartas dentadas garantem uma estabilidade e motricidade total em todas as piscinas, independentemente do revestimento.
- **Limpeza metódica:** O MX9 limpa as zonas da piscina com o X-Drive integrado. Independentemente do fundo e da forma da piscina, este sistema de navegação garante uma cobertura total da piscina.

DESCRIÇÃO	Código	Embalagem	Preço €
MX9	84020337	Un.	<b>525,00 €</b>



# ASPIRADORES MANUAIS

## Limpa fundos SPA

- **Descrição:** Movido apenas pelo movimento do utilizador, mergulhe simplesmente o limpa fundos na piscina ou spa e bombeie a manivela. Não requer mangueiras ou engates complicados. Este aspirador irá remover praticamente qualquer resíduo à medida que o direciona. Vem completo com apanha folhas, boca de escova, boca normal, boca larga e suporte de parede.

INFORMAÇÃO GERAL	
Área de limpeza	Fundo e paredes
Piscinas até	Recomendado para pequenas piscinas e spas
Ciclo de limpeza	Manual
Tipos de superfície	Todos os tipos
Tamanho da Mangueira	Não necessita

ESPECIFICAÇÕES	
Fonte de energia	Manual
Instalação	Pelo utilizador
Tipo de resíduos aspirados	Poeira, insetos, grilha, folhas, etc.
Dimensões do aspirador (C x L x A)	7 x 7 x 148 cm
Peso do aspirador (cabeçal)	1,2 kg
Superfície filtrante	Filtro independente

ACESSÓRIOS INCLUÍDOS	
	
Apanha folhas	Boca de escova
	
Boca normal e Boca larga	Suporte de parede



### ► DESTAQUES:

- Sem necessidade de instalação, mangueiras ou outros acessórios.
- Completo com apanha folhas, boca de escova, boca normal, boca larga e suporte de parede.

DESCRIÇÃO	Código	Embalagem	Preço €
Limpa fundos SPA	82055	Un.	49,00 €

“Uma cobertura otimiza o efeito dos tratamentos químicos e de desinfecção, além de proteger a água da queda de sujeira.”

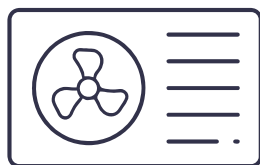



## AQUECIMENTO E COBERTURAS

# 395

### VANTAGENS DE AQUECER A PISCINA

- INTRODUÇÃO 396 - 397

### BOMBAS DE CALOR P/ PISCINAS RESIDENCIAIS

- BOMBAS DE CALOR MINI SHP 398
- BOMBAS DE CALOR COMFORT LINE 399
- BOMBAS DE CALOR INVERX20 400
- BOMBAS DE CALOR AKERON 402
- BOMBAS DE CALOR INVERX 404

### BOMBAS DE CALOR P/ PISCINAS PÚBLICAS

- BOMBAS DE CALOR INVERTER-PLUS COMMERCIAL 405
- BOMBAS DE CALOR INVERX X20 JUMBO 406
- BOMBAS DE CALOR POWER FORCE 407

### DESUMIDIFICAÇÃO

- DESUMINIFICADOR INVERTER PLUS 408

### RESISTÊNCIAS ELÉTRICAS

- RESISTÊNCIA ELÉTRICA AQUA HL 409
- RESISTÊNCIA ELÉTRICA AQUA SPA 410

### PERMUTADORES

- PERMUTADOR TITANIUM 411

### COBERTURAS

- INTRODUÇÃO 412 - 413

### COBERTURAS ISOTÉRMICAS

- COBERTURA SOLAR AZUL ESCURO 400 µm 414
- COBERTURA SOLAR AZUL ESCURO 500 µm OXO 414
- COBERTURA SOLAR AZUL ESCURO 500 µm 415
- COBERTURA SOLAR

- AZUL ESCURO 700 µm 415

- COBERTURA SOLAR TRANSLÚCIDA 500 µm 416

- COBERTURA SOLAR TRANSPARENTE 800 µm 416

- COBERTURA SOLAR PRATA 500 µm 417

- COBERTURA SOLAR PRETA 500 µm 417

- COBERTURA SOLAR ESPUMA 6 MM 418

### COBERTURAS PROTEÇÃO

- COBERTURA DE INVERNO 650 G 419

- COBERTURA DE INVERNO REDE 250 G 419

- COBERTURA DE BARRAS 420

### COBERTURAS PROTEÇÃO ACESSÓRIOS

- ACESSÓRIOS PARA PAVIMENTO 421

- ACESSÓRIOS PARA RELVA 421

- ACESSÓRIOS PARA DECK 421

- TENSORES 421

- CINTA COM TENSOR 421

### ENROLADORES P/ COBERTURAS

- ENROLADOR DE COBERTURA ECO 422

- SUPORTE, TUBO, CAPA E FITAS 422

- ENROLADOR STRONG 423

- CAPA P/ ENROLADOR CINZA 423

- FITAS E CINTAS P/ ENROLADOR 423

### COBERTURAS RETANGULARES

#### AUTOMÁTICAS

- CONDIÇÕES E GARANTIA DE COBERTURAS 424

- INTRODUÇÃO 425

- COBERTURA MANUAL LAGOS APRESENTAÇÃO 426

- COBERTURA ELÉTRICA

- MILFONTES APRESENTAÇÃO 426

- COBERTURA ELÉTRICA SINES APRESENTAÇÃO 427

- COBERTURA ENERGIA SOLAR SESIMBRA APRESENTAÇÃO 427

- COBERTURA MANUAL LAGOS 428

- COBERTURA ELÉTRICA MILFONTES 429

- COBERTURA ELÉTRICA SINES 430

- COBERTURA ENERGIA SOLAR SESIMBRA 431

- COBERTURA ELÉTRICA ERICEIRA 432

- COBERTURA ELÉTRICA NAZARÉ 433

- COBERTURA ELÉTRICA OFIR 434

- EVODECK EC APRESENTAÇÃO 435

- AQUADECK EC APRESENTAÇÃO 436

- AQUADECK ES APRESENTAÇÃO 436

### MODELOS ELEVADOS

- EVODECK EC 437

- AQUADECK EM 438

- AQUADECK EC 439

- AQUADECK ES 439

### MODELOS SUBMERGIDOS

- COVERDECK APRESENTAÇÃO 440

- STARDECK & STARDECK HIGH LEVEL APRESENTAÇÃO 440

- STARDECK INÉO APRESENTAÇÃO 440

- COVERDECK 441

- STARDECK 442

- STARDECK INÉO 443



# AQUECIMENTO E COBERTURAS

## Vantagens de aquecer a sua piscina

A sua piscina pode dar-lhe muitos anos de relaxamento e diversão, ser um local apropriado para exercício e uma pausa refrescante no verão. No entanto, os benefícios podem ser limitados se a água da piscina estiver muito fria.

Aumente a sua época de banhos. Não há motivos para limitar a utilização da sua piscina a apenas alguns meses do ano. Ao aquecer a água da sua piscina a uma temperatura mais confortável, pode nadar segura e saudavelmente mesmo quando a temperatura exterior está baixa. No caso de o inverno ser excepcionalmente ligeiro, pode mesmo estender a época de banhos durante todo o ano.

A temperatura da água em piscinas não-aquecidas cai severamente com o passar do tempo. Numa calorosa noite de Julho isto pode não ser um problema, mas o mesmo não pode ser dito noutras alturas do ano. Aquecer a sua piscina dá-lhe uma maior flexibilidade face à altura do dia em que pode desfrutar sozinho ou com convidados da água. Quer esteja a planear ser o anfitrião de uma festa noturna ou nadar ao raiar do sol, pode estar descansado que a temperatura da água estará ao nível certo.

Experiencie benefícios de saúde melhorados. Nadar é um bom exercício para pessoas de todas as idades pois possibilita um exercício aeróbico de baixo impacto nas articulações. De facto, a aeróbica na água é um tipo de exercício que é comumente sugerido para pessoas mais velhas e outras com problemas de mobilidade. No entanto, a água fria tem a desvantagem de causar tremores o que leva problemas respiratórios naqueles com sistemas imunitários fragilizados, tais como crianças ou idosos. A água fria também pode causar dores nas articulações daqueles que sofrem de artrite. Por outro lado, uma piscina aquecida oferece benefícios terapêuticos, ajuda a relaxar músculos doridos, e convida os banhistas a exercitarem-se durante períodos mais longos na água.

## As bombas de calor

As bombas de calor são, incontestavelmente, uma das formas mais eficientes e económicas de aquecer a sua piscina. Como as bombas de calor removem o calor já existente no ar para aquecer a piscina, o gasto energético é substancialmente inferior quando comparado com outros métodos (aquecimento a gás ou elétrico). Então, quanto mais quente e solarengo estiver, melhor. Basicamente, fazem o mesmo trabalho de outros métodos de aquecimento da água, a uma fração do custo – esta é usualmente uma das principais preocupações do proprietário da piscina.

O seu princípio de funcionamento é muito simples:

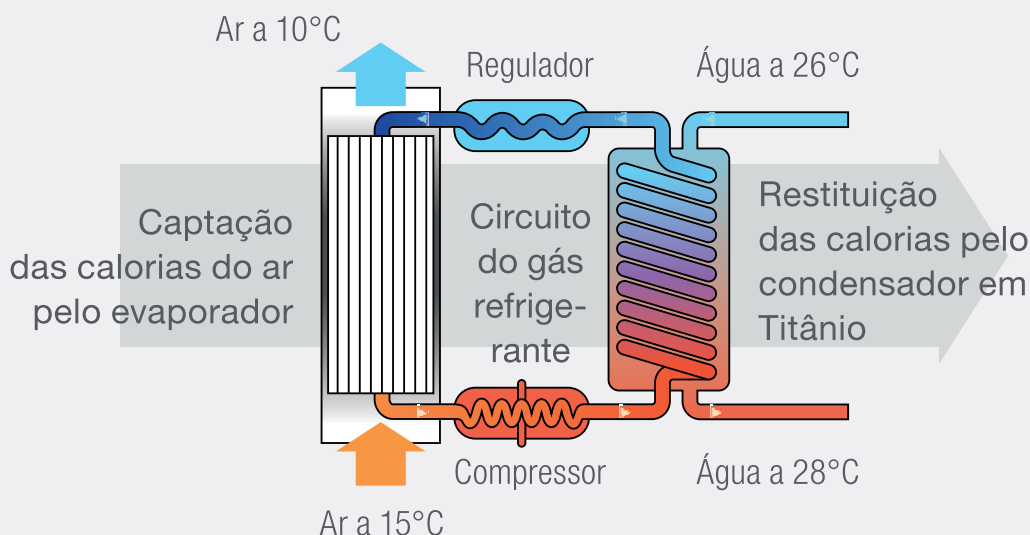

## FULL-INVERTER®

As bombas de calor Fairland são movidas pela tecnologia única e patenteada FULL-INVERTER®. Ajustando a velocidade do compressor e da ventoinha rotação a rotação, a bomba inteligentemente garante prestações elevadas a uma fração do custo das alternativas tradicionais. Esta tecnologia de ponta leva a que, funcionando mais devagar, poupa nos custos elétricos e aumenta a sua longevidade.

### Construída para o mundo real

Tal como qualquer bomba de calor, um equipamento FULL-INVERTER® irá inicialmente funcionar a 100% da sua capacidade de modo a atingir a temperatura alvo nos primeiros dias de trabalho. A poupança começa quando a temperatura alvo é atingida; neste momento, a bomba irá reduzir a seu ritmo de trabalho até 20% dado que apenas precisa de compensar as perdas normais e habituais de calor da piscina.

Estima-se que a temperatura da água desce cerca de 0,5 a 1,5 graus Celsius diários enquanto que a bomba é capaz de aquecer até 2,2 graus Celsius em apenas 15 horas (dado um correto dimensionamento da bomba). O resultado? Um COP médio de 11,5, mais do dobro dos modelos On-Off (sem ajustamento inteligente) e um nível de ruído praticamente negligível.

#### ► Modo de funcionamento diário

(durante 180 dias de época de banhos) Durante os primeiros dias, a Full-Inverter irá trabalhar a 100% da capacidade. Posteriormente, irá trabalhar a uma média de 50% da sua capacidade de modo a permitir um COP de 11,5.

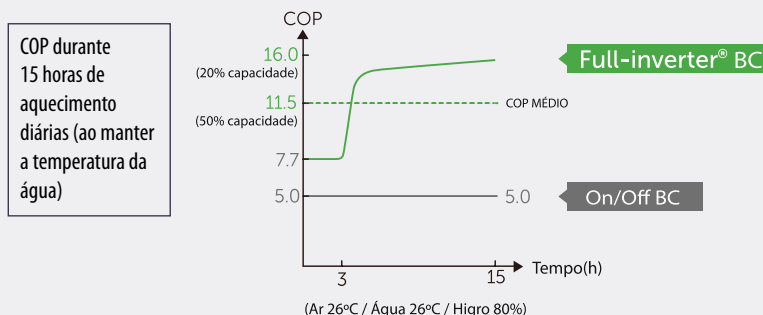

#### ► Exemplo de funcionamento de bomba de calor Full-Inverter vs On-Off ao longo de uma época de piscina de 6 meses

Condições de trabalho: Ar 26°C / Água 26°C / Higró. 80%

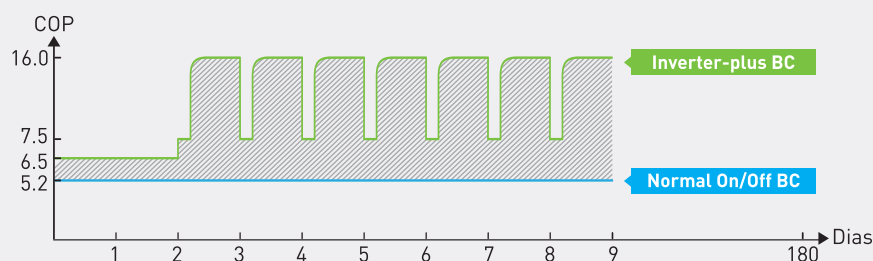

#### ► Até 10 vezes mais silenciosa

Ao funcionar a um ritmo médio inferior, uma bomba de calor Full-Inverter irá passar a maior parte do seu tempo num modo de trabalho praticamente imperceptível ao ouvido.

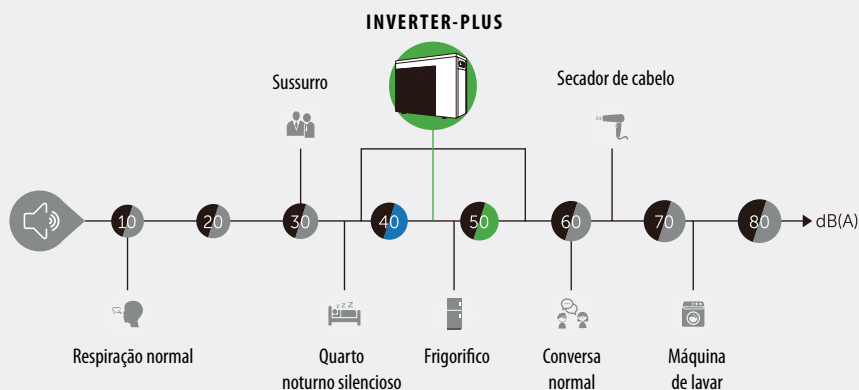

## Bombas de calor Mini SHP

**FAIRLAND®**

► **Descrição:** A bomba de calor Mini SHP da Fairland é adequada para todas as famílias com uma piscina de superfície. Disfrute de água simplesmente apetecível no início da época de banhos com esta solução leve, fácil de instalar e simples de transportar. Com um design único e performance apropriada, a Mini SHP irá transformar a sua experiência na piscina.

Modelo	SHP03
<b>CARACTERÍSTICAS TÉCNICAS</b>	
Volume máximo piscina (m <sup>3</sup> )	20
Caudal médio de água (m <sup>3</sup> /h)	1 - 2
Ligação hidráulica	Ø 32/38 mm
Alimentação elétrica	230V / 1 / 50Hz
Intensidade nominal absorvida (A)	3,75
Pressão acústica a 10 m (dB(A))	36
Dimensões L x C x A (mm)	412 x 367 x 425
Peso (kg)	24

CONDIÇÕES DE DESEMPENHO: AR A 26 °C / ÁGUA A 26 °C / HIGRO 80%	
Potência fornecida (kW)	3,5
COP	5,5
CONDIÇÕES DE DESEMPENHO: AR A 15 °C / ÁGUA A 26 °C / HIGRO 70%	
Potência fornecida (kW)	2,2
Potência absorvida (kW)	0,54
COP	4,1

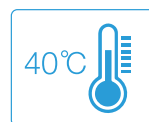
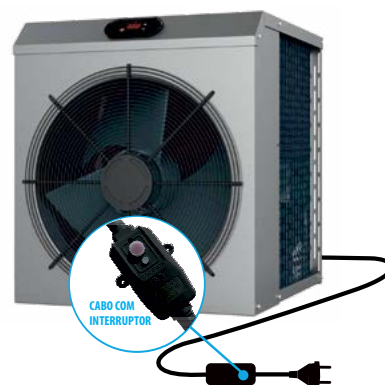

• REFRIGERANTE R32 AMIGO DO AMBIENTE.

### ► DESTAQUES:

- Solução ideal para piscinas e spas acima do solo de 2 a 20 m<sup>3</sup>.
- Certificada CE.
- Fácil de conectar e usar.
- Funcionamento de 11 a 40°C.
- Proteções variadas para utilização segura.
- Inclui abraçadeiras e ligações.

DESCRIÇÃO	Código	Embalagem	Preço € / Un.
Mini SPH03	813511000	Un.	<b>595,00 €</b>

# BOMBAS DE CALOR PARA PISCINAS RESIDENCIAIS



## Bombas de calor Comfort Line Inverter

**FAIRLAND®**



- **Descrição:** A gama de bombas de calor Comfort Line da Fairland são a nova adição ao leque de produto deste fabricante de referência. Movidas por um compressor inverter estas bombas de calor podem ajustar, de forma inteligente, a sua capacidade de aquecimento desde 20% até 100% de forma inteligente de acordo com as diferentes necessidades.
- Quando começa a aquecer a água da sua piscina, a bomba de calor Comfort Line trabalha a 100% da capacidade do compressor e ventoinha para um aquecimento rápido. Quando atinge o nível de temperatura desejado, a bomba Comfort Line funciona a uma capacidade de aquecimento inferior para maximizar o coeficiente de desempenho (COP) e a sua poupança energética.

Modelo	BPNR07	BPNR09	BPNR13	BPNR17
<b>CARACTERÍSTICAS TÉCNICAS</b>				
Volume máximo piscina (m³)	30	45	60	75
Caudal médio de água (m³/h)	3	4	5	7
Ligação hidráulica	Ø 50 mm			
Alimentação elétrica	230V / 1 / 50Hz			
Intensidade nominal absorvida (A)	4,4	7,0	8,7	11,7
Intensidade max. absorvida (A)	6,5	9,5	12,5	15
Cabo alimentação	3x1,5	3x1,5	3x2,5	3x4
Quantidade gás refrig. (g)	550	800	1000	1300
Pressão acústica a 10 m (dB(A))	31,2	32,5	33	36,3
Dimensões L x C XxA (mm)	744x 349 x 648	864 x 349 x 648	864 x 349 x 648	954 x 349 x 648



CONDIÇÕES DE DESEMPENHO: AR A 26 °C / ÁGUA A 26 °C / HIGRO 80%				
Potência fornecida (kW)	7	9	12,5	16
COP	10,3 – 6,6	10,6 – 6,8	11,6 – 7,0	11,2 – 7,1
CONDIÇÕES DE DESEMPENHO: AR A 15 °C / ÁGUA A 26 °C / HIGRO 70%				
Potência fornecida (kW)	5	6,3	8,5	11
Potência absorvida (kW)	0,29 – 1,04	0,36 – 1,40	0,47 – 1,78	0,59 – 2,34
COP	6,0 – 4,8	6,1 – 4,5	6,3 – 4,8	6,4 – 4,7



All Parts

DESCRIÇÃO	Código	Embalagem	Preço € / Un.
BPNR07 Inverter - 6,5 kW	811135009	Un.	<b>1.150,00 €</b>
BPNR09 Inverter - 9,2 kW	811135006	Un.	<b>1.590,00 €</b>
BPNR13 Inverter - 12,5 kW	811135010	Un.	<b>2.195,00 €</b>
BPNR17 Inverter - 16,5 kW	811135011	Un.	<b>2.738,00 €</b>
Módulo WIFI p/ BPNR	8459000	Un.	<b>95,00 €</b>

### ► DESTAQUES:

- Temperatura de funcionamento: 0 - 43 °C.
- Funcionamento até 7 vezes mais silencioso que a concorrência quando está a manter a temperatura da água.
- Permutador de titânio em espiral, superfície de troca de calor com a água 30% maior.
- Tecnologia HP-BOOSTER, permitindo um COP até 20% superior a outras bombas convencionais.
- Válvula de quatro vias especial que permite uma descongelação acelerada.
- Controlo remoto via módulo Wi-Fi.

# BOMBAS DE CALOR PARA PISCINAS RESIDENCIAIS

Novidade

## Bombas de calor INVERX20

FAIRLAND®

▶ **Descrição:** Através da otimização da tecnologia TurboSilence, a Fairland produz a bomba de calor com a melhor performance do mercado. Com um novo permutador 3D em titânio e um compressor completamente silencioso, é possível atingir um COP de 20 em condições ótimas e um nível de silêncio nunca antes visto neste tipo de equipamentos.



**20x** economia de energia

**20x** mais silencioso



### Excelente desempenho a baixas temperaturas

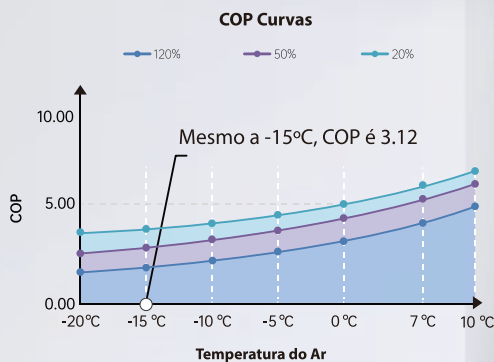

**Modo turbo**

Capacidade de aquecimento de 120%, aqueça a piscina até à temperatura desejada em menos tempo



**Modo inteligente**

20-100% de capacidade de aquecimento, manutenção inteligente da temperatura da piscina e implementação de capacidade de aquecimento ideal correspondente



**Modo Silêncio**

20-60% de capacidade de aquecimento com funcionamento em baixa velocidade e baixa vibração sem ruído



All Parts



# BOMBAS DE CALOR PARA PISCINAS RESIDENCIAIS



Modelo	X20-14	X20-18	X20-22	X20-26	X20-26T	X20-32T	X20-40T
<b>CARACTERÍSTICAS TÉCNICAS</b>							
Volume máximo piscina (m <sup>3</sup> )	30 - 50	40 - 65	45 - 75	55 - 90	55 - 90	65 - 105	75 - 120
Caudal médio de água (m <sup>3</sup> /h)	3 - 4	4 - 6	6,5 - 8,5	8 - 10	8 - 10	10 - 12	12 - 18
Ligação hidráulica (mm)	Ø 50						
Alimentação elétrica	230V / 1 / 50Hz				400V / 3 / 50Hz		
Pressão acústica a 10 m (dB(A))	17,8 - 25,9	21,5 - 27,3	21,9 - 29,5	19,7 - 29,8	19,7 - 29,8	22,1 - 30,3	21,5 - 30,5
Dimensões L x C x A (mm)	945 x 432 x 660	1.045 x 432 x 660	1.195 x 432 x 760	1.072 x 541 x 956	1.072 x 541 x 956	1.264 x 536 x 956	1.364 x 536 x 956
Peso (kg)	65	73	82	100	111	132	147

CONDIÇÕES DE DESEMPENHO: AR A 26°C / ÁGUA A 26°C / HIGRO 80%							
Potência fornecida (kW) Smart mode	12,0	15,4	18,0	22,5	22,5	27,5	35
Potência fornecida (kW) Turbo mode	14,0	18,5	22	26,5	26,5	32	40
COP médio a 50%	15,2	14,8	15,3	15,2	15,2	15,1	15
COP médio a 20%	20,0	19,6	21,0	20,7	20,5	20,0	20,1
CONDIÇÕES DE DESEMPENHO: AR A 15°C / ÁGUA A 26°C / HIGRO 70%							
Potência fornecida (kW) Turbo mode	9,2	12,5	14,8	18,2	18,2	22,3	28,5
Potência fornecida (kW) Smart mode	7,5	10,4	12,5	15,0	15,0	18,5	24,0
COP médio a 50%	7,3	7,3	7,6	8	8	7,6	7,5
COP médio a 20%	8,1	8,2	9,0	9,5	9,3	8,3	8,2

DESCRIÇÃO	Código	Embalagem	Preço € / Un.
INVERX20 X20-14 14KW	8135003	Un.	<b>3.400,00 €</b>
INVERX20 X20-18 18KW	8135004	Un.	<b>4.250,00 €</b>
INVERX20 X20-22 22KW	8135005	Un.	<b>4.690,00 €</b>
INVERX20 X20-26 26KW	8135006	Un.	<b>5.480,00 €</b>
INVERX20 X20-26T 26KW	8135007	Un.	<b>5.700,00 €</b>
INVERX20 X20-32T 32KW	8135008	Un.	<b>6.450,00 €</b>
INVERX20 X20-40T 40KW	8135009	Un.	<b>7.250,00 €</b>

### ▶ DESTAQUES:

- Controlo remoto via Wi-Fi.
- Visualização do consumo em tempo real.
- Funcionamento em todas as estações entre -20 °C a 43 °C.
- Maior longevidade ao trabalhar a uma velocidade mais baixa.
- Gás R32, amigo do ambiente.
- Inclui cobertura e sinoblocos.

# BOMBAS DE CALOR PARA PISCINAS RESIDENCIAIS



## Bombas de calor AKERON HEAT



- ▶ **Descrição:** Desempenho excepcional, silêncio incrível, um design intemporal e refinado fazem das bombas de calor AKERON HEAT um produto único que se encaixa perfeitamente no jardim. Graças ao seu desempenho energético Full Inverter e a uma gestão eletrónica passo-a-passo desenvolvida apenas para bombas de calor de piscina com uma economia de até 35% em relação a uma bomba ON / OFF. O seu isolamento acústico dos vários componentes aliado ao sistema Full inverter permite obter um silêncio excepcional. AKERON HEAT beneficia de um controlo intuitivo e fácil que pode ser gerido remotamente por wi-fi.



### ▶ Esquema de instalação

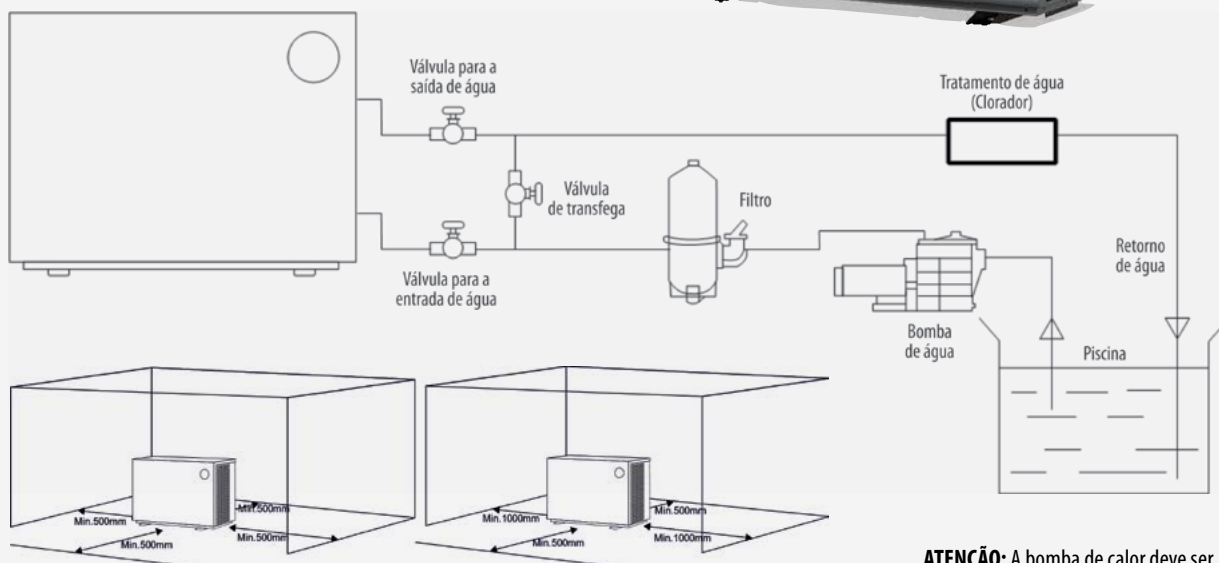

Para modelos: 45, 60 e 80

Para modelos: 95, 120 e 155

**ATENÇÃO:** A bomba de calor deve ser instalada num local com boa ventilação.



**Tecnologia Full Inverter**  
Passo a passo



**Ultra silencioso**  
Motor de ventilador de passo ajustável:  
40 dB (A) a 1 m



**Design único e moderno**  
Corpo de alumínio



**Montagem em espaço reduzido**  
50 cm ao redor



**Alta performance**  
COP até 8 com Ar 15 ° C e Água 26 ° C



**Controlo remoto**  
via Wi-Fi e ecrã intuitivo



**Arrefecimento**  
Permite arrefecer a água até 12 ° C



**Responsável**  
Gás R32 reciclável



**COMPRESSOR**



**BOMBA DE CALOR**

# BOMBAS DE CALOR PARA PISCINAS RESIDENCIAIS



Modelo	AKERON 45	AKERON 60	AKERON 80	AKERON 95T	AKERON 120	AKERON 120T	AKERON 155T
<b>CARACTERÍSTICAS TÉCNICAS</b>							
Volume máximo piscina (m <sup>3</sup> )	20 - 45	35 - 60	40 - 80	50 - 95	60 - 120	80 - 155	
Caudal médio de água (m <sup>3</sup> /h)	2 - 4	4 - 6	6 - 8	8 - 10	10 - 12	12 - 18	
Ligação hidráulica	Ø 50 mm						
Alimentação elétrica	230V / 1 / 50Hz			400V / 3 / 50Hz	230V / 1 / 50Hz	400V / 3 / 50Hz	
Intensidade máxima absorvida (A)	5,98	7,83	10,9	4,25	16,53	5,51	7,01
Pressão acústica a 10 m (dB(A))	16,8 - 26,1	20,1 - 28,7	21,1 - 31,8	18,9 - 32,2	21,5 - 32,9		20,6 - 32,6
Dimensões L x C x A (mm)	890 x 440 x 658	890 x 440 x 658	1060 x 440 x 658	1060 x 440 x 758	1060 x 440 x 958		1314 x 512 x 958
Peso (kg)	53	57	66	72	91	96	135

CONDIÇÕES DE DESEMPENHO: AR A 27°C / ÁGUA A 27°C / HIGRO 80%							
Potência fornecida (kW)	9	13	17,5	21	28		35,2
COP médio a 50% velocidade	10,5	10,5	11	11	11,1	10,8	10,5
COP	14~7,2	14,5~7,0	15,6~7,0	14,8~7,1	16~7,2	15,8~7,1	15,5~7,0
CONDIÇÕES DE DESEMPENHO: AR A 15°C / ÁGUA A 26°C / HIGRO 70%							
Potência fornecida (kW)	6,6	9	12,5	14,5	19		24,2
COP médio a 50% velocidade	6,5	6,4	6,6	6,6	6,6	6,5	6,6
COP	7,5~4,8	7,5~5,0	7,7~5,0	7,1~5,0	8,0~5,0		7,5~5,0
CONDIÇÕES DE DESEMPENHO: AR A 35°C / ÁGUA A 28°C / HIGRO 80%							
Potência de refrigeração (kW)	4,4	6,3	8	10,1	11,9		16,1

DESCRIÇÃO	Código	Embalagem	Preço € / Un.
AKERON HEAT 45 9KW	883100	Un.	<b>2.250,00 €</b>
AKERON HEAT 60 13KW	883101	Un.	<b>3.150,00 €</b>
AKERON HEAT 80 18KW	883102	Un.	<b>4.050,00 €</b>
AKERON HEAT 95T 21KW	883103	Un.	<b>4.990,00 €</b>
AKERON HEAT 120 28KW	883106	Un.	<b>5.800,00 €</b>
AKERON HEAT 120T 28KW	883104	Un.	<b>5.800,00 €</b>
AKERON HEAT 155T 35KW	883105	Un.	<b>6.600,00 €</b>

▶ **DESTAQUES:**

- Soft start e compressor de inversor Mitsubishi DC Hertz por Hertz
- Funcionamento quatro estações, -10 a 43 °C
- Permutador de titânio torcido compatível com tratamento de sal
- Evaporador Blue Fins que melhora o desempenho
- Modo Boost e Silence
- Conectores de PVC D 50 mm 1"1/2, kit de drenagem de condensado
- Cobertura de inverno e suportes antivibração incluídos

# BOMBAS DE CALOR PARA PISCINAS RESIDENCIAIS



## Bombas de calor INVERX

FAIRLAND®

► **Descrição:** Incrementalmente sobre a tecnologia Full-Inverter, a tecnologia TurboSilence permite o equilíbrio perfeito entre o controlo inverter do compressor e a permutação de calor, tornando assim possível uma performance líder de mercado a um nível de ruído mínimo.



### SILENCIOSA:

- 10 vezes menos ruído que uma bomba inverter comum.
- Tecnologia única onde o compressor não produz ruídos de alta frequência.
- Ambiente circundante e de natação calmo.

### TURBO:

- COP 50 a 70% superior a bombas inverter comuns na potência máxima.
- Aquecimento até 20% mais rápido a um nível de eficiência superior.
- Um funcionamento médio a 50% é suficiente para manter a temperatura da piscina.



Modelo	IXR36	IXR46	IXR56	IXR110T
<b>CARACTERÍSTICAS TÉCNICAS</b>				
Volume máximo piscina (m³)	25 - 50	30 - 60	40 - 75	90 - 160
Caudal médio de água (m³/h)	3 - 4	4 - 6	6,5 - 8,5	12 - 18
Ligação hidráulica	Ø 50 mm			
Alimentação elétrica	230V / 1 / 50Hz			400V / 3 / 50Hz
Intensidade nominal absorvida (A)	7,82	11,3	13,4	8,57
Pressão acústica a 10 m (dB(A))	18,6 - 26,9	22,0 - 27,7	22,9 - 27,7	22,5 - 31,7
Dimensões L x C x A (mm)	893 x 432 x 650	939 x 432 x 650	995 x 432 x 750	1.260 x 539 x 947
Peso (kg)	61	63	70	120

CONDIÇÕES DE DESEMPENHO: AR A 26°C / ÁGUA A 26°C / HIGRO 80%				
Potência fornecida (kW) Smart mode	11,0	14,0	18,0	33,0
Potência fornecida (kW) Turbo mode	13,0	17,0	21,5	40,0
COP	12	11,5	11,5	11,4
CONDIÇÕES DE DESEMPENHO: AR A 15°C / ÁGUA A 26°C / HIGRO 70%				
Potência fornecida (kW) Turbo mode	9,0	11,5	14,5	28,5
Potência fornecida (kW) Smart mode	7,5	9,5	12,0	24,5
Potência absorvida (kW)	0,22 - 1,8	0,26 - 2,56	0,31 - 3,08	0,60 - 5,94
COP	7,0 - 5,0	7,5 - 4,5	8,0 - 4,7	8,1 - 4,8

DESCRIÇÃO	Código	Embalagem	Preço € / Un.
IXR36 - 13KW *	811135013	Un.	<b>2.890,00 €</b>
IXR46 - 17KW *	811135015	Un.	<b>3.350,00 €</b>
IXR56 - 21KW *	811135014	Un.	<b>3.890,00 €</b>
IXR110T - 40KW *	811135018	Un.	<b>5.850,00 €</b>

\* Limitado ao stock existente.



All Parts



VIDEO DE APRESENTAÇÃO

### ► DESTAQUES:

- Sistema de controlo integrado para menos avarias e assistência mais fácil.
- Design poroso único que facilita a ventilação, permitindo a melhor permutação de calor, resistência e durabilidade.
- Painel de controlo inteligente com controlador WI-FI incluído.
- Funcionamento quatro estações, -15 a 43°C
- Inclui cobertura e sinoblocos.

# BOMBAS DE CALOR PARA PISCINAS PÚBLICAS



## Bombas de calor INVERTER-PLUS COMMERCIAL

**FAIRLAND®**

- **Descrição:** A gama de bombas de calor INVERTER-PLUS COMMERCIAL destaca-se de outras formas de aquecimento de água de piscina tradicionais sendo 5 a 6 vezes mais eficientes para o mesmo gasto energético. Por cada kW de consumo elétrico, devolve 7-8 kW de capacidade de aquecimento.
- Equipadas de fábrica com tecnologia HP-BOOSTER, as bombas INVERTER-PLUS COMMERCIAL da Fairland têm um consumo reduzido face à concorrência da mesma categoria, pois ajustam o seu funcionamento às condições específicas de trabalho (ar-água-humidade ambiente).



Modelo	IPH150T	IPH300T
<b>CARACTERÍSTICAS TÉCNICAS</b>		
Compressor	Inverter DC	
Volume máximo piscina (m <sup>3</sup> )	130 – 260	260 – 520
Caudal médio de água (m <sup>3</sup> /h)	20 – 25	40 – 50
Ligação hidráulica	Ø 75 mm	Ø 110 mm
Alimentação elétrica	400 V / 3 / 50 Hz	
Intensidade nominal absorvida (A)	1,5 a 12,6	2,9 a 24,2
Dimensões (mm)	1.000 x 1.110 x 1.260	2.100 x 1.090 x 1.280
Gás refrigerante	R410A	
Pressão acústica (dB(A)) a 10 m	~38	~45
Peso (kg)	212	459

CONDIÇÕES DE DESEMPENHO: AR A 26 °C / ÁGUA A 26 °C / HIGRO 80%		
Potência fornecida (kW)	60	110
COP	6,4 ~ 13	6 ~ 12,6
CONDIÇÕES DE DESEMPENHO: AR A 15 °C / ÁGUA A 26 °C / HIGRO 70%		
Potência fornecida (kW)	40	81
Potência absorvida (kW)	2,20 ~ 8,03	4,69 ~ 17,23
COP	5 ~ 7,4	4,7 ~ 6,9

\* O volume de piscina aconselhado aplica-se a condições ótimas de manutenção da piscina.



### ► DESTAQUES:

- Controlo remoto via Wi-Fi.
- Permutador de calor em titânio em corpo PVC para resistência extra à corrosão pelo cloro e sal.
- Funcionamento em todas as estações entre -7 °C a 43 °C.
- Maior longevidade ao trabalhar a uma velocidade mais baixa.
- Gás de funcionamento amigo do ambiente, R410A.

DESCRIÇÃO	Código	Embalagem	Preço € / Un.
IPH150T 60 kW	846150	Un.	<b>9.590,00 €</b>
IPH300T 110 kW	846300	Un.	<b>19.180,00 €</b>

# BOMBAS DE CALOR PARA PISCINAS PÚBLICAS

Novidade

## Bombas de calor INVERX X20 JUMBO

FAIRLAND®

► **Descrição:** A gama de bombas de calor INVERX X20 JUMBO oferece o balanço perfeito entre a performance Turbo até 120 % e a operação silenciosa.

Equipadas de fábrica com tecnologia TurboSilence®, as bombas INVERX X20 JUMBO da Fairland têm o menor consumo do mercado para a capacidade calorífica aportada à piscina na gama de piscina pública.

Modelo	JBR150T	JBR300T
<b>CARACTERÍSTICAS TÉCNICAS</b>		
Volume máximo piscina (m³)	130 – 260	260 – 520
Caudal médio de água (m³/h)	20 – 25	30 – 40
Ligação hidráulica	Ø 75 mm	Ø 90 mm
Alimentação elétrica	400 V / 3 / 50 Hz	
Intensidade nominal absorvida (A)	2,02 a 13,5	3,75 a 25,4
Dimensões (mm)	1.545 x 458 x 1.630	2.108 x 640 x 2.040
Gás refrigerante	R32	
Pressão acústica (dB(A)) a 10 m	22,1~34,4	23,3~38,5
Peso (kg)	217	476

CONDIÇÕES DE DESEMPENHO: AR A 26 °C / ÁGUA A 26 °C / HIGRO 80%		
Potência fornecida (kW)	60	120
COP	15,0 ~ 6,5	15,1 ~ 6,5
CONDIÇÕES DE DESEMPENHO: AR A 15 °C / ÁGUA A 26 °C / HIGRO 70%		
Potência fornecida (kW)	42	82
Potência absorvida (kW)	1,4 ~ 8,94	2,6 ~ 17,1
COP	8,0 ~ 4,8	7,5 ~ 4,8

\* O volume de piscina aconselhado aplica-se a condições ótimas de manutenção da piscina.



### Modo turbo

Capacidade de aquecimento de 120%, aqueça a piscina até à temperatura desejada em menos tempo



### Modo inteligente

20-100% de capacidade de aquecimento, manutenção inteligente da temperatura da piscina e implementação de capacidade de aquecimento ideal correspondente



### Modo Silêncio

20-60% de capacidade de aquecimento com funcionamento em baixa velocidade e baixa vibração sem ruído



All Parts

### ► DESTAQUES:

- Controlo remoto via Wi-Fi.
- Visualização do consumo em tempo real.
- Funcionamento em todas as estações entre -20 °C a 43 °C.
- Maior longevidade ao trabalhar a uma velocidade mais baixa.
- Gás R32, amigo do ambiente.
- Inclui cobertura e sinoblocos.

DESCRIÇÃO	Código	Embalagem	Preço € / Un.
JBR 150T 60 kW	8135010	Un.	<b>9.950,00 €</b>
JBR 300T 120 kW	8135011	Un.	<b>19.900,00 €</b>

## Bombas de calor POWER FORCE



► **Descrição:** A bomba de Calor **Power Force** com rendimento certificado. Ventilador de velocidade variável, silencioso e economizador de energia. Utilização todo o ano, funcionamento até -12 ° C.

Modelo	POWER FORCE TD25	POWER FORCE TD35
<b>CARACTERÍSTICAS TÉCNICAS</b>		
Volume máximo piscina (m <sup>3</sup> )	180 m <sup>3</sup>	250 m <sup>3</sup>
Caudal médio de água (m <sup>3</sup> /h)	10	
Ligação hidráulica	uniões PVC Ø63, para colar	
Alimentação elétrica	380-400V/3N/50Hz	
Intensidade nominal absorvida (A)	10,6	12,9
Intensidade máxima absorvida (A)	14,2	18,1
Pressão acústica a 10 m (dB(A))	38	39
Dimensões L x C x A (mm)	512,5 x 1440 x 1535	
Peso (kg)	205	

CONDIÇÕES DE DESEMPENHO: AR A 28°C / ÁGUA A 28°C / HIGRO 80%		
Potência fornecida (kW)	33	45,5
Potência absorvida (kW)	6,1	8,6
COP	5,4	5,3
CONDIÇÕES DE DESEMPENHO: AR A 15°C / ÁGUA A 26°C / HIGRO 70%		
Potência fornecida (kW)	28,7	37
Potência absorvida (kW)	5,6	7,6
COP	5,1	4,9

### Acessórios incluídos no pack:

- kit de drenagem.
- Racors PVC uniões Ø 63.
- Pés anti vibração.

DESCRIÇÃO	Código	Embalagem	Preço € / Un.
POWER FORCE TD25	84383	Un.	<b>11.495,00 €</b>
POWER FORCE TD35	84382	Un.	<b>15.352,00 €</b>



### ► DESTAQUES:

- Corpo em aço galvanizado com pintura epóxi.
- Modo de prioridade de aquecimento (controlo da bomba de filtração).
- Possível controlo ON-OFF através de controlo remoto ou sistema de automação residencial.
- Ventilador de velocidade variável (DC) com redução automática de ruído.
- Modo de arrefecimento automático.
- Bomba de Calor com descongelamento automático (inversão de ciclo).
- Termostato anti gelo.
- Controlador de pressão de segurança HP e LP.
- Controlador de caudal de água.
- Permutador de titânio, compatível com tratamento de água salgada.
- Compressor ON-OFF, scroll.
- Ventilador DC, velocidade variável (inverter).
- Válvula de expansão eletrónica.

# DESUMIDIFICAÇÃO

## Desumidificadores Inverter-plus

FAIRLAND®

► **Descrição:** Os desumidificadores Inverter-plus Fairland são uma escolha acertada para a desumidificação de piscinas residenciais e comerciais. Incorporando a tecnologia FULL INVERTER da Fairland, consomem até 50% menos do que um equipamento tradicional e com uma fração do ruído.



Modelo	IDHR120
Apto para superfície de piscina até (m²)	50
Temperatura de funcionamento	10~38
Capacidade (L/h) (Ar 30°C Higró 80%)	5,0
DER (L/h.kW) (Ar 30°C Higró 80%)	4,50~3,68
Calor recuperado (kW)	4,4
Potência nominal (kW)	0.22~1.36
Corrente nominal (A)	0,96~5,91
Alimentação elétrica	230 V / 1 / 50 Hz
Pressão acústica a 1 m dB(A)	39.9~46.4
Caudal de ar (m³/h)	1000
Dimensões (C x L x A em mm)	1.220 x 291 x 770
Peso (kg)	72



• REFRIGERANTE R32 AMIGO DO AMBIENTE.



• LIGA DE METAL E ALUMÍNIO COMBINAM PERFEITAMENTE



• MAIS SILENCIOSO DO QUE O DESUMIDIFICADOR TRADICIONAL;  
MAIS SILENCIOSO DO QUE UM FRIGORÍFICO

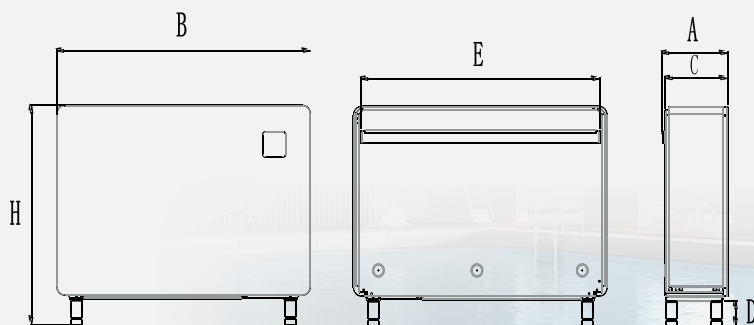

Dimensão (mm)						
	A	B	C	D	E	H
Modelo						
IDHR120	291	1220	276	100	1154	870

**SUPER SILENCIOSO**

► **DESTAQUES:**

- 1º desumidificador full-inverter
- Até 50% do consumo de um equipamento tradicional.
- Refrigerante R32 amigo do ambiente.
- Ruído inferior a um frigorífico.

DESCRIÇÃO	Código	Embalagem	Preço € / Un.
Desumidificador IDHR120	845900	Un.	<b>3.550,00 €</b>
Resistência elétrica 2 kW p/ desumidificador Fairland IDHR120	8459001	Un.	<b>172,00 €</b>



# RESISTÊNCIAS ELÉTRICAS

## Resistência elétrica Aqua HL



► **Descrição:** A resistência elétrica Aqua HL da Pahlén permite a fácil definição da temperatura alvo da água da piscina e o seu acompanhamento graças ao seu display LED digital. Além de proteção de sobreaquecimento e interruptor de caudal, a resistência Aqua HL conta com contadores integrados que simplificam a conexão do aquecedor.

Construído em termoplástico com o elemento de aquecimento em titânio.



Modelo	Aqua HL DS30T-230	Aqua HL DS60T-230	Aqua HL D90T	Aqua HL D120T
<b>CARACTERÍSTICAS TÉCNICAS</b>				
Potência resistência (kW)	3	6	9	12
Amperagem monofásica/kW 230V	3,0 kW 13 A	6,0 kW 26 A	-	-
Amperagem trifásica/kW 400V	-	-	9,0 kW 13 A	12,0 kW 18 A
Amperagem trifásica/kW 415V	-	-	10,0 kW 14 A	13,0 kW 18 A
Peso	2,6	2,6	2,6	3,0
Ligações	Ligações p/ tubagem ø 50 mm			

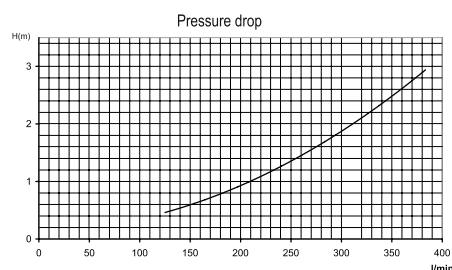
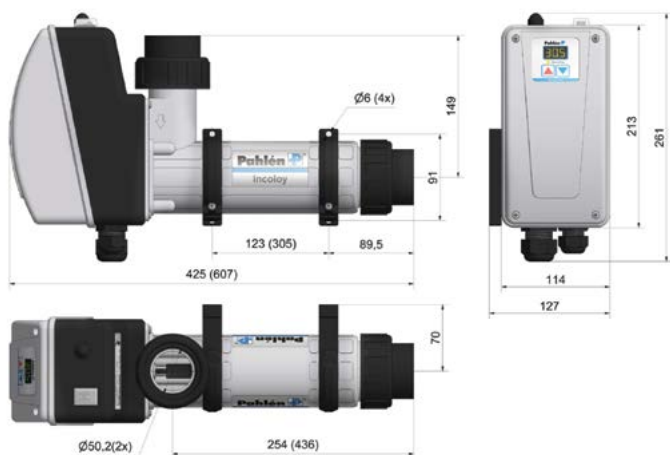
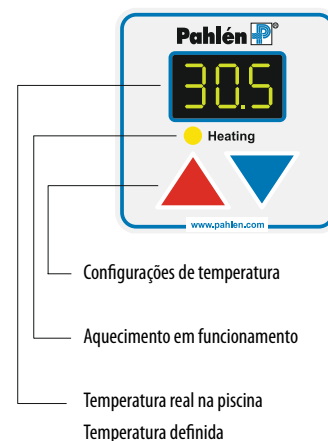

DESCRIÇÃO	Código	Embalagem	Preço € / Un.
Aqua HL DS30T-230	8439000	Un.	<b>1.355,00 €</b>
Aqua HL DS60T-230	8439001	Un.	<b>1.385,00 €</b>
Aqua HL D90T	8439002	Un.	<b>1.405,00 €</b>
Aqua HL D120T	8439003	Un.	<b>1.449,00 €</b>

### ► DESTAQUES:

- Controlo e display digital.
- Construído de termoplástico reforçado.
- Elementos de aquecimento em titânio.
- Equipado com controlo limitador de sobreaquecimento e interruptor de caudal.
- Certificado e testado.

# RESISTÊNCIAS ELÉTRICAS

## Resistência elétrica Aqua spa



- ▶ **Descrição:** Uma resistência elétrica pequena e compacta para piscinas de hidromassagem e pequenas piscinas. O aquecedor é construído em termoplástico e tem uma unidade de aquecimento em Incoloy 825. Inclui termostato regulável, corte de sobreaquecimento e interruptor de fluxo de fábrica.
- ▶ Fluxo mínimo 90 L/min. monofásico 230V.
- ▶ Adequado para spas, hidromassagem e piscinas de dimensões reduzidas.



Modelo	AS20
<b>CARACTERÍSTICAS TÉCNICAS</b>	
Potência resistência (kW)	2,0
Comprimento (mm)	200
Conexão de tubagem	Ø 50 mm
Amperagem	9
Peso	1,0

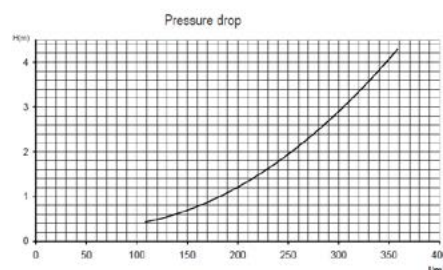
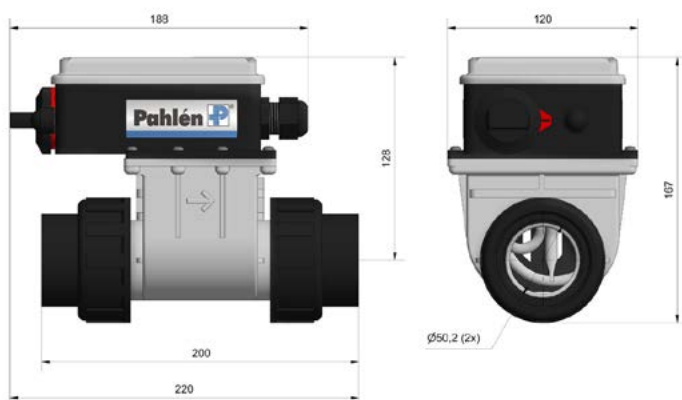

### ▶ DESTAQUES:

- Estrutura de termoplástico.
- Dimensões mínimas.
- Elemento de aquecimento de Incoloy 825.
- Equipado com termostato 0-45 °C.
- Interruptor de corte e fluxo de sobreaquecimento.
- Conexões deslizando para colagem de tubos de Ø 50 mm.

DESCRIÇÃO	Código	Embalagem	Preço € / Un.
AS20	8439005	Un.	<b>445,00 €</b>

# PERMUTADORES

## Permutador Titanium



► **Descrição:** O Permutador Titanium é um permutador em espiral construído em termoplástico com um corpo com alto conteúdo de vidro para maior durabilidade. A sua bobina é construída em titânio para garantir uma resistência máxima às condições mais exigentes tais como piscinas de água salgada ou instalações com máquina de sal.



Modelo	HTT40	HTT75
<b>CARACTERÍSTICAS TÉCNICAS</b>		
Potência máxima restituída (kW)	40	75
Pressão máxima circuito secundário, água da piscina (bar)	4	
Pressão máxima circuito primário água quente, (bar)	5	
Peso (kg)	2,3	3,5
Volume máximo (m³/h)	120	250
Capacidade (kBTu/h)	135	260
Capacidade kcal	34393	64488
Primário, água quente (l/min)	52	58
Primário, água quente perda de pressão (m³/h)	3	3,5
Secundário, água da piscina (m³/h)	18	
Secundário, água da piscina perda de pressão H (m)	1,1	1,2

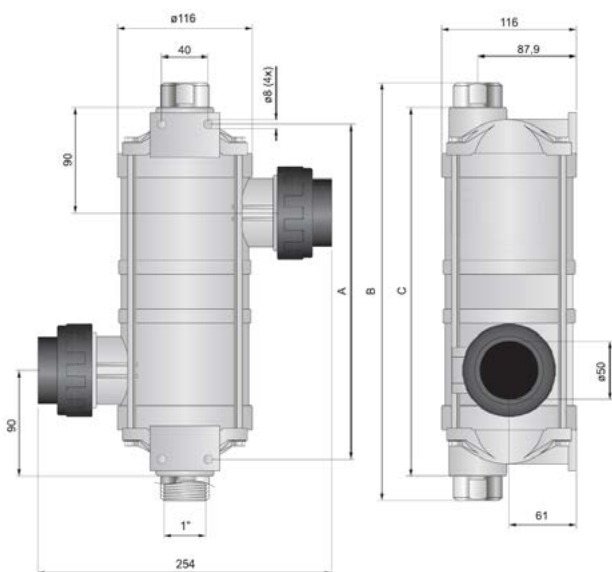

Dimensões				
Modelo	kW	A	B	C
HTT40	40	277	360	315
HTT75	75	454	535	492

### ► DESTAQUES:

- Carcaça exterior em termoplástico.
- Bobina de água quente de titânio
- Mecanismo e instalação na parede incorporado.
- Conexões deslizantes para conexões com tubos de Ø 50 mm.
- Dois tamanhos 40 e 75 kW.
- Conecta-se a fonte de calor existente.
- Montado horizontalmente ou verticalmente.

DESCRIÇÃO	Código	Embalagem	Preço € / Un.
HTT40	840201541	Un.	<b>825,00 €</b>
HTT75	840201542	Un.	<b>1.250,00 €</b>

# COBERTURAS

## Classificação dos Formatos de Coberturas

- ▶ A decisão de cobrir a sua piscina resulta em grandes benefícios a nível do conforto, economia e tempo despendido com a manutenção. A sua utilização não só reduz até praticamente zero a infiltração de grandes detritos na piscina, como permite uma redução considerável em água face a perdas por evaporação. Um utilizador de uma piscina com cobertura desfrutará de uma água mais limpa no momento da sua utilização e, caso utilize lâminas solares, de alguns graus celsius adicionais! Outro benefício importante da utilização de cobertura é a segurança uma vez que, no caso de queda de uma criança que não saiba nadar ou de um animal, as nossas coberturas asseguram que se mantenha à superfície.

*As nossas coberturas para piscina estão distribuídas em duas grandes categorias:*

### Coberturas de verão / isotérmicas



As coberturas de verão têm como principais benefícios a preservação do calor absorvido pela água ao longo da sua exposição à luz solar e, após o período de banho, a evaporação da água.

Outro benefício importante da utilização de coberturas de verão, é a diminuição do consumo de produtos químicos e a redução da necessidade de ciclos de filtração.

### Coberturas de inverno / proteção



Uma cobertura de inverno é um dos melhores investimentos que pode fazer para a sua piscina. A sua utilização permite proteger a água da piscina das intempéries e facilita o reinício na próxima época.

Além de um início de época simplificado, também beneficiará da segurança prestada pela cobertura face a quedas de crianças ou animais.

## Cálculo da área de superfície das Coberturas

A realização dos cálculos abaixo descritos, de acordo com a sua preferência para a cobertura, permite ter uma ideia do investimento envolvido na aquisição e instalação da cobertura. Para mais informações e recomendações, contate o seu gestor de clientes Ecopool.

*Para a elaboração da sua cobertura, necessitamos de enquadrar a piscina num de dois tipos distintos, estes são:*

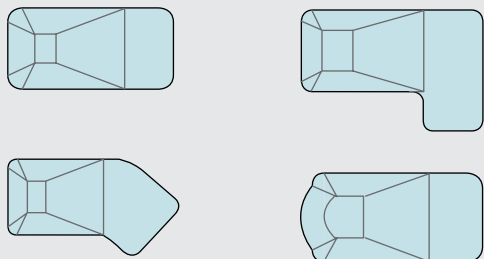
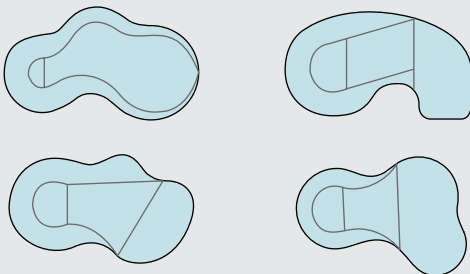
PISCINAS DE FORMATO NORMAL	PISCINAS DE FORMATO ESPECIAL
<p>Piscinas de formatos retangulares, exemplos:</p> 	<p>Piscinas compostas de conjuntos de formas geométricas e/ou formas livres.</p> 

# COBERTURAS

## Coberturas Isotérmicas

► **Descrição:** A evaporação é a principal fonte de perda de calor para todas as piscinas (responsável por cerca de 70% da perda de energia). Para evitar a evaporação deve cobrir-se a piscina. As coberturas fornecidas pela Ecopool, quando corretamente escolhidas e implementadas, são o meio mais eficaz de diminuir...

- o consumo de energia da piscina, mais de 50%.
- o consumo de químicos, até 50%.
- a evaporação de água em mais de 98%.
- o crescimento de algas (inibe o seu crescimento).
- o tempo de filtragem/bomba em até 50%.
- a contaminação por resíduos (folhagens, insetos, etc.)

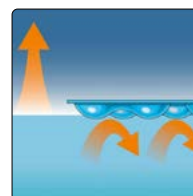

## Vantagens de uma cobertura de bolha dupla

A cobertura de bolha dupla foi cientificamente concebida para utilização específica em ambientes agrestes e estabelece um novo nível de qualidade relativamente a todos os outros materiais de bolha para coberturas de piscina.

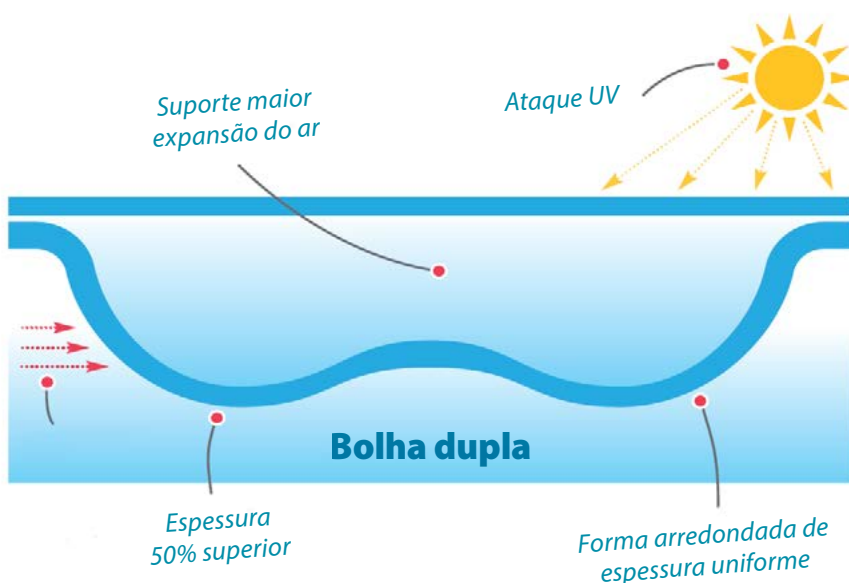

# COBERTURAS

## Coberturas isotérmicas

### COBERTURA SOLAR AZUL ESCURA 400 µm, BOLHA SIMPLES

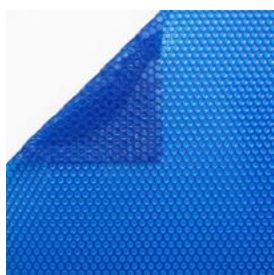

- » Bolha simples
- » Filme Polietileno de 400 µm cor azul escura
- » Tratamento UV
- » Peso 368 g (+- 10%)
- » Modelo mais económico
- » Absorve a Energia do Sol
- » Reduz a contaminação por detritos
- » Poupança ao nível da desinfeção
- » Garantia degressiva de 1 a 2 épocas

DESCRIÇÃO	Código	Embalagem	Preço € Forma normal	Preço € Forma especial
Cobertura solar azul escura 400 µm, com acabamento, bolha simples	82020010	m <sup>2</sup>	<b>21,90 €</b>	<b>Sob consulta</b>
Cobertura solar azul escura 400 µm sem acabamento, bolha simples	82020011	m <sup>2</sup>	<b>16,30 €</b>	<b>Sob consulta</b>

### COBERTURA SOLAR AZUL 500 µm, BOLHA OXO



- » Bolha OXO
- » Filme Polietileno de 500 µm cor azul
- » Tratamento UV
- » Peso 368 g (+- 10%)
- » Modelo mais económico
- » Absorve a Energia do Sol
- » Reduz a contaminação por detritos
- » Poupança ao nível da desinfeção
- » Garantia degressiva de 1 a 2 épocas

DESCRIÇÃO	Código	Embalagem	Preço € Forma normal	Preço € Forma especial
Cobertura solar azul 500 µm, com acabamento, bolha OXO	8202052	m <sup>2</sup>	<b>22,20 €</b>	<b>Sob consulta</b>
Cobertura solar azul 500 µm, sem acabamento, bolha OXO	8202051	m <sup>2</sup>	<b>16,70 €</b>	<b>Sob consulta</b>

# COBERTURAS

## Coberturas isotérmicas

### COBERTURA SOLAR AZUL ESCURA 500 µm, BOLHA DUPLA



- » Bolha dupla
- » Filme Polietileno de 500 µm cor azul
- » Tratamento UV
- » Peso 460 g (+- 10%)
- » Absorve a Energia do Sol
- » Reduz a contaminação por detritos
- » Poupança ao nível da desinfeção
- » Garantia degressiva de 2 a 3 épocas

DESCRIÇÃO	Código	Embalagem	Preço € Forma normal	Preço € Forma especial
Cobertura solar azul 500 µm, com acabamento, bolha dupla	8202010	m <sup>2</sup>	<b>22,95 €</b>	<b>Sob consulta</b>
Cobertura solar azul 500 µm, sem acabamento, bolha dupla	82020102	m <sup>2</sup>	<b>17,40 €</b>	<b>Sob consulta</b>

### COBERTURA SOLAR AZUL 700 µm REFORÇADA COM TECIDO, BOLHA DUPLA

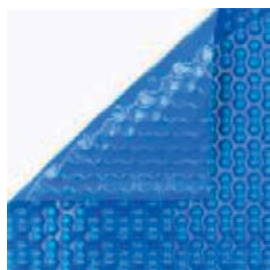

- » Cobertura reforçada com tecido
- » Peso 560 g/m<sup>2</sup> +/- 10%
- » 700 µm cor azul
- » Material mais resistente a rasgões
- » Cobertura indicada para piscinas de maior dimensão
- » Absorve a energia do sol
- » Reduz a contaminação por detritos
- » Garantia degressiva de 3 a 4 épocas

DESCRIÇÃO	Código	Embalagem	Preço € Forma normal	Preço € Forma especial
Cobertura solar azul 700 µm reforçada com rãfia, com acabamento, bolha dupla	82020104	m <sup>2</sup>	<b>30,00 €</b>	<b>Sob consulta</b>
Cobertura solar azul 700 µm reforçada com rãfia, sem acabamento, bolha dupla	82020105	m <sup>2</sup>	<b>26,00 €</b>	<b>Sob consulta</b>

# COBERTURAS

## Coberturas isotérmicas

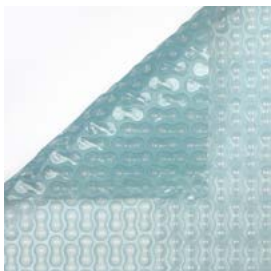
COBERTURA SOLAR TRANSLÚCIDA 500 µm, BOLHA DUPLA				
	<ul style="list-style-type: none"> <li>» Aumenta a temperatura da piscina até 8°C com aproveitamento de energia Solar</li> <li>» Filme Polietileno de 500 µm translúcida</li> <li>» Reduz o consumo de produtos químicos até 30%</li> <li>» Peso 460 g (+- 10%)</li> <li>» Reduz o consumo de Energia em mais de 50%</li> <li>» Reduz a contaminação por detritos</li> <li>» Poupança ao nível da desinfeção</li> <li>» Garantia degressiva de 2 a 3 épocas</li> </ul>			
	DESCRIÇÃO	Código	Embalagem	Preço € Forma normal
Cobertura solar translúcida 500 µm, com acabamento, bolha dupla	8202046	m <sup>2</sup>	<b>25,75 €</b>	<b>Sob consulta</b>
Cobertura solar translúcida 500 µm, sem acabamento, bolha dupla	8202047	m <sup>2</sup>	<b>19,95 €</b>	<b>Sob consulta</b>

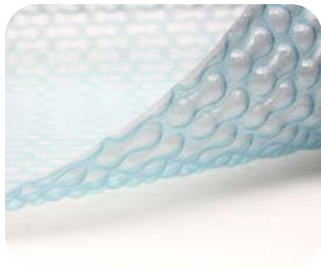
COBERTURA SOLAR TRANSPARENTE 800 µm, REFORÇADA COM RÁFIA, BOLHA DUPLA				
	<ul style="list-style-type: none"> <li>» Bolha dupla</li> <li>» Filme Polietileno de 800 µm transparente</li> <li>» Tratamento UV</li> <li>» Peso 460 g (+- 10%)</li> <li>» Absorve a Energia do Sol</li> <li>» Reduz a contaminação por detritos</li> <li>» Poupança ao nível da desinfeção</li> <li>» Garantia degressiva de 2 a 3 épocas</li> </ul>			
	DESCRIÇÃO	Código	Embalagem	Preço € Forma normal
Cobertura solar transparente 800 µm, reforçada com ráfia, com acabamento, bolha dupla	8202054	m <sup>2</sup>	<b>38,75 €</b>	<b>Sob consulta</b>
Cobertura solar transparente 800 µm, reforçada com ráfia, sem acabamento, bolha dupla	8202053	m <sup>2</sup>	<b>32,00 €</b>	<b>Sob consulta</b>



# COBERTURAS

## CoBERTURAS isotérmicas



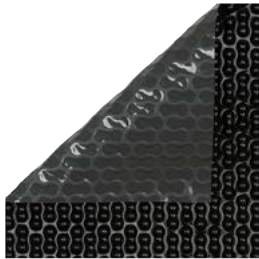

COBERTURA SOLAR PRATA 500 µm, BOLHA DUPLA				
	<ul style="list-style-type: none"> <li>» Inibe a formação de Algas</li> <li>» Reduz o consumo de Energia em mais de 50%</li> <li>» Filme Polietileno de 500 µm cor prata</li> <li>» Peso 460 g (+- 10%)</li> <li>» Reduz o tempo de funcionamento do filtro/bomba até 50%</li> <li>» Reduz o consumo de produtos químicos até 60%</li> <li>» Absorve a Energia do Sol</li> <li>» Reduz a contaminação por detritos</li> <li>» Garantia degressiva de 3 a 4 épocas</li> </ul>			
	DESCRIÇÃO	Código	Embalagem	Preço € Forma normal
Cobertura solar prata 500 µm, com acabamento, bolha dupla	8202055	m <sup>2</sup>	<b>28,75 €</b>	<b>Sob consulta</b>
Cobertura solar prata 500 µm, sem acabamento, bolha dupla	8202056	m <sup>2</sup>	<b>22,25 €</b>	<b>Sob consulta</b>

COBERTURA SOLAR PRETA 500 µm, BOLHA DUPLA				
	<ul style="list-style-type: none"> <li>» Inibe a formação de Algas</li> <li>» Reduz o consumo de Energia em mais de 50%</li> <li>» Filme Polietileno de 500 µm cor preto</li> <li>» Peso 460 g (+- 10%)</li> <li>» Reduz o tempo de funcionamento do filtro/bomba até 50%</li> <li>» Reduz o consumo de produtos químicos até 60%</li> <li>» Absorve a Energia do Sol</li> <li>» Reduz a contaminação por detritos</li> <li>» Garantia degressiva de 3 a 4 épocas</li> </ul>			
	DESCRIÇÃO	Código	Embalagem	Preço € Forma normal
Cobertura solar preto 500 µm, com acabamento, bolha dupla	82020100	m <sup>2</sup>	<b>25,50 €</b>	<b>Sob consulta</b>
Cobertura solar preto 500 µm, sem acabamento, bolha dupla	82020103	m <sup>2</sup>	<b>19,90 €</b>	<b>Sob consulta</b>

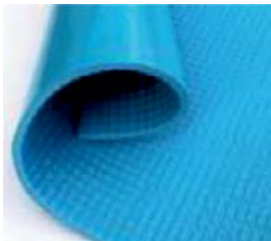
# COBERTURAS

## Coberturas isotérmicas

COBERTURA SOLAR ESPUMA 6 mm				
	<ul style="list-style-type: none"> <li>» Cobertura flutuante</li> <li>» Peso 500 g/m<sup>2</sup></li> <li>» Ideal para piscinas interiores ou colectivas</li> <li>» Face superior lisa para fácil manutenção</li> <li>» Reduz a contaminação por detritos</li> <li>» Garantia degressiva de 3 épocas</li> </ul>			
	DESCRIÇÃO	Código	Embalagem	Preço € Forma normal
Cobertura solar espuma 6 mm, com acabamento	8202011	m <sup>2</sup>	<b>59,00 €</b>	<b>Sob consulta</b>
Cobertura solar espuma 6 mm, sem acabamento	82020111	m <sup>2</sup>	<b>51,25 €</b>	<b>Sob consulta</b>

	ACABAMENTOS	Código	Embalagem	Preço €
	Bainha flutuadora	8202015	m	<b>59,00 €</b>
	Bainha em T	8202014	m	<b>30,50 €</b>
	Bainha dobradiça	8202013	m	<b>30,50 €</b>
	Bainha reforçada	8202038	m	<b>14,50 €</b>
	Recorte de escada	8202048	Un.	<b>102,00 €</b>

# COBERTURAS

## CoBERTURAS de proteção

COBERTURA DE INVERNO 650 G													
	» Tratamento UV/AB » Acabamento por alta frequência » Sistema de evacuação central » Acessórios de instalação incluídos » Garantia 3 anos degressiva			CÔRES DISPONÍVEIS: <table border="1"> <tr> <td>AZUL</td> <td>CREME</td> </tr> <tr> <td>VERDE AZEITONA</td> <td>CREME</td> </tr> <tr> <td>VERDE</td> <td>CREME</td> </tr> <tr> <td>CREME</td> <td>CREME</td> </tr> </table>		AZUL	CREME	VERDE AZEITONA	CREME	VERDE	CREME	CREME	CREME
	AZUL	CREME											
VERDE AZEITONA	CREME												
VERDE	CREME												
CREME	CREME												
DESCRIÇÃO	Código	Embalagem	Preço € Forma normal	Preço € Forma especial									
Cobertura PVC bicolor 650 g fix. pav. elástico simples	8202023	m <sup>2</sup>	<b>30,30 €</b>	<b>Sob consulta</b>									
Cobertura PVC bicolor 650 g fix. pav. elástico duplo	8202026	m <sup>2</sup>	<b>31,80 €</b>	<b>Sob consulta</b>									
Cobertura PVC bicolor 650 g fix. relva elástico duplo	8202035	m <sup>2</sup>	<b>32,90 €</b>	<b>Sob consulta</b>									
Cobertura PVC bicolor 650 g fix. deck. elástico duplo	8202027	m <sup>2</sup>	<b>38,80 €</b>	<b>Sob consulta</b>									

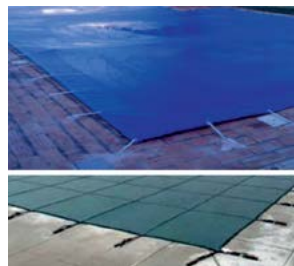
COBERTURA DE INVERNO REDE 250 G													
	» Rede de PVC 250 g » Poliéster reforçado a PVC » Acabamento por alta frequência » Acessórios de instalação incluídos » Garantia 2 anos degressiva » Elástico duplo			CÔRES DISPONÍVEIS: <table border="1"> <tr> <td>AZUL</td> <td></td> </tr> <tr> <td>CINZA</td> <td></td> </tr> <tr> <td>VERDE</td> <td></td> </tr> <tr> <td>CREME</td> <td></td> </tr> </table>		AZUL		CINZA		VERDE		CREME	
	AZUL												
CINZA													
VERDE													
CREME													
DESCRIÇÃO	Código	Embalagem	Preço € Forma normal	Preço € Forma especial									
Cobertura de inverno rede 250 - grampo	82020101	m <sup>2</sup>	<b>27,60 €</b>	<b>Sob consulta</b>									
Cobertura de inverno rede 250 p/ pavimento - piton	82020101	m <sup>2</sup>	<b>28,70 €</b>	<b>Sob consulta</b>									
Cobertura de inverno rede 250 p/ relva	82020101	m <sup>2</sup>	<b>27,25 €</b>	<b>Sob consulta</b>									
Cobertura de inverno rede 250 p/ Deck	82020101	m <sup>2</sup>	<b>30,95 €</b>	<b>Sob consulta</b>									

# COBERTURAS

## Coberturas de barras

- ▶ **Descrição:** As coberturas de barra constituem o sistema de proteção mais eficaz contra quedas acidentais, garantindo uma higiene ideal no verão e no inverno. De fácil manuseio, graças ao sistema de redução de engrenagens manual ou elétrico e cinta de retorno, permite uma utilização rápida durante todo o ano.
- ▶ Este tipo de equipamento revela-se um investimento ainda mais interessante ao reduzir significativamente os custos energéticos e de limpeza ao longo do ano.
- ▶ Compatível com os aspiradores de limpeza automáticos.

**Atenção!** As coberturas de barras, não obstante a sua classificação como coberturas de segurança, não substituem a supervisão atenta de adultos responsáveis que garantam as condições essenciais de segurança perante crianças pequenas ou animais de estimação.

CÔRES DISPONÍVEIS:

AZUL	CREME
VERDE AZEITONA	CREME
VERDE	CREME
CREME	CREME
CINZA	CREME
VERDE PÉROLA	CREME

### COBERTURA DE BARRAS 1.250 G/M<sup>2</sup>

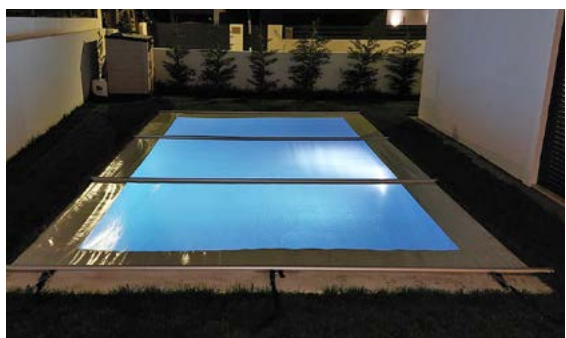

- » Material: Tela de 650 g/m<sup>2</sup> | 580 g/m<sup>2</sup>
- » Proteção nas barras que permite um menor desgaste
- » Perfil Técnico de alumínio anodizado 40x2,5
- » Furos para evacuação das águas
- » Lona com tratamento anti UV, anti fungos e anti bactérias
- » Fecho de Segurança em INOX
- » Máquina Manual de Enrolar desmultiplicadora (opção motorizada)
- » Peso médio da cobertura 1250 g/m<sup>2</sup>
- » Fixação ajustável
- » Dimensão máxima cobertura 11,00 x 6,00 m
- » Mínimo de sobreposição de rebordo 25 cm
- » Correias laterais com fecho de segurança inox – Anti levantamento

DESCRIÇÃO	Código	Embalagem	Preço € Forma normal
Cobertura de barras modular	85302501	m <sup>2</sup>	<b>69,90 €</b>
Cobertura de barras modular Cristal	8202057	m <sup>2</sup>	<b>83,00 €</b>

\*As coberturas de dimensão inferior a 20 m<sup>2</sup> deverá ser considerado um acréscimo de 15%

**Nota:** Acresce portes

# COBERTURAS

## Acessórios para Coberturas

ACESSÓRIOS PARA PAVIMENTO			
DESCRIÇÃO	Código	Embalagem	Preço € / Un.
Piton escamoteável de aço inox/alumínio	030973	Un.	<b>6,00 €</b>

ACESSÓRIOS PARA RELVA			
DESCRIÇÃO	Código	Embalagem	Preço € / Un.
Estaca em inox para relva	82003	Un.	<b>8,75 €</b>

ACESSÓRIOS PARA DECK			
DESCRIÇÃO	Código	Embalagem	Preço € / Un.
Piton escamoteável de aço inox para deck	0309730	Un.	<b>11,90 €</b>

TENSORES			
DESCRIÇÃO	Código	Embalagem	Preço € / Un.
Tensor elastico simples 25 cm p/ piton	030972	Un.	<b>5,30€</b>
Tensor elastico duplo 25 cm p/ piton	0309722	Un.	<b>7,40 €</b>
Tensor dinâmico de correia	0309723	Un.	<b>18,75 €</b>

CINTA COM TENSOR			
DESCRIÇÃO	Código	Embalagem	Preço € / Un.
Ilhós de plástico	8202042	Un.	<b>2,25 €</b>

# COBERTURAS

## Enroladores de Coberturas

ENROLADOR DE COBERTURA ECO			
	Suporte móvel e tubo telescópico de alumínio de diâmetro 75 mm com fitas de união incluídas.		
DESCRIÇÃO	Código	Embalagem	Preço € / Un.
Enrolador de cobertura eco de 4 a 5,5 m c/ 8 cintas	86972400000	Un.	<b>379,00 €</b>

SUPORTES PARA ENROLADORES			
	Suportes em aço inoxidável A304 com diferentes possibilidades de instalação.		
DESCRIÇÃO	Código	Embalagem	Preço € / Un.
Suporte fixo de parede p/ enrolador	87217	Un.	<b>265,00 €</b>
Suporte móvel p/ enrolador	87092	Un.	<b>315,00 €</b>
Suporte fixo p/ enrolador	887197022	Un.	<b>190,00 €</b>

TUBO TELESCÓPICO Ø 110 MM			
	Tubo telescópico de alumínio anodizado de diâmetro 110 mm com diversas medidas disponíveis com fitas de união à cobertura incluídas.		
DESCRIÇÃO	Código	Embalagem	Preço € / Un.
Tubo telescópico de 2,5 a 4,5 m c/ 4 cintas	87074	Un.	<b>545,00 €</b>
Tubo telescópico de 4,3 a 5,7 m c/ 6 cintas	87075	Un.	<b>695,00 €</b>
Tubo telescópico de 5,3 a 6,9 m c/ 8 cintas	87076	Un.	<b>798,00 €</b>

# COBERTURAS

## Enroladores de Coberturas

ENROLADOR STRONG			
	Com tubo fixo de alumínio anodizado de 160 mm de diâmetro e 3 mm de espessura, suportes com rodas de aço inoxidável 316 de 100 x 100 mm e volante de 3 mm de espessura e 700 mm de diâmetro em aço inox 316.		
DESCRIÇÃO	Código	Embalagem	Preço € / Un.
Enrolador Strong 7 m	-	Un.	<b>Sob consulta</b>
Enrolador Strong 7 - 10 m	-	Un.	<b>Sob consulta</b>

CAPA P/ ENROLADOR CINZA			
	A utilização de uma capa protetora no seu enrolador reduz drasticamente (mais de 30° C) a temperatura a que a sua cobertura é exposta pela ação do sol, prolongando a sua vida.		
DESCRIÇÃO	Código	Embalagem	Preço € / Un.
Capa p/ enrolador por medida em PVC (c/ fitas de PVC e ilhoses p/ fixação)	8202020	Metro linear	<b>34,00 €</b>

FITAS E CINTAS P/ ENROLADOR			
DESCRIÇÃO	Código	Embalagem	Preço € / Un.
Fita p/ enrolador c/ 1,5 m preta em polietileno ajustável	875600	Un.	<b>9,90 €</b>
Cinta p/ enrolador	870351	Un.	<b>6,50 €</b>



## Garantia das Coberturas

### Garantia das coberturas fornecidas pela **ecopool**

#### Coberturas isotérmicas de bolhas:

##### RECOMENDAÇÕES:

- Colocar a cobertura sobre a superfície da água (bolhas para baixo).
- Garantia de 2 anos degressiva.
- Depois de um tratamento de choque, deve colocar a cobertura após 48 horas.
- Fora de água (no enrolador) deve usar a proteção da cobertura contra o sol.
- Enrolar sempre a cobertura no enrolador.
- Controlar o pH e Cloro.
- Ao desenrolar a cobertura não puxe por apenas um canto, na ilhós.
- Retire a cobertura quando a temperatura da água for superior a 28 °C.
- Regularmente lave com água limpa.
- Não nade sobre a cobertura.
- Não ande sobre a cobertura.
- Durante o Inverno mantenha fora da geada e do gelo.
- Por natureza este material está sujeito a uma variação de + ou - 2 %.

##### FORA DA GARANTIA:

- Garantia exclui desgaste de fricção contra a bordadura.
- A garantia é válida contra defeito de fabrico, material e confeção e condicionada aos cuidados de utilização.
- A garantia não abrange estabilidade dimensional.
- A garantia não abrange tonalidade.
- A garantia não abrange rasgos, cortes, furos ou desgaste dos tecidos por abrasão.
- A garantia não abrange a deterioração da lona em água com pH e Cloro não regulado.

#### Coberturas de proteção:

- A partir de 10x5 aconselhado aplicar cintas de suporte debaixo da cobertura (opcional).
- É importante manter o nível da água no nível de uso (2/3 skimmers) ao longo do ano.
- Sujeito a instalação adequada e uso de acordo com um uso normal.
- Danos devido a condições climáticas extremas são excluídos desta garantia: ventos fortes, quedas, neve ou granizo. Furos, rasgos, bem como desgaste devido à abrasão ou atrito contra degradações e mau tempo não dão qualquer garantia. A deterioração da cobertura da piscina pela água não estabilizada ou clorada não é garantida, bem como a realização das cores.
- A cobertura não substitui o senso comum nem a responsabilidade individual.
- Também não se destina a substituir a vigilância dos pais e / ou adultos responsáveis, que continua a ser o fator essencial para a proteção de crianças pequenas. Uma criança afoga-se em menos de 3 minutos; nenhum tipo de proteção substituirá a vigilância de um adulto responsável.
- 2 anos de garantia degressiva excluindo acessórios.

*Está isento de qualquer garantia diferenças na tonalidade das peças que constituem a cobertura. Todas as garantias são válidas contra defeitos de fabrico e para condição de utilização normais e respeitando os conselhos de utilização divulgados.*

**Qualquer reclamação deverá ser acompanhada do certificado de garantia que acompanha os produtos quando da entrega.**



# COBERTURAS AUTOMÁTICAS

Os preços das coberturas retangulares automáticas, equipadas ou não com escada, podem ser facilmente calculados calculando o volume da mesma, esta informação pode ser achada no capítulo de Cuidados e Manutenção de Piscina. Para efeitos de cálculo do preço da cobertura de lâminas, qualquer outra forma de piscina não retangular será considerada uma forma livre e as regras abaixo deverão ser utilizadas.

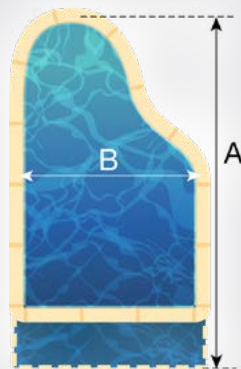

## 1 Calcule a área de superfície que a cobertura irá ocupar.

A área de superfície da área da cobertura de lâminas é baseada na área de superfície do retângulo no qual a piscina cabe. Assim sendo, como no exemplo na figura ao lado, assim como em qualquer outro caso, a área da superfície da cobertura de lâminas é obtida através da fórmula  $A \times B$ . O resultado é então arredondado ao  $m^2$  mais próximo.

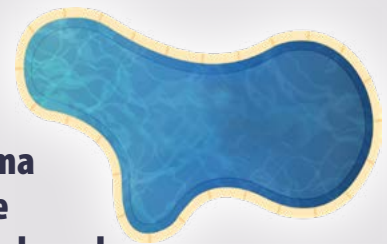

## Forma livre com desenho

Existe uma sobretaxa da área de superfície total da cobertura caso a cobertura tenha um formato livre e seja dado um desenho técnico.

Existe uma taxa adicional de caso seja necessário realizar um desenho de triangulação baseado no desenho apresentado.

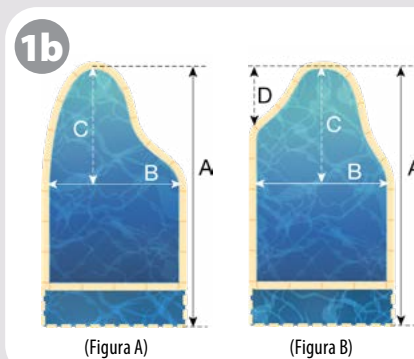

**Exemplos (Figura A):**  $C = 4,60$  m, largura da lâmina =  $0,075$  m.  
Número de acabamentos:  $(C \times 2) / 0,075 = 122,66$ , arredondado a 123 acabamentos.

**Exemplos (Figuras B):**  $C = 4,75$ ,  $D = 1,6$  m, largura da lâmina =  $0,075$  m.  
Número de acabamentos:  $(C \times D) / 0,075 = 84,66$ , arredondado a 85 acabamentos.

## Design único das lâminas

- A melhor relação lâmina/volume de ar no mercado.
- Detalhes até aos pormenores mais finos, a tampa de acabamento é da mesma cor que a cor da cobertura.
- A melhor relação lâmina/volume de ar no mercado.
- Detalhes até aos pormenores mais finos, a tampa de acabamento é da mesma cor que a cor da cobertura.

## Três benefícios

- Primeiro, a relação volume de ar/grossura de lâminas assegura uma flutuação excelente da cobertura quando comparada com outras lâminas mais grossas. Esta flutuação acrescida limita o movimento e perdas de água quando a cobertura é acionada.
- Além disso, as lâminas são absolutamente estanques, a água não pode entrar nas células de ar. O ar preso dentro das lâminas é então estático e seco, garantindo insulamento térmico ótimo.
- Por último, porque a lâmina é extremamente flutuante, tem uma excelente capacidade de carga e pode facilmente suportar o peso de um adulto. Esta lâmina única é um garante de segurança.

## Mecanismo exclusivo anti inclinação

- As lâminas usadas em todas as coberturas estão desenhadas com um sistema anti deflexão que lhe conferem o menor ângulo de deflexão de qualquer cobertura de lâminas disponível no mercado. O resultado? Maior proteção para si e os seus.
- Com as suas lâminas rígidas com células triplas de ar, as coberturas da nossa gama são campeãs de flutuação.

## Lâmina montada por encaixe deslizante

- Uma montagem mais simples do convés.
- Juntas de lâmina preservadas em comparação com processos de corte.
- Entrega em pacotes de lâminas para uma montagem 2 a 3 vezes mais rápida.

## Água mais limpa e com uma temperatura amena

- A capa inibe a fotossíntese e restringe o crescimento de algas microscópicas.
- Sua água da piscina é mais limpa e requer menos filtração e menos produtos químicos da piscina.
- A capa de lâminas protege a piscina contra noites frias e ventos frios.
- Pode começar a sua temporada de piscina mais cedo na primavera e prolongá-la nos verões.

## Acabamento de qualidade

- Cada cobertura é desenhada para seguir os contornos da sua piscina de forma harmoniosa. Existe um leque alargado de cores que permite-lhe adicionar um toque extra de requinte.

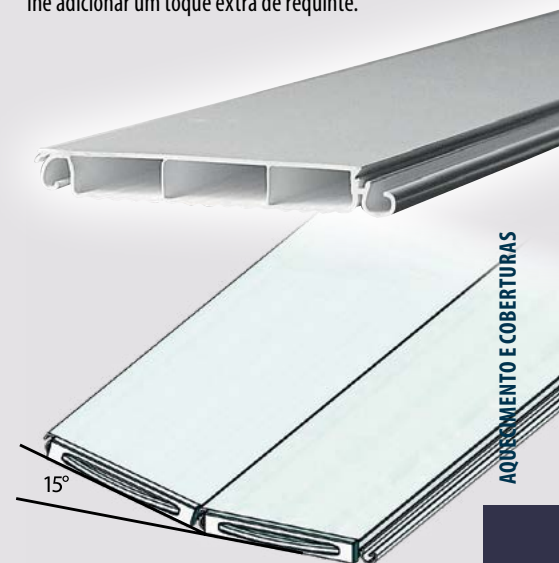

### COBERTURA MANUAL LAGOS

Funcionamento manual através de uma manivela.

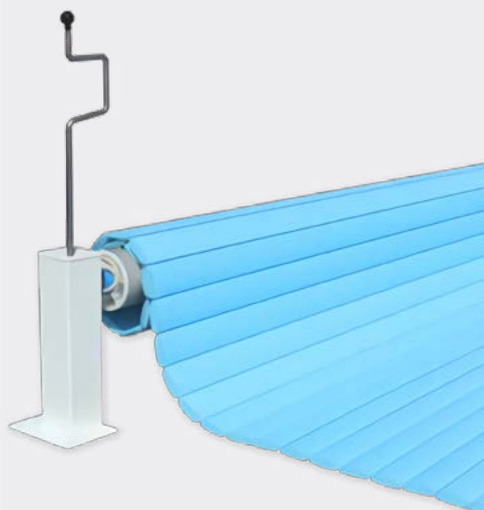

#### COMPOSIÇÃO STANDARD

- Tubo enrolador alumínio
- Suportes alumínio
- Tampa para os suportes
- Caixa redutora
- Manivela em Inox
- Lâminas PVC tamponadas
- Dispositivos de segurança e parafusos.

#### DADOS TÉCNICOS

**Dimensões máximas (m)**  
10,00 x 5,00

**Cores das lâminas PVC**



**Eixo**

Alumínio anodizado Ø 190 / 192 mm

**Motorização / Funcionamento**

Engrenagens: accionando a Manivela.

### COBERTURA ELÉTRICA MILFONTES

Funcionamento motorizado através de corrente elétrica.

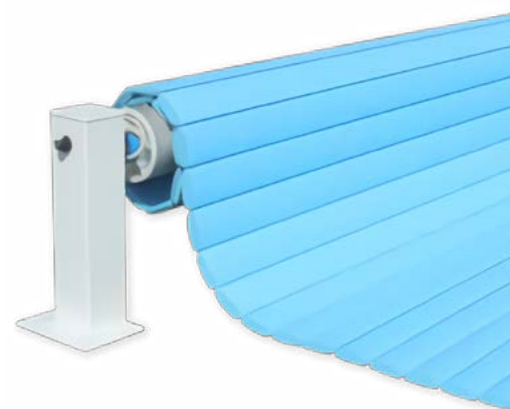

#### COMPOSIÇÃO STANDARD

- Tubo enrolador alumínio
- Suportes alumínio
- Tampa para os suportes
- Motor com fins-de-curso automáticos/mecânicos
- Quadro eléctrico 220VAC - 24VDC
- Comando de chave no suporte
- Lâminas PVC tamponadas
- Cintas
- Dispositivos de segurança e parafusos.

#### DADOS TÉCNICOS

**Dimensões máximas (m)**  
12,00 x 6,00

**Cores das lâminas PVC**



**Eixo**

Alumínio anodizado Ø 190 / 192 mm

**Motorização / Funcionamento**

Fim de curso / Com ou sem alimentação / Corrente 230 / 24 V

### COBERTURA ELÉTRICA SINES

Funcionamento motorizado através de corrente elétrica.



#### COMPOSIÇÃO STANDARD

- Tubo enrolador alumínio
- Suportes alumínio
- Motor com fins-de-curso automáticos/mecânicos
- Quadro eléctrico 220VAC - 24VDC
- Comando de chave na caixa
- Lâminas tamponadas
- Cintas
- Dispositivos de segurança e parafusos.
- Caixa revestida PVC a Branco, Bege ou Cinza.

#### DADOS TÉCNICOS

##### Dimensões máximas (m)

12,00 x 6,00

##### Cores das lâminas Policarbonato



##### Cores das lâminas PVC



##### Eixo

Alumínio anodizado  $\varnothing$  190 / 192 mm

##### Motorização / Funcionamento

Fim de curso / Com ou sem alimentação / Corrente 230 / 24 V

### COBERTURA ENERGIA SOLAR SESIMBRA

Funcionamento motorizado através de energia solar.



#### COMPOSIÇÃO STANDARD

- Tubo enrolador alumínio
- Suportes alumínio
- Motor com fins-de-curso automáticos/mecânicos
- Quadro eléctrico 220VAC - 24VDC
- Comando de chave na caixa
- Dois painéis solares
- Duas baterias
- Lâminas tamponadas
- Cintas
- Dispositivos de segurança e parafusos.
- Caixa revestida PVC a Branco, Bege ou Cinza.

#### DADOS TÉCNICOS

##### Dimensões máximas (m)

12,00 x 6,00

##### Cores das lâminas Policarbonato



##### Cores das lâminas PVC

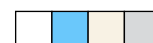

##### Eixo

Alumínio anodizado  $\varnothing$  190 / 192 mm

##### Motorização / Funcionamento

Alimentação: Solar

### COBERTURA MANUAL LAGOS

► **Descrição:** Cobertura Manual - O sistema LAGOS é accionado por meio de uma manivela. Trata-se de uma cobertura simples e eficaz que permite proteger a sua piscina com um investimento mínimo e sem perder a possibilidade de evoluir para os outros modelos. Esta é a forma mais económica de manter a sua piscina protegida.

► **Composição standard:**

- Tubo enrolador alumínio
- Suportes alumínio
- Tampa para os suportes
- Caixa redutora
- Manivela em Inox
- Lâminas PVC tamponadas
- Cintas
- Dispositivos de segurança e parafusos.



DESCRIÇÃO	Código	Embalagem	Preço €/Un.
			PVC
7 m x 3 m	-	Un.	2.750 €
8 m x 4 m	-	Un.	3.100 €
9 m x 4 m	-	Un.	3.350 €
9 m x 5 m	-	Un.	3.800 €
10 m x 5 m	-	Un.	4.100 €

\* Outras medidas disponíveis sob consulta.

(Nota: acresce portes)

► **DESTAQUES:**

- Muito fácil de operar
- Económica, não consome energia elétrica
- Instalação rápida
- Cumpre as normas de segurança em vigor (NF P 90-308)
- Ótima relação qualidade-preço

### COBERTURA ELÉTRICA MILFONTES

► **Descrição:** Cobertura Elétrica MILFONTES - Graças à motorização você pode, sem esforço algum, proteger a sua piscina, economizar energia e manter a água, todos os dias, cristalina. Esta cobertura foi especialmente concebida para um grande conforto de utilização.

► **Composição standard:**

- Tubo enrolador alumínio
- Suportes alumínio
- Tampas para os suportes
- Motor com fins-de-curso automáticos/mecânicos
- Quadro eléctrico 220VAC - 24VDC
- Comando de chave no suporte
- Lâminas PVC tamponadas
- Cintas
- Dispositivos de segurança e parafusos.



DESCRIÇÃO	Código	Embalagem	Preço €/Un.
			PVC
7 m x 3 m	-	Un.	3.750 €
8 m x 4 m	-	Un.	3.990 €
9 m x 4 m	-	Un.	4.250 €
9 m x 5 m	-	Un.	4.960 €
10 m x 5 m	-	Un.	5.170 €
11 m x 5 m	-	Un.	5.950 €
12 m x 6 m	-	Un.	7.100 €

\* Outras medidas disponíveis sob consulta.

(Nota: acresce portes)

► **DESTAQUES:**

- Muito fácil de operar
- Instalação rápida
- Cumpre as normas de segurança em vigor (NF P 90-308)
- Ótima relação qualidade-preço

### COBERTURA ELÉTRICA SINES

► **Descrição:** Cobertura Elétrica com Caixa - A sua piscina merece o melhor. Por isso, criámos o modelo SINES com resguardo para maior longevidade das lâminas da cobertura. Elegante e prático, este sistema, não só protege a sua piscina como a integridade do seu equipamento.

► **Composição standard:**

- Tubo enrolador alumínio
- Suportes alumínio
- Motor com fins-de-curso automáticos/mecânicos
- Quadro eléctrico 220VAC - 24VDC
- Comando de chave na caixa
- Lâminas tamponadas
- Cintas
- Dispositivos de segurança e parafusos.
- Caixa revestida PVC a Branco, Bege ou Cinza.

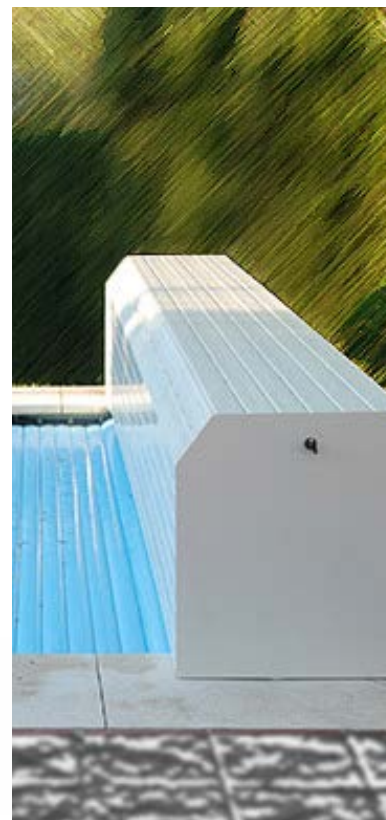

DESCRIÇÃO	Código	Embalagem	Preço €/Un.	
			PVC	Policarbonato
7 m x 3 m	-	Un.	5.540 €	7.350 €
8 m x 4 m	-	Un.	6.100 €	8.500 €
9 m x 4 m	-	Un.	6.390 €	9.130 €
9 m x 5 m	-	Un.	7.080 €	10.280 €
10 m x 5 m	-	Un.	7.330 €	10.810 €
11 m x 5 m	-	Un.	8.350 €	12.240 €
12 m x 6 m	-	Un.	9.520 €	14.270 €

\* Outras medidas disponíveis sob consulta.

(Nota: acresce portes)

► **DESTAQUES:**

- Muito fácil de operar
- Instalação rápida
- Cumpre as normas de segurança em vigor (NF P 90-308)
- Ótima relação qualidade-preço

### COBERTURA ENERGIA SOLAR SESIMBRA

► **Descrição:** Cobertura Energia Solar - Acabaram as passagens de cabos e as ligações elétricas. Sem necessidade de trabalho de construção civil e alimentado com energia solar gratuita, o sistema SESIMBRA (amigo da natureza), protege a sua piscina e assegura o seu bem-estar.

► **Composição standard:**

- Tubo enrolador alumínio
- Suportes alumínio
- Motor com fins-de-curso automáticos/mecânicos
- Quadro eléctrico 220VAC - 24VDC
- Comando de chave na caixa
- Dois painéis solares
- Duas baterias
- Lâminas tamponadas
- Cintas
- Dispositivos de segurança e parafusos.
- Caixa revestida PVC a Branco, Bege ou Cinza.



DESCRIÇÃO	Código	Embalagem	Preço €/Un.	
			PVC	Policarbonato
7 m x 3 m	-	Un.	6.450 €	8.260 €
8 m x 4 m	-	Un.	7.020 €	9.420 €
9 m x 4 m	-	Un.	7.300 €	10.040 €
9 m x 5 m	-	Un.	7.990 €	11.200 €
10 m x 5 m	-	Un.	8.240 €	11.720 €
11 m x 5 m	-	Un.	9.260 €	13.150 €
12 m x 6 m	-	Un.	10.420 €	15.200 €

\* Outras medidas disponíveis sob consulta.

(Nota: acresce portes)

► **DESTAQUES:**

- Muito fácil de operar
- Económica, pois é a energia solar
- Instalação rápida
- Cumpre as normas de segurança em vigor (NF P 90-308)
- Ótima relação qualidade-preço

**COBERTURA ELÉTRICA ERICEIRA**

▶ **Descrição:** Sistema electromecânico com o motor no eixo. Este modelo de cobertura permite que a instalação possa ser realizada a diversas profundidades não ocupando espaço útil de piscina. É o modelo mais simples e económico para piscinas de betão. Modelo de elevada durabilidade e baixa manutenção, que associado à facilidade de utilização e comodidade, protegem a piscina sem causar qualquer transtorno, seja de ordem estética, seja de ordem funcional.

▶ **Composição standard:**

- Tubo enrolador alumínio
- Suportes inox 316L
- Motor submerso (no eixo) com fins-de-curso automáticos/mecânicos
- Quadro eléctrico 220VAC - 24VDC
- Comando de chave
- Tubo inox para cabo motor
- Lâminas tamponadas
- Cintas
- Dispositivos de segurança e parafusos.

- ▶ Motor no eixo de enrolamento;
- ▶ Suportes fixos à parede.

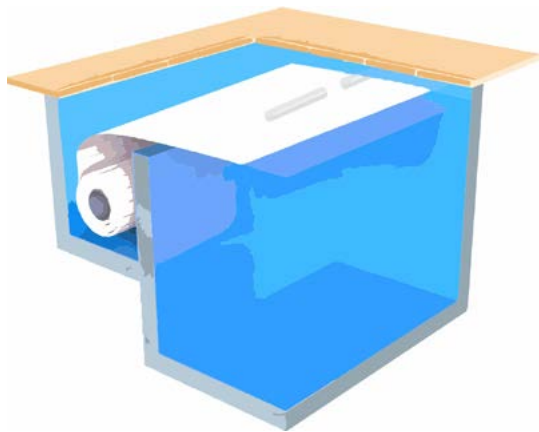

▶ **Configurações opcionais:**

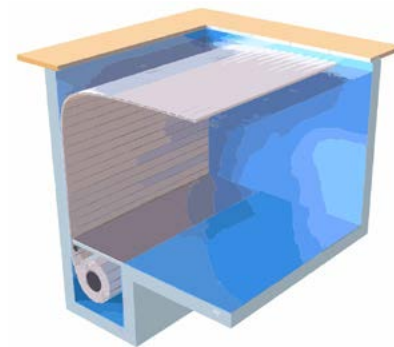
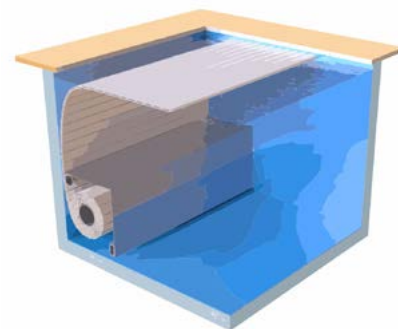
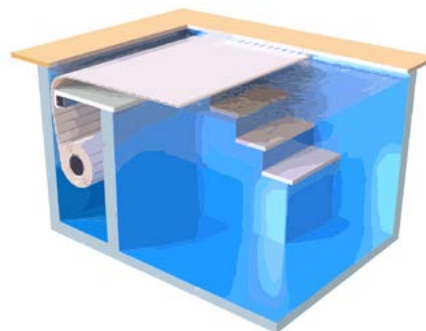

DESCRIÇÃO	Código	Embalagem	Preço €/Un.	
			PVC	Policarbonato
7 m x 3 m	-	Un.	4.720 €	6.650 €
8 m x 4 m	-	Un.	5.380 €	7.910 €
9 m x 4 m	-	Un.	5.550 €	8.420 €
9 m x 5 m	-	Un.	6.500 €	9.530 €
10 m x 5 m	-	Un.	6.720 €	10.060 €
11 m x 5 m	-	Un.	6.970 €	10.680 €
12 m x 6 m	-	Un.	8.150 €	13.120 €

\* Outras medidas disponíveis sob consulta.

(Nota: acresce portes)

▶ **DESTAQUES:**

- Muito fácil de operar
- Instalação rápida
- Cumpre as normas de segurança em vigor (NF P 90-308)
- Ótima relação qualidade-preço



## COBERTURA ELÉTRICA NAZARÉ

► **Descrição:** Sistema electromecânico com o motor no eixo e suspenso por uns suportes fixos ao muro da piscina por debaixo da laje. De grande versatilidade, este sistema, pode ser instalado em quase todos os tipos de piscina. Fácil de instalar, é o sistema ideal para piscinas de aço, fibra, etc.

► **Composição standard:**

- Tubo enrolador alumínio
- Chapas de suporte em inox 316L (profundidade 50 cm)
- Motor submerso (no eixo) com fins-de-curso automáticos/mecânicos
- Quadro eléctrico 220VAC - 24VDC
- Anel de aperto do eixo
- Comando de chave
- Lâminas tamponadas
- Cintas
- Dispositivos de segurança e parafusos.

- Motor no eixo / tubo de enrolamento;
- Suportes fixos ao muro por debaixo da laje.

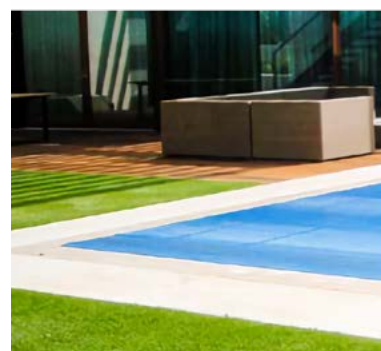
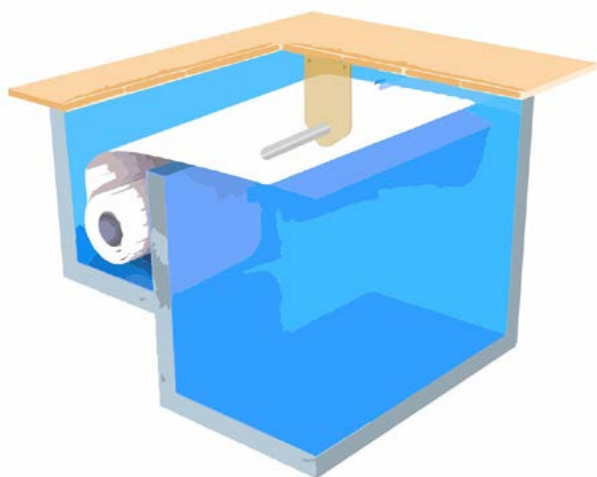

DESCRIÇÃO	Código	Embalagem	Preço €/Un.	
			PVC	Policarbonato
7 m x 3 m	-	Un.	5.400 €	7.350 €
8 m x 4 m	-	Un.	6.000 €	8.590 €
9 m x 4 m	-	Un.	6.170 €	9.070 €
9 m x 5 m	-	Un.	6.760 €	10.150 €
10 m x 5 m	-	Un.	6.980 €	10.640 €
11 m x 5 m	-	Un.	7.190 €	11.260 €
12 m x 6 m	-	Un.	8.590 €	13.590 €

\* Outras medidas disponíveis sob consulta.

(Nota: acresce portes)

► **DESTAQUES:**

- Muito fácil de operar
- Instalação rápida
- Cumpre as normas de segurança em vigor (NF P 90-308)
- Ótima relação qualidade-preço

### COBERTURA ELÉTRICA OFIR

► **Descrição:** Sistema electromecânico com o motor colocado lateralmente. Sistema para aplicação em piscinas que tenham um fosso para a cobertura e outro para o motor. De grande durabilidade, fácil utilização e com reduzida manutenção, este sistema, completamente oculto, protege a sua piscina sem interferir no ambiente que a rodeia.

► **Composição standard:**

- Tubo enrolador alumínio
- Caixa de rolamento e vedantes em POM
- Peça de apoio do lado fixo em POM
- Passa-muros em inox
- Suporte do lado fixo em inox (para chumbar à parede)
- Motor em fosso seco com fins-decurso automáticos / electrónicos
- Suporte motor
- Quadro eléctrico 220VAC - 24VDC
- Eixos de tracção e apoio em inox 316L
- Anel de aperto do eixo em inox
- Comando de chave
- Lâminas tamponadas
- Cintas
- Dispositivos de segurança e parafusos.

► Motor em fosso seco separado;

► Suportes fixos à parede.

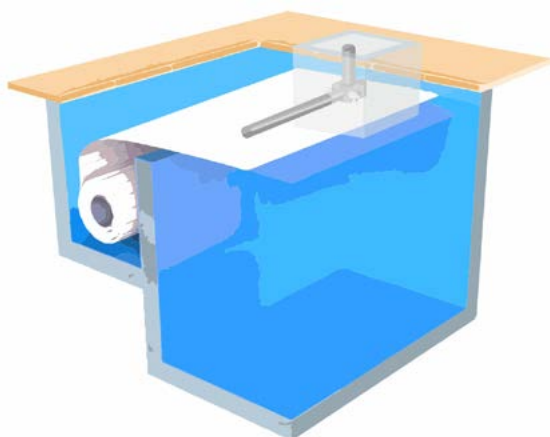

► **Configurações opcionais:**

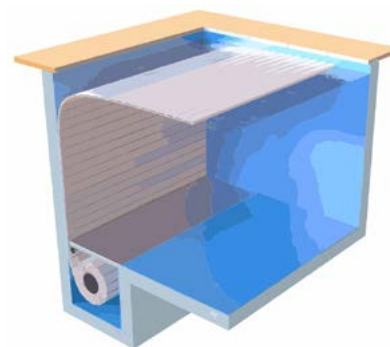
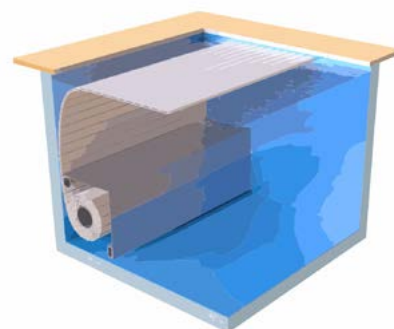
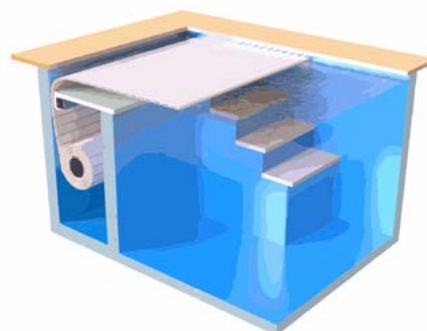

DESCRIÇÃO	Código	Embalagem	Preço €/Un.	
			PVC	Policarbonato
7 m x 3 m	-	Un.	5.120 €	7.080 €
8 m x 4 m	-	Un.	5.840 €	8.400 €
9 m x 4 m	-	Un.	6.030 €	8.950 €
9 m x 5 m	-	Un.	6.730 €	10.120 €
10 m x 5 m	-	Un.	6.995 €	10.660 €
11 m x 5 m	-	Un.	7.240 €	11.320 €
12 m x 6 m	-	Un.	8.860 €	13.900 €

\* Outras medidas disponíveis sob consulta.

(Nota: acresce portes)

► **DESTAQUES:**

- Muito fácil de operar
- Instalação rápida
- Cumpre as normas de segurança em vigor (NF P 90-308)
- Ótima relação qualidade-preço

# COBERTURAS DE LÂMINAS BWT

## ► MODELOS ELEVADOS

### EVODECK® EC

Funcionamento motorizado através da corrente elétrica



#### CARACTERÍSTICAS

- Rápida de instalar
- Engrenagem ultrassilenciosa de 250 Nm integrada no suporte
- Motor removível
- Fins de curso reguláveis
- Manutenção e invernção simples
- Painel de controlo integrado no suporte
- Suportes inoxidáveis

#### DADOS TÉCNICOS

##### Dimensões máximas (m)

14,00 x 6,09

##### Cores das lâminas

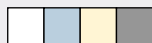

##### Eixo

Alumínio anodizado ø 150 mm

##### Motorização / Funcionamento

Fim de curso / Com ou sem alimentação / Corrente 230 / 24 V

##### Fixadores de segurança

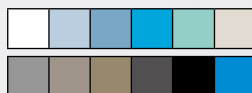



### AQUADECK® EC

Funcionamento motorizado através de bateria



#### CARACTERÍSTICAS

- Sem conexões elétricas
- Autonomia de funcionamento impressionante (30 ciclos)
- Tempo demorado a enrolar uma cobertura numa piscina de 10 x 5 m, menos de 2 minutos
- Entregue com um carregador à prova de água
- Aviso de falta de carga na bateria (apito)
- Instalação rápida
- Acionamento através de um botão

#### DADOS TÉCNICOS

##### Dimensões máximas (m)

14,00 x 6,09

##### Cores das lâminas

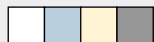

##### Eixo

Alumínio anodizado ø 190 / 192 mm

##### Motorização / Funcionamento

Fonte de alimentação: Bateria e carregador

##### Fixadores de segurança



### AQUADECK® ES

Funcionamento motorizado através de energia solar



#### CARACTERÍSTICAS

- Grande autonomia operacional (30 ciclos sem sol)
- Sem conexão elétrica
- Econômico, sem consumo de eletricidade
- Ecológico, utiliza energia renovável
- Instalação rápida

#### DADOS TÉCNICOS

##### Dimensões máximas (m)

14,00 x 6,09

##### Cores das lâminas

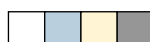

##### Eixo

Alumínio anodizado ø 190 / 192 mm

##### Motorização / Funcionamento

Alimentação: Solar

##### Fixadores de segurança



# COBERTURAS DE LÂMINAS BWT

## ▶ MODELOS ELEVADOS



### EVODECK® EC



▶ **Dimensões máximas:**

As dimensões máximas de uma cobertura de Evodeck EC são 5,09 x 14 metros

▶ **Montagem mecânica:**

- Eixo completo de alumínio anodizado, Ø 150 mm, o comprimento depende da largura da piscina.
- Eixo de acionamento de aço inoxidável.
- 1 engrenagem de redução integrada no suporte.
- 2 suportes de polímero reforçados com fibra de vidro, reguláveis em altura.

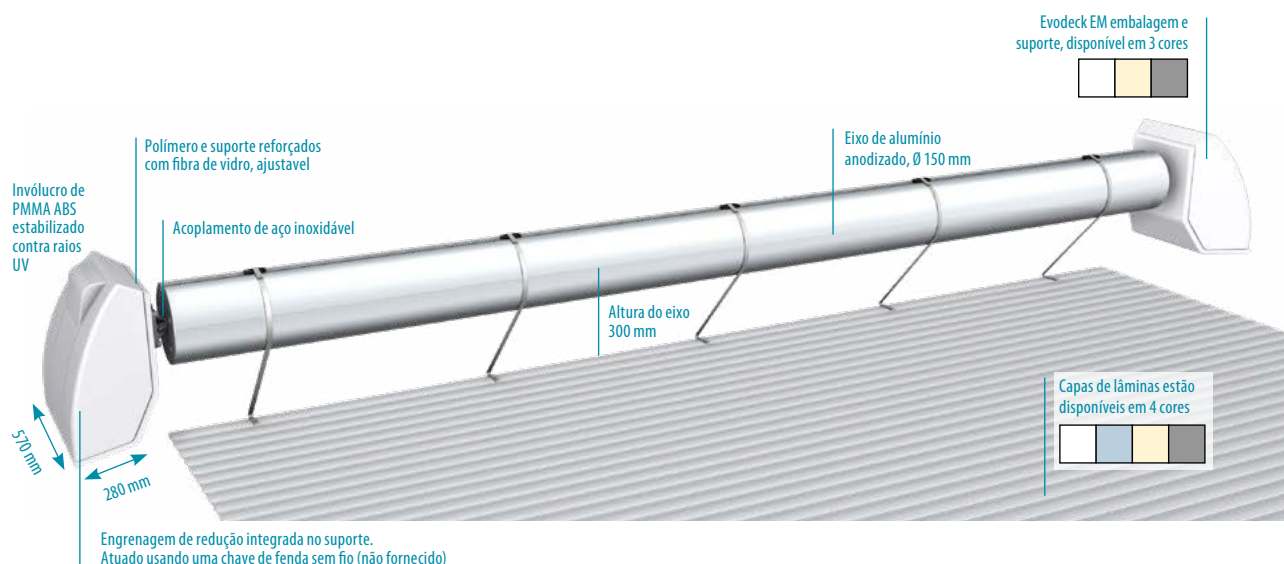
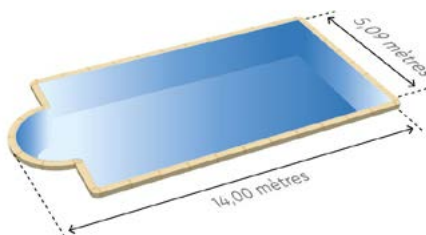

DESCRIÇÃO	Embalagem	Preço € / Un.
Cobertura standard EVODECK EC, 7,00 m x 3,00 m	Un.	sob consulta
Cobertura standard EVODECK EC, 8,00 m x 4,00 m	Un.	sob consulta
Cobertura standard EVODECK EC, 9,00 m x 4,00 m	Un.	sob consulta
Cobertura standard EVODECK EC, 10,00 m x 5,00 m	Un.	sob consulta
Cobertura standard EVODECK EC, 11,00 m x 5,00 m	Un.	sob consulta
Cobertura standard EVODECK EC, 12,00 m x 6,00 m	Un.	sob consulta
Cobertura personalizada EVODECK EC, até 14,00 m x 6,09 m	Un.	sob consulta

A cobertura standard inclui estrutura mecânica. Tabliê de cores brancas, sem escadas, com fixadores. Acresce portes e custo adicional em modelo com fim de curso.

▶ **DESTAQUES:**

- Adaptável a uma solução motorizada
- Uma única conexão elétrica
- Rápida de instalar
- Enrolamento sem esforço com o auxílio de uma broca sem fios (não fornecida)
- Suportes inoxidáveis

# COBERTURAS DE LÂMINAS BWT

## ► MODELOS ELEVADOS



### AQUADECK® EC



► **Descrição:** Aquadeck EC é uma cobertura automática motorizada que funciona a partir da rede elétrica.

► **Dimensões máximas:**

As dimensões máximas de uma cobertura de Aquadeck EC são 6,09 x 14 metros

► **Montagem mecânica:**

- 2 placas de suporte de extremidade lacadas a branco,
- 1 eixo de alumínio, Ø 190 mm, dependendo da largura da piscina,
- Eixos de acionamento de aço inoxidável,
- 1 motor tubular motorizado à prova de água,
- 1 painel de controlo com transformador, 12V
- 1 interruptor de chave.

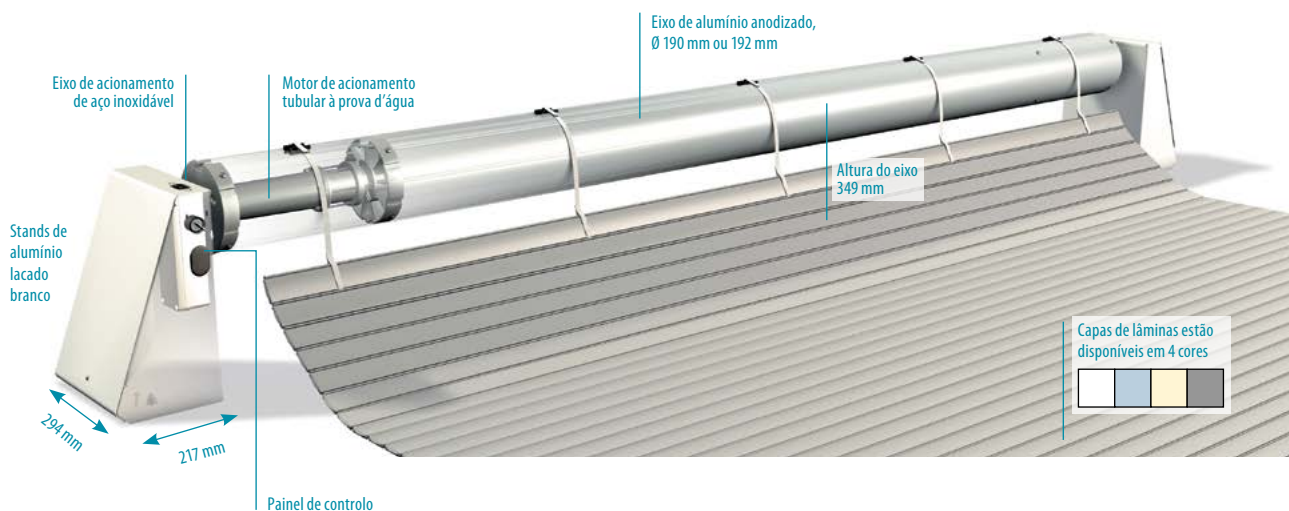

DESCRIÇÃO	Embalagem	Preço € / Un.
Cobertura standard AQUADECK EC, 7,00 m x 3,00 m	Un.	<b>sob consulta</b>
Cobertura standard AQUADECK EC, 8,00 m x 4,00 m	Un.	<b>sob consulta</b>
Cobertura standard AQUADECK EC, 9,00 m x 4,00 m	Un.	<b>sob consulta</b>
Cobertura standard AQUADECK EC, 10,00 m x 5,00 m	Un.	<b>sob consulta</b>
Cobertura standard AQUADECK EC, 11,00 m x 5,00 m	Un.	<b>sob consulta</b>
Cobertura standard AQUADECK EC, 12,00 m x 6,00 m	Un.	<b>sob consulta</b>
Cobertura personalizada AQUADECK EC, até 14,00 m x 6,09 m	Un.	<b>sob consulta</b>

A cobertura standard inclui estrutura mecânica. Tabliê de cores brancas, sem escadas, com fixadores. Acresce portes.

► **DESTAQUES:**

- Funciona com uma rede 230V-50 Hz
- Instalação rápida
- Tempo gasto para enrolar uma cobertura em uma piscina de 10 x 5 m, menos de 2 minutos
- Entregue com um painel de controlo
- Cumpre as normas de segurança francesas em vigor (NF P 90-308)
- Ótima relação qualidade-preço

# COBERTURAS DE LÂMINAS BWT

## ► MODELOS ELEVADOS



### AQUADECK® ES

PROCOPI  
Equipements pour Piscine & Spa



- **Descrição:** A cobertura Aquadeck ES é totalmente autónoma, rápida de instalar e fácil de usar. É adequado para piscinas em construção e para adaptação a piscinas existentes. Económica e ecológica, a bateria é recarregada pela energia solar. A autonomia é excelente (30 ciclos completos com uma bateria carregada).
- **Dimensões máximas:**  
As dimensões máximas de uma cobertura de Aquadeck ES são 6,09 x 14 metros
- **Montagem mecânica:**
  - 2 placas de suporte de extremidade lacadas a branco,
  - 1 eixo de alumínio, Ø 190 mm ou 192 mm, dependendo da largura da piscina,
  - Eixos de acionamento de aço inoxidável,
  - 1 motor tubular motorizado à prova de água,
  - 1 painel de células solares e painel de controlo (interruptor de chave),
  - 1 Bateria

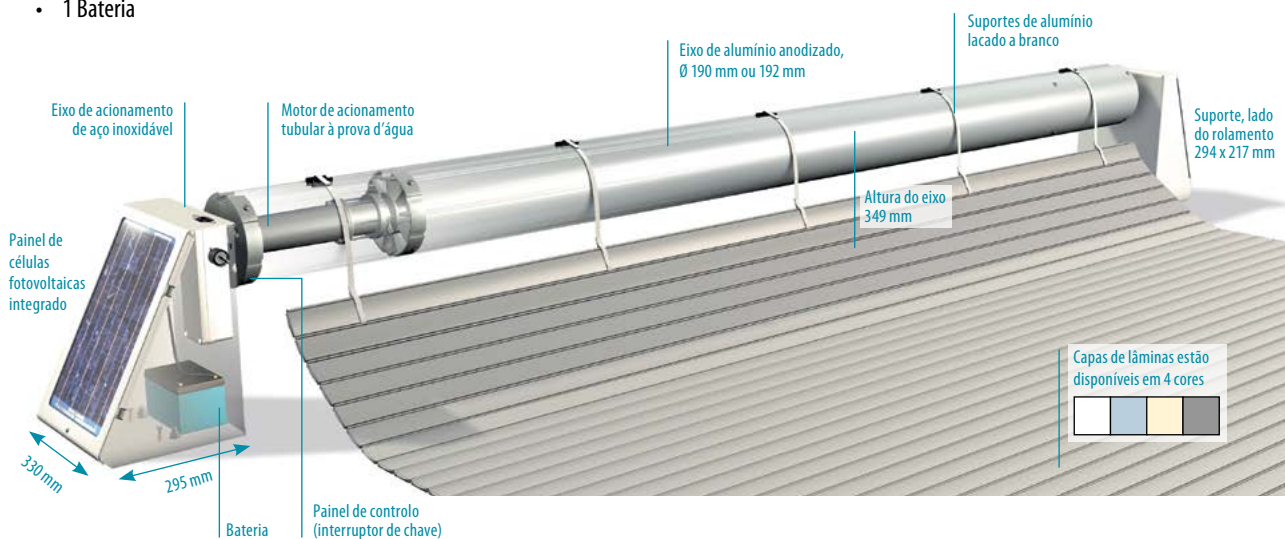

DESCRIÇÃO	Embalagem	Preço € / Un.
Cobertura standard AQUADECK ES, 7,00 m x 3,00 m	Un.	<b>sob consulta</b>
Cobertura standard AQUADECK ES, 8,00 m x 4,00 m	Un.	<b>sob consulta</b>
Cobertura standard AQUADECK ES, 9,00 m x 4,00 m	Un.	<b>sob consulta</b>
Cobertura standard AQUADECK ES, 10,00 m x 5,00 m	Un.	<b>sob consulta</b>
Cobertura standard AQUADECK ES, 11,00 m x 5,00 m	Un.	<b>sob consulta</b>
Cobertura standard AQUADECK ES, 12,00 m x 6,00 m	Un.	<b>sob consulta</b>
Cobertura personalizada AQUADECK ES, até 14,00 m x 6,09 m	Un.	<b>sob consulta</b>

A cobertura standard inclui estrutura mecânica. Tabliê de cores brancas, sem escadas, com fixadores. Acresce portes.

#### ► DESTAQUES:

- Excelente autonomia de operação (30 ciclos sem sol com carga completa)
- Económica, não consome energia elétrica
- Ecológica, explora uma fonte de energia renovável
- Instalação rápida
- Cumpre as normas de segurança francesas em vigor (NFP 90-308)
- Ótima relação qualidade-preço

# COBERTURAS DE LÂMINAS BWT

## ► MODELOS SUBMERGIDOS



### COVERDECK®

Discreta e desenhada de forma atrativa

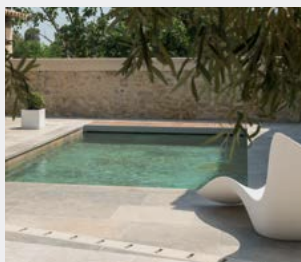

#### CARACTERÍSTICAS

- Desenhada para instalação em piscinas já existentes.
- Motor acima do nível da água.
- Local técnico seco para o motor não necessário.
- Flanges instaláveis sem necessidade de perfurar o revestimento da piscina.
- Sistema patenteado.
- Visualmente atrativo.

#### DADOS TÉCNICOS

##### Dimensões máximas (m)

14,00 x 6,09

##### Cores das lâminas

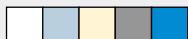

##### Cores do deck PVC ou madeira



##### Cor da viga em alumínio lacado



##### Eixo

Alumínio anodizado  $\varnothing$  190 / 192 mm

##### Motorização Fim de curso:

Elétrónico, alimentação de 230 V

##### Parede de tanque da Coverdeck

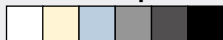

##### Fixadores de segurança DeltaLock

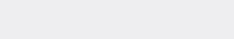
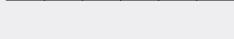
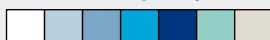

### STARDECK & STARDECK HIGH LEVEL

Design único e excelente performance técnica



#### CARACTERÍSTICAS

- Desenhado para ser instalado em piscinas em construção
- Motor instalado num local técnico
- A Stardeck é compatível com o sistema patenteado Cleandeck
- A Stardeck é apta para piscinas com alto nível de água

#### DADOS TÉCNICOS

##### Dimensões máximas (m)

25,00 x 12,09

##### Cores das lâminas

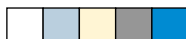

##### Cores do deck PVC ou madeira

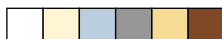

##### Suporte para alto nível de água

680/830/950

##### Cor da viga em alumínio lacado



##### Eixo

Alumínio anodizado  $\varnothing$  150/180/250 mm

##### Motorização Fim de curso:

Elétrónico, alimentação de 230 V

##### Sistema de limpeza

Coletor Cleandeck – Max. 6,09 m

##### Stardeck e Stardeck High Water Level

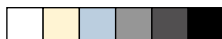

##### Fixadores de segurança DeltaLock



### STARDECK INÉO

Design soberbo



#### CARACTERÍSTICAS

- Design perfeito e de luxo
- Um leque alargado de configurações possíveis
- Poupa espaço na piscina
- Um local técnico pré-fabricado pode ser adaptado a piscinas equipadas com coberturas INÉO

#### DADOS TÉCNICOS

##### Dimensões máximas (m)

14,00 x 8,09

##### Cores das lâminas

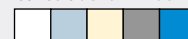

##### Cores do deck PVC ou preparado para azulejo



##### Cor da viga em alumínio lacado



##### Eixo

Alumínio anodizado  $\varnothing$  150 / 180 mm

##### Motorização Fim de curso:

Elétrónico, alimentação de 230 V

##### Parede de tanque Stardeck Inéo



##### Fixadores de segurança DeltaLock

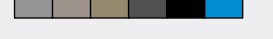



# COBERTURAS DE LÂMINAS BWT

## ▶ MODELOS SUBMERGIDOS



### COVERDECK®



▶ **Descrição:** A COVERDECK é uma cobertura automática inovadora que não requer um local técnico seco para o motor. O sistema de transmissão do motor patenteado destaca-se por requerer um motor de potência inferior independente do eixo, uma transmissão alojada e uma engrenagem planetária. O sistema de montagem da Coverdeck é instalável debaixo da cobertura sem qualquer impacto na impermeabilização da piscina. O motor é facilmente acessível sem necessidade de desmontar a estrutura.

▶ **Dimensões máximas:**  
As dimensões máximas de uma cobertura de Coverdeck são 6,09 x 14 metros

- ▶ **Montagem mecânica:**
- 2 suportes para selar
  - 2 placas terminais com rolamentos de eixo
  - 1 eixo de alumínio
  - Eixo em aço inoxidável
  - Uma engrenagem de redução planetária
  - Painel de controlo com controlos de fim de curso eletrónicos

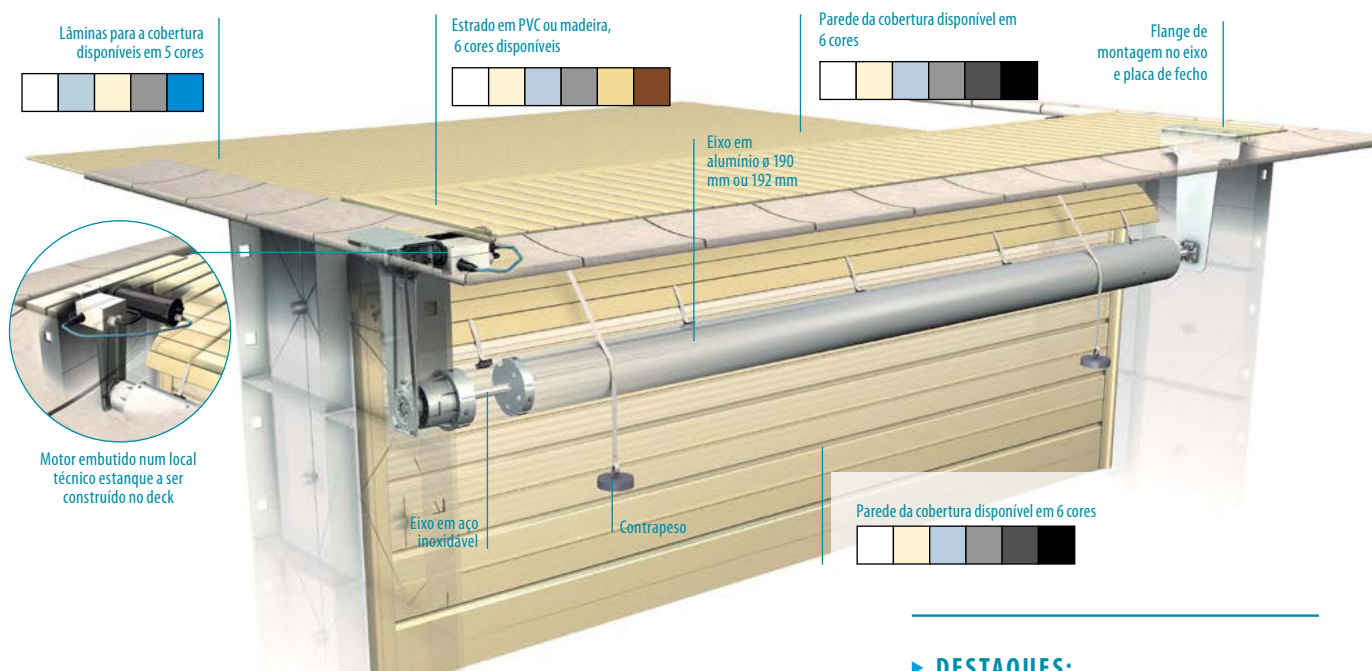
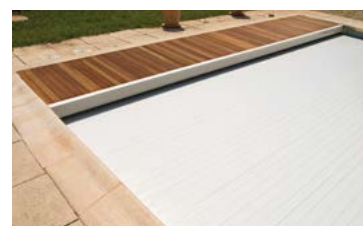
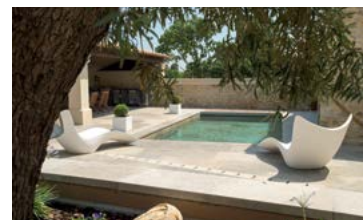

DESCRIÇÃO	Embalagem	Preço € / Un.
Cobertura standard COVERDECK, 7,00 m x 3,00 m	Un.	<b>sob consulta</b>
Cobertura standard COVERDECK, 8,00 m x 4,00 m	Un.	<b>sob consulta</b>
Cobertura standard COVERDECK, 9,00 m x 4,00 m	Un.	<b>sob consulta</b>
Cobertura standard COVERDECK, 10,00 m x 5,00 m	Un.	<b>sob consulta</b>
Cobertura standard COVERDECK, 11,00 m x 5,00 m	Un.	<b>sob consulta</b>
Cobertura standard COVERDECK, 12,00 m x 6,00 m	Un.	<b>sob consulta</b>
Cobertura personalizada COVERDECK	Un.	<b>sob consulta</b>

A cobertura standard inclui estrutura mecânica. Tabliê de cores brancas, sem escadas, com fixadores. Acresce portes.

### ▶ DESTAQUES:

- Desenhada para ser instalável em piscinas atuais.
- Motor acima do nível da água.
- Não requer um local técnico seco para o motor.
- Flanges instaláveis sem perfurar o liner da piscina.
- Sistema patenteado.
- Visualmente atrativa.
- Cumpre com a norma francesa de segurança em vigor (NF P 90-308).



### STARDECK®



- ▶ **Descrição:** Com uma aparência esteticamente apelativa e uma excelente relação custo-qualidade, a Stardeck estabeleceu-se como uma referência no mundo das coberturas automáticas. A sua fiabilidade está testada e comprovada pelas inúmeras instalações com clientes satisfeitos.
- ▶ **Dimensões máximas:**  
As dimensões máximas de uma cobertura de Stardeck são 12,09 x 25 metros (com um motor PL3 e um eixo com  $\varnothing$  250 mm).
- ▶ **Montagem mecânica:**
  - Eixo completo em alumínio anodizado,  $\varnothing$  150 mm, 180 mm ou 250 mm, dependendo da largura da piscina.
  - Acoplamentos em aço inoxidável.
  - 1 engrenagem de redução, Aquamat 3001 ou PL3 dependendo da largura da piscina, com conectores.
  - 1 painel de controlo com controlos de fim de curso eletrónicos.
  - 3 contrapesos



Lâminas em PVC  
ou madeira, 6 cores



Motor com engrenagem  
Aquamat 3001 ou PL3 e  
painel elétrico

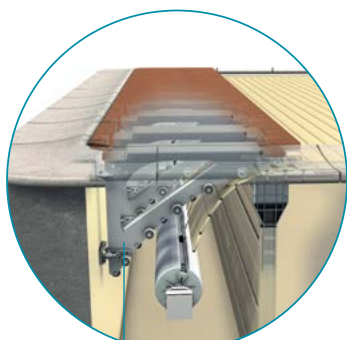

Encaixe de alto  
nível de água

Eixo em alumínio anodizado  
 $\varnothing$  150 mm, 180 mm  
ou 250 mm

OPÇÃO: MOTOR AXIAL



Contrapeso

Parede disponível  
em 6 cores

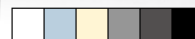

DESCRIÇÃO	Embalagem	Preço € / Un.
Cobertura standard STARDECK, 7,00 m x 3,00 m	Un.	sob consulta
Cobertura standard STARDECK, 8,00 m x 4,00 m	Un.	sob consulta
Cobertura standard STARDECK, 9,00 m x 4,00 m	Un.	sob consulta
Cobertura standard STARDECK, 10,00 m x 5,00 m	Un.	sob consulta
Cobertura standard STARDECK, 11,00 m x 5,00 m	Un.	sob consulta
Cobertura standard STARDECK, 12,00 m x 6,00 m	Un.	sob consulta
Cobertura personalizada STARDECK	Un.	sob consulta

A cobertura standard inclui estrutura mecânica. Tabliê de cores brancas, sem escadas, com fixadores. Acresce portes.

### ▶ DESTAQUES:

- Desenhada para ser instalada em piscinas em construção
- Motor instalado num local técnico seco
- A Stardeck é compatível com o sistema patenteado Cleandeck (sistema de acoplamento do motor, sistema de limpeza e vigas)
- Cumpre com a norma de segurança Francesa em efeito NF P 90-308

### STARDECK® INÉO



- **Descrição:** A Stardeck Inéo está desenhada para piscina com cantos agudos acabados com 1,5 mm de membrana reforçada, mosaico ou betão. Uma instalação de drenagem e retorno deve ser instalada sobre o local técnico.
- **Dimensões máximas:**  
As dimensões máximas de uma cobertura de Stardeck Inéo são 8,09 x 14 metros. (Incluindo a distância entre o eixo e a superfície da água)
- **Montagem mecânica:**
  - Eixo completo em alumínio anodizado,  $\varnothing$  150 mm, 180 mm ou 250 mm, dependendo na largura da piscina
  - Acoplamentos em aço inoxidável
  - 1 motor com engrenagem de redução, Aquamat 3001 ou PL3 dependendo da largura da piscina, com conexões
  - 1 painel de controlo com controlos eletrónicos de fim de curso

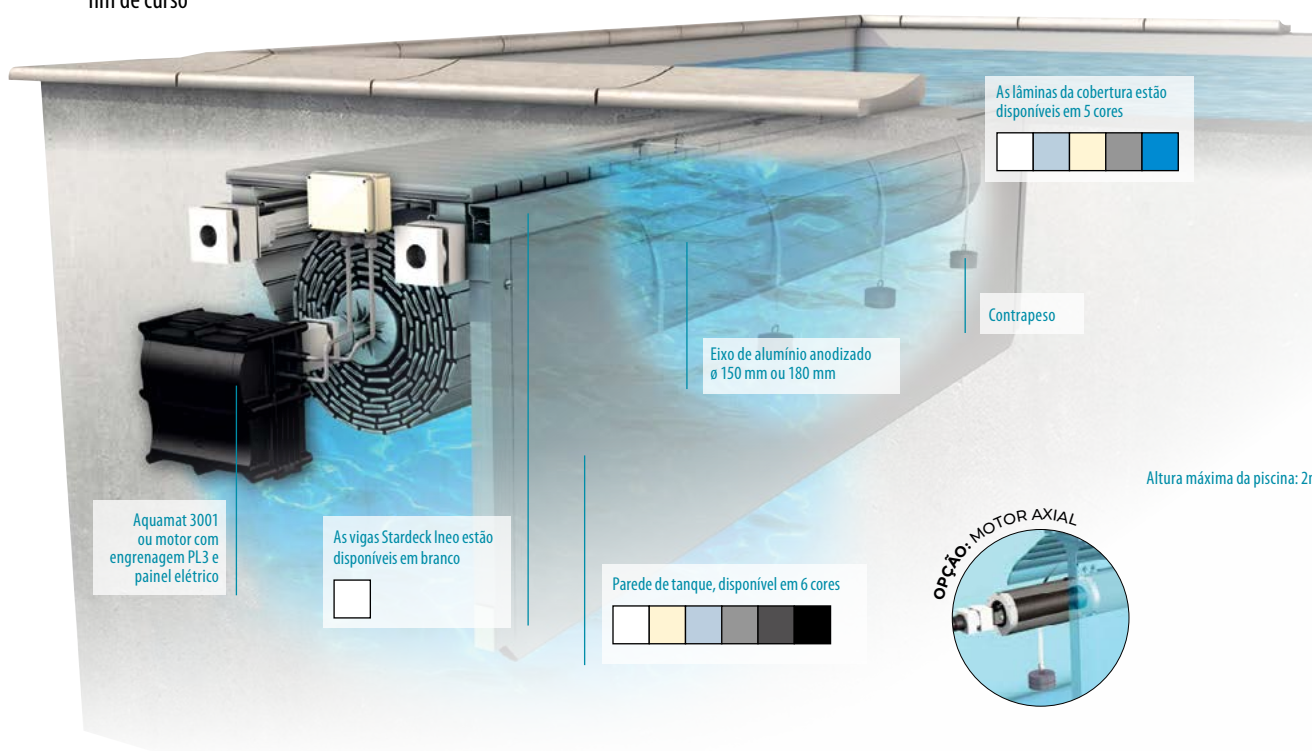
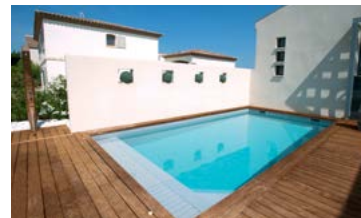

DESCRIÇÃO	Embalagem	Preço € / Un.
Cobertura standard STARDECK INÉO, 7,00 m x 3,00 m	Un.	<b>sob consulta</b>
Cobertura standard STARDECK INÉO, 8,00 m x 4,00 m	Un.	<b>sob consulta</b>
Cobertura standard STARDECK INÉO, 10,00 m x 5,00 m	Un.	<b>sob consulta</b>
Cobertura standard STARDECK INÉO, 12,00 m x 6,00 m	Un.	<b>sob consulta</b>
Cobertura personalizada STARDECK INÉO	Un.	<b>sob consulta</b>

A cobertura standard inclui estrutura mecânica. Tabliê de cores brancas, sem escadas, com fixadores. Acresce portes.

#### ► DESTAQUES:

- Desenhada de raiz para piscinas sob construção
- Motor instalado num local técnico seco
- Cumpre com as normas de segurança em vigor (NF P 90-308)



# CUIDADOS E MANUTENÇÃO DE PISCINA



# ESTRUTURA DE UMA PISCINA

A piscina é um oásis atrativo e divertido para amigos e familiares no caso de uma piscina doméstica, ou clientes e utentes no caso de piscinas comerciais e públicas, no entanto, não é visível a maior parte da diversidade e complexidade dos equipamentos de que a mesma é composta.

Existem várias formas de construir e manter limpa uma piscina mas no seu essencial existem quatro categorias cujas necessidades podem ser respondidas de diversas formas, estas são:

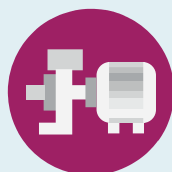

## CIRCULAÇÃO

O coração de qualquer sistema de uma piscina é a bomba de água. Habitualmente esta é composta por um motor elétrico que gira uma turbina/hélice forçando a água através das distintas tomadas de entrada e saída de água da piscina.



## FILTRAÇÃO

A filtração da água numa piscina é essencial para um funcionamento correto. Por mais esforços que faça, é inevitável que poeira, sujidade e outros pequenos resíduos entrem na água. Ignorada, esta poluição pode tornar-se uma fonte de problemas estéticos de saúde.

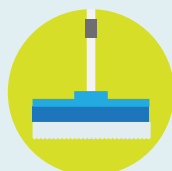

## LIMPEZA

Apesar de toda a excitação que advém da utilização de uma piscina, existem alguns desafios de manutenção. De um modo geral, a limpeza da piscina pode ser realizada com recurso a redes, hastes, limpa fundos, escovas, etc.



## DESINFEÇÃO

A filtração faz o trabalho de manter a água limpa, mas é necessário controlar a química da água para garantir a segurança e conforto dos banhistas. Os agentes patogénicos desenvolvem-se rapidamente em água não tratada e os equipamentos da piscina podem danificar-se em água não equilibrada.

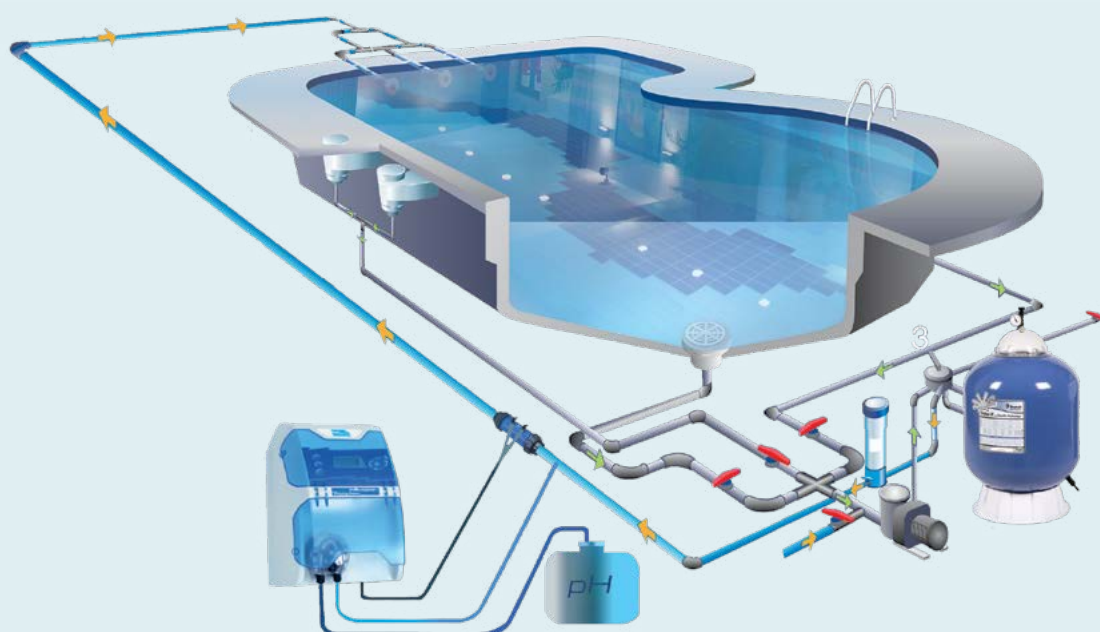



## ARRANQUE DA PISCINA

Quando finalmente chega a primavera e as temperaturas começam a subir, é tempo de começar a pensar em preparar toda a área da piscina para a época balnear. Com o avanço tecnológico é hoje mais fácil do que nunca realizar a abertura da sua piscina e, seguindo alguns passos fáceis, começar a desfrutar da mesma.

### ASPETOS A CONSIDERAR

Limpe os detritos da bordadura e área circundante, afaste vasos, ornamentos e tudo o resto que tenha o potencial de produzir resíduos na sua piscina. Apare as árvores e arbustos que possam ter crescido nos últimos meses. Algumas plantas libertam as suas flores no verão, as quais podem vir a cair na sua piscina.

Inspecione o seu stock de produtos para manutenção e limpeza da piscina, particularmente as datas de validade nos produtos químicos. Os produtos que não estiverem em condições de utilização ou fora do prazo devem ser substituídos por novos. Lembre-se que, se um químico não foi corretamente selado na temporada passada o mesmo deve ser substituído.

Remova a cobertura da piscina de uma forma a que a água acumulada sobre a mesma, durante os meses de inverno, não se misture com a água da piscina; poderá utilizar uma bomba ou um aspirador para este efeito. Após a remoção da cobertura, leve-a para uma zona aberta ou outra superfície sólida e coloque-a a secar. Varra e passe por água a cobertura, usando o tratamento de manutenção recomendado pelo fabricante.

### INSPECIONE A PISCINA

Remova quaisquer tampões dos skimmers e retornos e confirme o correto estado de conservação dos acessórios encastrados. Verifique com especial atenção as condições do filtro e da bomba de modo a detetar preventivamente quaisquer peças danificadas ou gastas de modo; se necessário adquira uma de substituição.

Se removeu as lâmpadas submersas volte-as a colocar e verifique o estado das ligações elétricas. É também agora uma boa altura para remover os depósitos de calcário e manchas das superfícies com um produto apropriado.

### PISCINAS DIFERENTES REQUEREM MEDIDAS DIFERENTES NA SUA ABERTURA

#### VINIL LINER

Verifique se as paredes e fundos têm orifícios ou rasgos e realize as reparações necessárias o mais rapidamente possível. A função primordial do vinil liner é reter a água, se for apropriadamente mantido poderá durar bastante tempo. Repare quaisquer estragos antes que se tornem maiores seguindo as instruções do fabricante/construtor da sua piscina. A sujidade e outras partículas finas podem acumular-se na linha de água, esfregue-a com um pano macio ou um limpador apropriado para vinil.

#### BETÃO

Procure e repare quaisquer fissuras que encontre durante a época. A verificação de fissuras deve ser um procedimento habitual da manutenção da piscina. É particularmente importante verificar a existência de fissuras no início e no fim da época balnear pois poderá ocorrer perda significativa de água.

#### FIBRA DE VIDRO

As brechas nas piscinas de fibra de vidro são comuns e normalmente não são causa para alarme. Fibra de vidro tem um acabamento de gelcoat que evita o vazamento de água e danos estruturais na piscina, se no entanto detetar uma brecha particularmente grande, contate um especialista de fibra de vidros.

#### ENCHA A PISCINA E LIMPE OS RESÍDUOS

Agarre uma mangueira e encha a piscina até à linha de água. Quando a mesma estiver ao nível desejado, pode limpar folhas, ramos e outros detritos do fundo da piscina utilizando uma escova ou um limpa fundos. Remova quaisquer resíduos do cesto de folhas.

#### VERIFIQUE O FILTRO

Remova o topo do filtro e, caso tenha um filtro de cartucho, verifique o estado do mesmo. Se, por outro lado, tiver um filtro de areia, renove o meio filtrante, volte a enchê-lo até ao nível indicado. Verifique a canalização do mesmo.

#### LIGUE O SISTEMA DE FILTRAÇÃO

Coloque a funcionar durante 12 a 24 horas o sistema de filtração da piscina para misturar a água nova e antiga antes de testar ou adicionar produtos químicos. Tenha em atenção se o equipamento de teste da água está dentro dos prazos de validade. Verifique os capítulos de Tratamento da Água e Medição e Análise da água deste catálogo para mais dicas e informações.

#### SEGURANÇA

Os equipamentos salva-vidas devem estar facilmente acessíveis ao pé da piscina e num estado apropriado de conservação. O equipamento deve ser durável e fácil de utilizar. Todo o equipamento deve ser verificado antes do início da época balnear.



## NÍVEL DA ÁGUA DA PISCINA

A altura até à qual a piscina é preenchida com água tem um impacto direto na eficácia do seu sistema de filtração. O nível de água ao qual os skimmers funcionam melhor é entre o terço inferior da abertura e o meio da abertura do mesmo. Se o nível de água estiver acima de metade da abertura, a água mover-se-á para dentro do skimmer a uma velocidade reduzida e os detritos flutuantes poderão passar pelo mesmo sem ser sugados. Caso a água cubra completamente a abertura deste equipamento, então a sujidade não conseguirá entrar de todo. Se a água estiver abaixo da abertura poderá haver o risco de aspiração de ar para o sistema de filtração, podendo resultar na desferragem da bomba com os danos para o sistema de filtração que daí resultam. Adicione água antes de realizar uma contra lavagem do filtro ou aspirar a piscina pois estas atividades levarão à redução do nível da água.



## CÁLCULO DO VOLUME DE ÁGUA DA PISCINA

As doses necessárias de produtos químicos para o tratamento da água de uma piscina só poderão ser encontradas se conhecido o volume da mesma. Como as piscinas não têm todas a mesma forma geométrica, estas são as fórmulas necessárias para se encontrar o volume das mais comuns.

### PISCINA QUADRADA OU RECTANGULAR

Comprimento (m) x Largura (m) x Profundidade média (m) = Volume (m<sup>3</sup>)

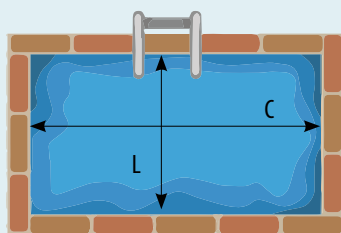

### PISCINA OVAL

Comprimento (m) x Largura (m) x Profundidade média (m) x 0,89 = Volume (m<sup>3</sup>)

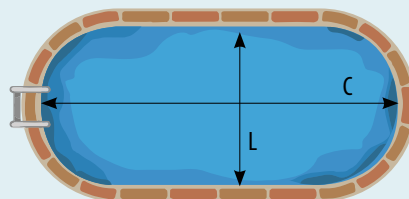

### PISCINA REDONDA OU CIRCULAR

Diâmetro (m) x Diâmetro (m) x Profundidade média (m) x 0,78 = Volume (m<sup>3</sup>)

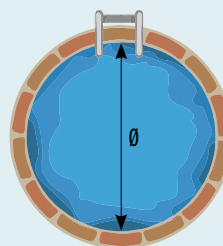

### PISCINA EM FORMA DE FEIJÃO

Comprimento (m) x Largura (m) x Profundidade média (m) x 0,85 = Volume (m<sup>3</sup>)

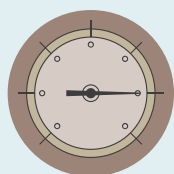
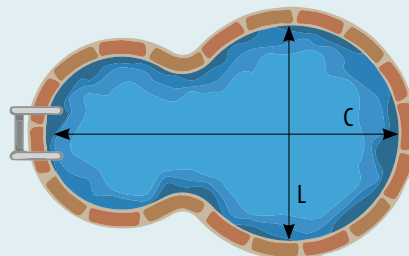





## LEITURA DE MANÓMETROS

Saber ler os manómetros dos equipamentos da sua piscina pode fazer a diferença entre uma medida corretiva eficaz e uma fatura pesada de reparação. A maioria das piscinas está equipada com um filtro com manómetro, um pequeno dispositivo que lê a pressão acumulada dentro do filtro. A compreensão dos valores apresentados por este equipamento é crucial para a manutenção do correto funcionamento do seu sistema de filtração.

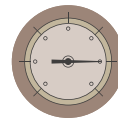

## TABELA DE SELEÇÃO DO FILTRO E BOMBA

As doses necessárias de produtos químicos para o tratamento da água de uma piscina só poderão ser encontradas se conhecido o volume da mesma. Como as piscinas não têm todas a mesma forma geométrica, estas são as formulas necessárias para se encontrar o volume das mais comuns.

SELEÇÃO DO FILTRO E BOMBA							
							
Volume piscina	Conexões		Bomba	Ø Filtro	Renovação	Velocidade filtração	Areia
m <sup>3</sup>	mm	in	CV	mm	H	m <sup>3</sup> /h/m <sup>2</sup>	kg
40	50	1 ½"	0,3	350	8	50	40
40-50	50	1 ½"	,05	400	8	50	60
50-60	50	1 ½"	0,5	450	8	50	70
60-75	50	1 ½"	0,5	500	8	50	100
75-90	50	1 ½"	0,75	550	8	50	130
90-115	50	1 ½"	1	600	8	50	160
115-130	63	2"	1	650	8	50	175
130-170	63	2"	1,5	750	8	50	300
170-200	63	2"	2	800	8	50	330

**AVISO: "A pressão dentro do filtro pode causar danos extremos, nunca tente abrir o filtro quando o mesmo estiver sob pressão!"**





## RESOLUÇÃO DE PROBLEMAS NA SUA PISCINA

Normalmente, a maior parte dos problemas da água e superfície de uma piscina podem ser resolvidos pelo próprio dono. Encontrará abaixo os problemas mais frequentes, as possíveis causas e recomendações para os solucionar. Tenha sempre em atenção que a água da piscina está adequadamente equilibrada antes de adicionar quaisquer químicos corretivos.

ALGAS E OUTRA FORMAÇÕES			
SINTOMA	PROBLEMA	CAUSA PROVÁVEL	SOLUÇÃO ACONSELHADA
<b>Água verde, turva e (possivelmente) incrustações nas paredes</b>	Algas verdes	<ul style="list-style-type: none"> <li>Nível de desinfetante baixo.</li> <li>Manutenção deficiente.</li> <li>pH desregulado.</li> <li>Má circulação.</li> </ul>	<ul style="list-style-type: none"> <li>Tratamento de choque.</li> <li>Aplicação de algicida.</li> <li>Limpeza do filtro.</li> <li>Verificação do sistema de filtração.</li> </ul>
<b>Pontos pretos duros no fundo da piscina que costumam a sair ao esfregar</b>	Algas pretas	<ul style="list-style-type: none"> <li>Nível de desinfetante baixo.</li> <li>Manutenção deficiente.</li> <li>pH desregulado.</li> <li>Má circulação.</li> </ul>	<ul style="list-style-type: none"> <li>Aplicação de algicida.</li> <li>Escovagem dos pontos.</li> <li>Limpeza do filtro.</li> <li>Verificação do sistema de filtração.</li> </ul>
<b>Crescimento amarelado nas paredes facilmente escovado, água verde-amarelado</b>	Algas mostarda	<ul style="list-style-type: none"> <li>Nível de desinfetante baixo.</li> <li>Manutenção deficiente.</li> <li>pH desregulado.</li> <li>Má circulação.</li> </ul>	<ul style="list-style-type: none"> <li>Aplicação de algicida.</li> <li>Escovagem dos pontos.</li> </ul>
<b>Viscosidade cor-de-rosa que é facilmente removida ao escovar</b>	Viscosidade rosa	<ul style="list-style-type: none"> <li>Nível de desinfetante baixo.</li> <li>Manutenção deficiente.</li> <li>pH desregulado.</li> <li>Má circulação.</li> </ul>	<ul style="list-style-type: none"> <li>Aplicação de algicida.</li> <li>Escovagem.</li> <li>Limpeza do filtro.</li> <li>Verificação do sistema de filtração.</li> </ul>
<b>Substância tipo papel ou muco branco</b>	Mofo de água (Saprolegnia)	<ul style="list-style-type: none"> <li>Nível de desinfetante baixo.</li> <li>Manutenção deficiente.</li> <li>pH desregulado.</li> <li>Má circulação.</li> </ul>	<ul style="list-style-type: none"> <li>Tratamento de choque.</li> <li>Aplicação de algicida.</li> <li>Limpeza do filtro.</li> <li>Verificação do sistema de filtração.</li> </ul>
<b>Presença de insetos na água, pelos e penas de animais, etc.</b>	Animais e insetos	<ul style="list-style-type: none"> <li>Ambiental.</li> </ul>	<ul style="list-style-type: none"> <li>Tratamento de choque para oxidar as partículas orgânicas.</li> </ul>
<b>Incapacidade de manutenção do nível de cloro livre ou impossibilidade de destruir o cloro combinado</b>	Falta de cloro	<ul style="list-style-type: none"> <li>Contaminantes externos ambientais.</li> <li>Manutenção deficiente.</li> </ul>	<ul style="list-style-type: none"> <li>Tratamento de choque.</li> </ul>
<b>Água turva sem se ver o fundo da piscina</b>	Água turva	<ul style="list-style-type: none"> <li>Má circulação/filtração.</li> <li>Cloraminas ou falta de cloro.</li> <li>pH desregulado.</li> <li>Excesso de partículas.</li> </ul>	<ul style="list-style-type: none"> <li>Verificar a bomba e o filtro.</li> <li>Limpar e correr a bomba continuamente.</li> <li>Equilibrar quimicamente a água.</li> <li>Tratamento de choque.</li> <li>Limpeza do filtro.</li> <li>Utilização de floculante.</li> </ul>



ÁGUA COLORIDA			
SINTOMA	PROBLEMA	CAUSA PROVÁVEL	SOLUÇÃO ACONSELHADA
<b>Água cinzenta, verde claro ou turquesa</b>	Cobre	<ul style="list-style-type: none"> <li>• Corrosão de equipamento.</li> <li>• Contaminação externa.</li> <li>• Nova água.</li> <li>• Utilização de algicida à base de cobre.</li> </ul>	<ul style="list-style-type: none"> <li>• Aplicação de algicida.</li> <li>• Remoção de metais.</li> </ul>
<b>Água castanha ou roxa</b>	Manganésio	<ul style="list-style-type: none"> <li>• Corrosão de equipamento.</li> <li>• Contaminação externa.</li> <li>• Nova água.</li> </ul>	<ul style="list-style-type: none"> <li>• Utilização de floculante.</li> <li>• Remoção de metais.</li> <li>• Aspiração de sujidade.</li> </ul>
<b>Água vermelho-acastanhado</b>	Ferro	<ul style="list-style-type: none"> <li>• Contaminação externa.</li> <li>• Água nova.</li> </ul>	<ul style="list-style-type: none"> <li>• Utilização de floculante.</li> <li>• Remoção de metais.</li> <li>• Aspiração de sujidade.</li> </ul>
<b>Problemas de filtração</b>	Filtro entupido ou séries curtas de funcionamento.	<ul style="list-style-type: none"> <li>• Filtro sujo</li> <li>• Meio filtrante não limpo.</li> <li>• Quantidade inadequada de meio filtrante.</li> <li>• pH desregulado.</li> </ul>	<ul style="list-style-type: none"> <li>• Trocar o meio filtrante.</li> <li>• Limpar o filtro.</li> </ul>
<b>Cheiro irritante na piscina</b>	Irritação nasal e ocular	<ul style="list-style-type: none"> <li>• Cloraminas</li> <li>• Dejetos de banhistas, óleos, cremes, protetores solares, etc.</li> </ul>	<ul style="list-style-type: none"> <li>• Tratamento de choque.</li> </ul>

PROBLEMAS DE SUPERFÍCIE			
SINTOMA	PROBLEMA	CAUSA PROVÁVEL	SOLUÇÃO ACONSELHADA
<b>Acumulação de camada tipo lixa na superfície, coloração cinzenta difícil de escovar.</b>	Acumulação de incrustações	<ul style="list-style-type: none"> <li>• Desequilíbrio químico, alcalinidade total elevada, pH errado e ou dureza cálcica excessiva.</li> </ul>	<ul style="list-style-type: none"> <li>• Remoção de metais/ Substituição da água.</li> <li>• Equilibrar a água.</li> <li>• Lavar com ácido clorídrico ou outra substância apropriada.</li> </ul>
<b>Cavidades no reboco</b>	Corrosão	<ul style="list-style-type: none"> <li>• Desequilíbrio químico, alcalinidade total baixa/pH e ou dureza cálcica baixa.</li> </ul>	<ul style="list-style-type: none"> <li>• Equilibrar a água.</li> <li>• Substituir a superfície.</li> </ul>
<b>Descolorações brancas localizadas na superfície</b>	Descoloração	<ul style="list-style-type: none"> <li>• Adição incorreta de químicos</li> </ul>	<ul style="list-style-type: none"> <li>• Substituir o liner se necessário.</li> <li>• Pintar a superfície.</li> <li>• Dissolver as substâncias secas antes de adicionar à piscina.</li> </ul>
<b>Manchas castanhas, pretas, turquesa ou verdes no fundo que não saem escovado</b>	Tingimento	<ul style="list-style-type: none"> <li>• Manchas metálicas.</li> <li>• Fungos debaixo do liner.</li> <li>• Ácido tânico.</li> <li>• Manchas (folhas e detritos)</li> </ul>	<ul style="list-style-type: none"> <li>• Levantar o liner e limpar o que está debaixo.</li> <li>• Tratamento de choque.</li> <li>• Remoção de metais.</li> </ul>
<b>Cheiro irritante na piscina</b>	Irritação nasal e ocular	<ul style="list-style-type: none"> <li>• Cloraminas</li> <li>• Dejetos de banhistas, óleos, cremes, protetores solares, etc.</li> </ul>	<ul style="list-style-type: none"> <li>• Tratamento de choque.</li> </ul>

# CONDIÇÕES GERAIS DE VENDA

## ECOCOMPOSITOS, S.A.

### 1. ÂMBITO DE APLICAÇÃO

Todos os fornecimentos e serviços a estes associados, efectuados pela Ecocompósitos S.A., sê-lo-ão exclusivamente com base nas presentes Condições Gerais de Venda. Quaisquer referências feitas pelo Comprador aos seus termos e condições gerais consideram-se, pelo presente rejeitadas.

As Condições Gerais de Venda da Ecocompósitos S.A. serão, igualmente aplicáveis a todas as transações futuras.

Qualquer afastamento das presentes Condições Gerais de Venda, carece da aprovação prévia, expressa a escrita da Ecocompósitos S.A..

### 2. QUALIDADE DO PRODUTO, ESPÉCIMES E AMOSTRAS; GARANTIAS

- (I) Salvo se diversamente acordado, a qualidade dos produtos é exclusivamente determinada pelas especificações do produto da Ecocompósitos S.A.. Os usos identificados ao abrigo do Regulamento Europeu relativo às Substâncias Químicas (REACH) aplicável às mercadorias, não representarão um acordo relativamente à qualidade contratual dos produtos, nem quanto ao uso definido nos termos do presente contrato.
- (II) As propriedades dos espécimes e amostras serão apenas vinculativas, na justa medida em que tenham sido ex-

plicitamente acordadas para descrever a qualidade dos produtos.

- (III) Os dados da qualidade e do tempo de armazenagem, assim como outros dados, apenas constituem garantia, se tiverem sido acordados e designados como tal.

### 3. ORÇAMENTOS E REPARAÇÕES

A realização de um orçamento de reparação tem um valor monetário de 30€, sendo este abatido no custo total em caso de adjudicação. As reparações acarretam um preço de mão-de-obra de 30€/h. Quando haja lugar a deslocação para reparação dos equipamentos, o valor a pagar por quilómetro será 0,40 €.

### 4. INFORMAÇÕES

Quaisquer Informações prestadas pela Ecocompósitos S.A., são-no no melhor do seu conhecimento. Quaisquer conselhos e informações prestados relativamente à adequabilidade e aplicação dos produtos, não desobrigarão o Comprador de empreender as suas próprias investigações e testes.

### 5. PREÇOS E PAGAMENTO

- (I) Se os preços ou as condições de pagamento da Ecocompósitos S.A., forem de um modo geral alterados, entre a data do contrato e a data da expedição, a

Ecocompósitos S.A. poderá aplicar o preço ou as condições do pagamento em vigor na data de expedição. No caso de aumento de preço, a Ecocompósitos S.A. terá o exclusivo direito de denunciar o contrato, mediante notificação a Ecocompósitos S.A., a efectuar no prazo de 14 dias após o aviso do aumento de preço.

- (II) As vendas cujo valor seja inferior a 100€, mesmo que o Comprador beneficie de condições de crédito, serão exclusivamente pagas com numerário.
- (III) As vendas a crédito serão realizadas até ao limite de crédito estabelecido; ao atingir este limite o mesmo é cortado pelo sistema informático. Se o Comprador pretender fornecimentos que excedam esse limite, deverá liquidar no ato de entrega da mercadoria o montante que exceda o limite de crédito concedido.
- (IV) Os preços, campanhas e promoções encontram-se em vigor nas condições assinaladas, salvo erro tipográfico.

### 6. ENTREGA

A entrega será efectuada nos termos estabelecidos no contrato. A terminologia comercial será interpretada em conformidade com os INCOTERMS em vigor na data de celebração do contrato.



## 7. TRANSPORTE

Os preços indicados na tabela de preços entendem-se por produtos carregados nos armazéns de Rio Meão, Carregado e Faro. A pedido dos clientes e sujeito a aceitação confirmada por escrito dos mesmos, poderá a Ecocompósitos S.A. fornecer preço para o transporte dos materiais para local a designar pelos mesmos. Existe neste momento uma tabela de preços para entregas a partir dos armazéns do Carregado - Lisboa, em função das quantidades e da zona postal do local de entrega. Para transportes a partir dos armazéns de Rio Meão ou do Algarve, será submetida cotação em função de cada caso.

Qualquer reclamação sobre deteriorações causadas pelo transporte terá de ser comunicada, por escrito, nas 48 horas imediatas à receção da encomenda. Os prazos de entrega são dados a título indicativo. A não entrega dos produtos no prazo indicado, facultará ao Comprador o direito de anular a encomenda, mas aceitando expressamente renunciar a qualquer outro direito de indemnização, seja a que título for, se aquele prazo indicado for excedido.

## 8. DEVOLUÇÕES

Todos os fornecimentos entregues de acordo com a “nota de encomenda” formal do Comprador ou confirmação da mesma submetida por escrito à Ecocompósitos S.A. pelo mesmo, não poderão ser trocados, nem retomados. Qualquer disposição contrária a este princípio dependerá sempre do prévio acordo por escrito da Ecocompósitos S.A.. As embalagens encetadas, sujas, amassadas, não poderão em caso algum ser retomadas.

## 9. CUMPRIMENTO DOS REQUISITOS LEGAIS

O Comprador é responsável pelo cumprimento de todas as leis e regulamentos relativos à armazenagem e uso dos produtos.

## 10. MORA NO PAGAMENTO

- (I) As faturas serão liquidadas até 30 dias da data de emissão das respetivas faturas, nos nossos escritórios, em dinheiro, cheque, vale postal ou transferência bancária. Ao atingir o limite de tempo concedido para pagamento, o sistema bloqueia automaticamente o processo de faturação.
- (II) A falta de pagamento no prazo estipulado, por parte do Comprador, constituirá uma violação fundamental das obrigações contratuais.
- (III) No caso de mora ou falta de pagamento do preço por parte do Comprador, a Ecocompósitos S.A. terá o direito de debitar e cobrar juros sobre o montante em dívida à taxa aplicável aos créditos das empresas comerciais.
- (IV) Qualquer atraso ou irregularidade nos pagamentos conferirá à Ecocompósitos S.A. o direito de resolver ou suspender a execução do presente contrato ou de outros que estejam em curso. Quando as partes tenham convencionado que o preço seria pago em prestações, a falta de liquidação atempada de qualquer delas determina o imediato vencimento das restantes.

## 11. DIREITOS DO COMPRADOR RELATIVOS A PRODUTOS COM DEFEITO

- (I) À matéria dos direitos e deveres da Ecocompósitos S.A. e Comprador, relativamente a produtos defeituosos, aplicar-se-á:
  - a) Se o Comprador for um consumidor final, entendendo-se como tal aquele a quem sejam prestados serviços, fornecidos bens ou transmitidos direitos destinados a uso não profissional, o regime da tutela do consumidor definido, designadamente, no DECRETO-LEI N° 67 1 2003, de 8 de Abril;

b) Se o Comprador não for um consumidor, na aceção prevista no parágrafo anterior, designadamente, se aplicar os produtos para uso profissional, o regime legal previsto nos artigos 913º e seguintes do Código Civil, sendo, neste caso, o prazo de denúncia do defeito do produto de 30 dias após o conhecimento do mesmo, devendo ser exercido dentro de um prazo de 6 meses após a entrega da coisa vendida.

- (II) Em qualquer caso, o Comprador deverá notificar por escrito a Ecocompósitos S.A. do defeito, descrevendo com precisão a natureza e extensão dos defeitos que invoque.

## 12. CANCELAMENTO OU DEVOLUÇÃO DE ENCOMENDAS

- (I) Sem prejuízo do disposto quanto a defeitos dos produtos vendidos, se o Comprador pretender cancelar ou devolver uma encomenda terá sempre que o comunicar primeiro e por escrito à Ecocompósitos S.A. que é quem tem a faculdade de aceitar o respetivo cancelamento, ou devolução.
  - a) Sem prejuízo do disposto quanto a defeitos dos produtos vendidos, se o Comprador pretender cancelar ou devolver uma encomenda terá sempre que o comunicar primeiro e por escrito à Ecocompósitos S.A. que é quem tem a faculdade de aceitar o respetivo cancelamento, ou devolução.
- (II) Caso a Ecocompósitos S.A. aceite o respetivo cancelamento ou devolução, comunicará, por escrito, ao Comprador em que condições tais solicitações serão aceites, podendo para tal debitar até 20% do total da encomenda referentes a gastos administrativos, assim como debitar outros custos referentes ao cancelamento, ou devolução, da encomenda.
- (III) A Ecocompósitos S.A. poderá negar o cancelamento ou devolução da encomenda, verificadas determinadas situações, designadamente, quando:
  - a) O material é encomendado exclusivamente para o Comprador;
  - b) O material não é de stock e foi

comprado exclusivamente para o Comprador;

- c) O material foi fornecido há mais de 8 dias, sem prejuízo das leis vigentes;
- d) O material foi usado ou apresenta sinais de mau manuseamento;
- e) O material encontra-se em condições de mau acondicionamento, na sua receção nas instalações da Ecocompósitos S.A..”

### 13. RESPONSABILIDADE

- (I) A Ecocompósitos S.A. será de um modo geral, responsável pelos prejuízos que cause ao Comprador nos termos legalmente previstos em matéria de responsabilidade civil contratual.
- (II) A Ecocompósitos S.A. não será responsável perante o Comprador em caso de impossibilidade ou atraso no cumprimento das suas obrigações de fornecimento, se a impossibilidade ou o atraso for devido ao cumprimento de obrigações regulamentares e/ou legais associadas ao facto de o Regulamento Europeu relativo as Substâncias Químicas (REACH) ter sido accionadas pelo Comprador.

### 14. COMPENSAÇÃO

O Comprador só poderá proceder a compensação de direitos da Ecocompósitos S.A. com um direito seu previamente aceite ou não contestado pela mesma Ecocompósitos S.A..

### 15. CAUÇÃO

Se existirem dúvidas razoáveis quanto a solvabilidade do Comprador, especialmente em caso de mora no pagamento do preço, a Ecocompósitos S.A. poderá sem prejuízo de outros direitos ou reclamações, revogar prazos de crédito e condicionar posteriores fornecimentos a pagamento antecipado ou a prestação de outras garantias.

### 16. RESERVA DE PROPRIEDADE

- (I) Os produtos permanecerão propriedade da Ecocompósitos S.A. até ao integral pagamento do preço.
- (II) A Ecocompósitos S.A. poderá reclamar a posse dos produtos em virtude da reserva de propriedade e independentemente de ter ou não rescindido o contrato.

### 17. FORÇA MAIOR

Na medida em que qualquer incidente, ou circunstância para além do controlo da Ecocompósitos S.A. (Incluindo actos da Natureza, guerra, greves, lockouts, escassez de matérias-primas e de energia, obstrução de transportes, avaria de equipamento de fabrico, incêndio, explosão, actos de autoridade ou outros), reduza a disponibilidade dos produtos da fábrica da qual a Ecocompósitos S.A. recebe os produtos, de tal modo que este não consiga cumprir as suas obrigações, ao abrigo do presente contrato, a Ecocompósitos S.A. ficara isenta das obrigações previstas no presente contrato na medida em que seja impedida de as cumprir e não ter qualquer obrigação de obter produtos de outras fontes.

O primeiro caso é também aplicável na medida em que esse incidente ou circunstância tome o cumprimento contratual inútil de um ponto de vista comercial para a Ecocompósitos S.A. por um longo período, ou que ocorra com os fornecedores da própria Ecocompósitos S.A.. Se as ocorrências referidas durarem por um período superior a 3 meses, a Ecocompósitos S.A. terá direito a rescindir o contrato, sem que o Comprador tenha direito a qualquer compensação.

### 18. LOCAL DE PAGAMENTO

Independentemente do local de entrega dos produtos ou documentos, ou do local da sede ou estabelecimento do Comprador, o local de pagamento será a sede da Ecocompósitos S.A..

### 19. COMUNICAÇÕES

Os avisos ou comunicações que tenham de ser emitidos por qualquer das partes, só se considerarão efectuados mediante recepção da contraparte. Se tiver de ser observado um prazo, o aviso ou comunicação deveser recepcionado pelo destinatário dentro do mesmo prazo.

### 20. JURISDIÇÃO

Para resolução de todas as questões emergentes das relações entre a Ecocompósitos S.A. e Comprador, nomeada mas não exclusivamente, respeitantes a obrigação de pagamento do preço dos produtos fornecidos, elegem as partes o foro da sede da Ecocompósitos S.A., se o Comprador for pessoa colectiva, se este for pessoa singular, o foro competente será o do domicílio deste.

### 21. DIREITO APLICÁVEL

O contrato ou os contratos que venham a ser celebrados entre a Ecocompósitos S.A. e Comprador, serão regidos pela lei da República Portuguesa.

### 22. LÍNGUA DO CONTRATO

A língua do contrato e das relações entre a Ecocompósitos S.A. e Comprador será a língua portuguesa. Se as presentes Condições Gerais de Venda forem dadas a conhecer ao Comprador noutra língua, além da língua do contrato, tal decorrerá de mera conveniência do Comprador. No caso de surgirem diferenças de interpretação, prevalecerá a versão na língua do contrato.

**ECOCOMPOSITOS, S.A.**

01 de Janeiro de 2024

**ecopool**<sup>®</sup>

**PISCINAS & SPAS**

UMA MARCA ECOCOMPOSITOS  
DESDE  
≈ 1985 ≈  
≈ PORTUGAL ≈



*“Mergulhamos  
juntos por um  
futuro melhor..”*





ecocompositos

**ALGARVE**

Alagoas, Sta. Bárbara de Nexe,  
8005-402 Faro  
T. 289 990 340  
Chamada para a rede fixa nacional

**LISBOA**

Rua Quinta do Outeiro, N°9  
2580-508 Carregado  
T. 263 730 980 / 2  
Chamada para a rede fixa nacional

**PORTO**

Rua do Regato de Baixo, n° 2,  
Alossos, 4520-467 Rio Meão  
T. 256 780 360  
Chamada para a rede fixa nacional

## Catálogo *ecopool*® 2024

Para poder fazer o download do catálogo ecopool 2024, completo em formato pdf, por favor leia o QR-code ou copie o seguinte link: <https://ecocompositos.pt/catalog/pdf/catalogoecopool2024.pdf>

